



GUIDE D'UTILISATION

*Instructions d'utilisation
et d'entretien*

www.hoover.com

FLOORMATE

FH40150 Series

FLOORMATE DELUXE

FH40160 Series

FH40165 Series

FH40170 Series

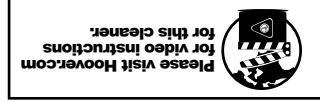

**IMPORTANT : LIRE CES INSTRUCTIONS ATTENTIVEMENT AVANT D'ASSEMBLER
ET D'UTILISER L'APPAREIL.**

Vous avez des questions ou des inquiétudes? Pour obtenir de l'aide, veuillez appeler le service à la clientèle au 1-800-944-9200 du lundi au vendredi, de 8 h à 19 h (HNE), avant de retourner ce produit au magasin.

**CE PRODUIT EST RÉSERVÉ À L'UTILISATION RÉSIDENIELLE.
L'UTILISATION DE CE PRODUIT À DES FINS COMMERCIALES INVALIDE LA
PRÉSENTE GARANTIE.**



OWNER'S MANUAL

*Operating and Servicing
Instructions*

www.hoover.com

FLOORMATE

FH40150 Series

FLOORMATE DELUXE

FH40160 Series

FH40165 Series

FH40170 Series

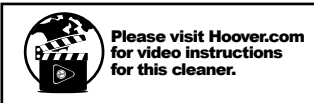

IMPORTANT: READ CAREFULLY BEFORE ASSEMBLY AND USE.

Questions or concerns? For assistance, please call Customer Service at
1-800-944-9200 Mon-Fri 8am-7pm EST before returning this product to the store.

**THIS PRODUCT IS INTENDED FOR HOUSEHOLD USE ONLY.
IF USED COMMERCIALY WARRANTY IS VOID.**

©2014 Techtronic Floor Care Technology Limited. All Rights Reserved.
Distributed by Royal Appliance Mfg. Co. Glenwillow, Oh 44139 #961151926 ID111348-R0

Thank you for choosing a HOOVER® product.

Please enter the complete model and Manufacturing Code in the spaces provided.

MODEL _____

MFG. CODE _____

Hint: Attach your sales receipt to this owner's manual. Verification of date of purchase may be required for warranty service of your HOOVER® product.

Be sure to register your product online at Hoover.com or call 1-800-944-9200 to register by phone.

MANUFACTURING CODE
(Label located on rear of cleaner)

CONTENTS

Important Safeguards	3
Features	5
Carton Contents	6
How To Assemble	7
General Operation	8
Clean Water/Solution Tank.....	8
How To Use	9
On-Off Switch.....	9
Handle Release Pedal	9
Transporting	9
Carry Handle.....	9
How To Empty	9
Dirty Water Tank.....	9
How To Clean	10
Maintenance	12
Nozzle	12
Brushes.....	12
Storage	13
Troubleshooting	14
Cleaning Products	15
Service	16
Warranty	17

If you need assistance:

Visit our website at hoover.com for more information or for video instruction for this Hard Floor Cleaner. Follow the authorized dealer locator link to find the Hoover® authorized dealer nearest you or call 1-800-944-9200 for an automated referral of Hoover® authorized dealer locations (U.S. only) or to speak with a customer service representative; Mon-Fri 8am-7pm EST.

PLEASE DO NOT RETURN THIS PRODUCT TO THE STORE.

Inscrire le numéro de modèle et le code fabrication dans les espaces prévus à cet effet.



CODE DE FABRICATION
(Étiquette située au dos du nettoyeur)

www.hoover.com
1-800-8500
USA and Canada



XXXXXX XXXXXX

Technical Floor Care Technology Limited

VACUUM CLEANER/ASPIRATEUR/ASPIRADORA

MODEL/MODEL/MODELO XXXXXXXX

MFG. CODE XXXX XX

120 V, 60Hz, 1400 W

AMPS

HOUSEHOLD TYPE/TIPE MENAJER/TIPO DOMESTICO XXXX

SENSES/SENSE/SENSE XXXXXX

Distributed by Hoover, Inc., Genoa, OH 44139

Made in China

Conseil : Joindre le reçu d'achat au guide d'utilisation. La date d'achat peut devoir être vérifiée avant toute réparation couverte par la garantie de votre produit HOOVER^{MD}. N'oubliez pas d'enregistrer votre appareil en ligne, à l'adresse hoover.com, ou par téléphone, au 1 800 944-9200.

TABLE DES MATIÈRES

- 3 Consignes de sécurité importantes
- 5 Caractéristiques
- 6 Contenu de l'emballage
- 7 Assemblage de l'appareil
- 8 Utilisation normale
- 8 Réservoir d'eau propre / de solution
- 9 Mode d'emploi
- 9 Interrupteur marche/arrêt
- 9 Pédale de déblocage du manche
- 9 Transport
- 9 Poignée de transport
- 9 Comment vider
- 9 Réservoir d'eau sale
- 10 Nettoyage
- 12 Entretien
- 12 Suceur
- 12 Broses
- 13 Rangement
- 14 Dépannage
- 15 Solutions nettoyantes
- 16 Service
- 17 Garantie

Pour obtenir de l'assistance :

Visiter notre site Web à hoover.com pour obtenir de plus amples renseignements ou des instructions vidéo pour l'utilisation de ce nettoyeur pour planchers à surface dure. Cliquez sur le lien du localisateur de marchands autorisés Hoover^{MD} pour trouver le marchand le plus près, ou composer le 1-800-944-9200 pour écouter un message indiquant les adresses des marchands autorisés Hoover^{MD} (É.-U. seulement) ou pour parler à un représentant du service à la clientèle (de 8 h à 19 h, HNE, du lundi au vendredi).

CONSIGNES DE SÉCURITÉ IMPORTANTES

CONSERVER CES INSTRUCTIONS

Pendant l'utilisation d'un appareil électrique, toujours prendre des précautions élémentaires, notamment:

LIRE TOUTES LES INSTRUCTIONS AVANT D'UTILISER CET APPAREIL.

AVERTISSEMENT: POUR RÉDUIRE LES RISQUES D'INCENDIE, DE CHOC ÉLECTRIQUE OU DE BLESSURES:

- Assembler complètement avant l'utilisation.
- N'utiliser l'appareil qu'à la tension spécifiée sur la plaque signalétique située sur la partie inférieure du manche.
- Ne pas laisser l'appareil sans surveillance lorsqu'il est branché. Le débrancher quand il n'est pas utilisé et avant d'en faire l'entretien.
- Utiliser à l'intérieur seulement.
- N'utiliser que les produits nettoyeurs de HOOVER^{MD} conçus pour cet appareil. (Consulter la section « Produits nettoyeurs » du présent guide.)
- Ne pas permettre que l'appareil soit utilisé comme un jouet. Ce produit n'est pas conçu pour être utilisé par des enfants de 12 ans et moins. Exercer une étroite surveillance lorsque l'appareil est utilisé à proximité d'enfants.
- Pour éviter les risques de blessures ou de dommages, tenir le produit hors de la portée des enfants, et ne pas leur permettre de placer leurs doigts ou des objets dans les ouvertures.
- Utiliser ce nettoyeur uniquement de la façon décrite dans ce guide. Utiliser uniquement les accessoires et les produits recommandés par le fabricant.

- Ne pas utiliser l'appareil si la fiche ou le cordon sont endommagés. Si l'appareil ne fonctionne pas adéquatement, s'il est tombé, a été endommagé, a été laissé à l'extérieur ou est tombé dans l'eau, l'apporter à un centre de réparation avant de poursuivre l'utilisation.
- Ne pas tirer l'appareil par le cordon, ne pas se servir du cordon comme poignée, ne pas fermer de portes sur le cordon et ne pas contourner des coins ou des rebords tranchants avec le cordon. Ne pas placer le produit sur le cordon. Éviter de faire rouler l'appareil sur le cordon. Tenir le cordon éloigné des surfaces chaudes.
- Ne pas tirer sur le cordon pour débrancher l'appareil, mais plutôt sur la fiche.
- Ne pas insérer d'objets dans les ouvertures de l'appareil. Ne pas utiliser l'appareil si les orifices sont obstrués: retirer la poussière, la mousse, les cheveux ou tout ce qui pourrait réduire le débit d'air.
- Garder les cheveux, les vêtements amples, les doigts et toute autre partie du corps à l'écart des ouvertures et des pièces en mouvement.
- Éteindre toutes les commandes avant de débrancher l'appareil.
- Être très prudent pendant l'utilisation dans les escaliers. Afin d'éviter les blessures ou les dommages et d'empêcher l'appareil de tomber, toujours le placer au bas de l'escalier ou au sol. Ne pas placer l'appareil dans un escalier ou sur un meuble, ce qui pourrait causer des blessures ou des dommages.
- Ne pas aspirer de matières inflammables ou combustibles comme l'essence ou de la sciure de bois, ni utiliser l'appareil à proximité de ces matériaux.
- Ne brancher l'appareil qu'à une prise correctement mise à la terre. Voir les consignes de mise à la terre.
- Non recommandé pour utilisation sur les moquettes.
- N'aspirer aucune matière brûlante ou dégageant de la fumée, comme des cigarettes, des allumettes ou des cendres chaudes.

- Ne pas utiliser l'appareil sans ses réservoirs ou ses filtres.
- Ne pas passer l'appareil sur les prises électriques sur le plancher.
- AVERTISSEMENT : Cet appareil contient des produits chimiques reconnus par l'État de la Californie comme pouvant causer le cancer ou, entraîner des malformations congénitales ou d'autres troubles de la reproduction. SE

IMPORTANT SAFETY INSTRUCTIONS

SAVE THESE INSTRUCTIONS

When using an electrical appliance, basic precautions should always be followed, including the following:

READ ALL INSTRUCTIONS BEFORE USING THIS APPLIANCE.

WARNING: TO REDUCE THE RISK OF FIRE, ELECTRIC SHOCK OR INJURY:

- Fully assemble before operating.
- Operate cleaner only at voltage specified on data plate on lower handle of cleaner.
- Do not leave appliance when plugged in. Unplug from outlet when not in use and before cleaning or servicing.
- Use indoors only.
- Use only HOOVER® cleaning products intended for use with this machine. (See the “Cleaning Products” section of this manual.)
- Do not allow to be used as a toy. Not intended for use by children age 12 and under. Close supervision is necessary when used near children. To avoid injury or damage, keep children away from product, and do not allow children to place fingers or other objects into any openings.
- Use only as described in this manual. Use only manufacturer’s recommended attachments and products.
- Do not use with damaged cord or plug. If appliance is not working as it should, has been dropped, damaged, left outdoors, or dropped into water, take it to a service center prior to continuing use.
- Do not pull or carry by cord, use cord as a handle, close a door on cord, or pull cord around sharp edges or corners. Do not place product on cord. Do not run appliance over cord. Keep cord away from heated surfaces.
- Do not unplug by pulling on cord. To unplug, grasp the plug, not the cord.
- Do not handle plug or appliance with wet hands.
- Do not put any object into openings. Do not use with any opening blocked; keep free of dust, lint, hair, and anything that may reduce air flow.
- Keep hair, loose clothing, fingers, and all parts of body away from openings and moving parts.
- Turn off all controls before unplugging.
- Use extra care when cleaning on stairs. To avoid personal injury or damage, and to prevent the cleaner from falling, always place cleaner at bottom of stairs or on floor. Do not place cleaner on stairs or furniture, as it may result in injury or damage.
- Do not use to pick up flammable or combustible materials, such as gasoline, or fine wood sandings, or use in areas where they may be present.
- Connect to a properly grounded outlet only. See Grounding Instructions.
- Not intended for use on carpets.
- Do not pick up anything that is burning or smoking, such as cigarettes, matches, or hot ashes.
- Do not use without Tanks or Filters in place.
- Do not clean over floor electrical outlets.
- **WARNING:** This product contains chemicals known to the State of California to cause cancer, birth defects or reproductive harm. ***WASH HANDS AFTER HANDLING.***

CAUTION - TO REDUCE THE RISK OF DAMAGE:

- Avoid picking up hard, sharp objects with this product, as they may cause damage.
- Store appropriately indoors in a dry place. Do not expose machine to freezing temperatures.
- Do not use sharp objects to clean out hose as they can cause damage.
- To assist in reducing drying time, be certain the area is well ventilated when using detergents and other cleaners with this machine.
- With brushes on, do not allow cleaner to sit in one location for an extended period of time, as damage to the floor can result.
- Water will drip from the brushes and underside of the product after use and may puddle. To avoid damage to wood and laminate flooring and to avoid potential slip hazard, after use (a) do not leave the product on wood and laminate surfaces and remove to a hard surface and (b) place unit on absorbent material (such as a towel) to soak up drips.
- Check and follow flooring manufactures warranty and recommendations regarding the use of hard floor cleaning machines **prior** to using this product on your sealed hard floors.

GROUNDING INSTRUCTIONS

This appliance must be grounded. If it should malfunction or breakdown, grounding provides a path of least resistance for electric current to reduce the risk of electric shock. This appliance is equipped with a cord having an equipment-grounding conductor (C) and grounding plug (A). The plug must be inserted into an appropriate outlet (B) that is properly installed and grounded in accordance with all local codes and ordinances.

WARNING: Improper connection of the equipment-grounding conductor can result in the risk of electric shock. Check with a qualified electrician or service person if you are in doubt as to whether the outlet is properly grounded. Do not modify the plug provided with the appliance - if it will not fit the outlet, have a proper outlet installed by a qualified electrician. This appliance is for use on a nominal 120-volt circuit and has a grounding plug that looks like the plug (A) illustrated in Fig. 1. A temporary adapter (D) may be used to connect this plug to a 2-pole receptacle (E) if a properly grounded outlet is not available (Fig. 2). The temporary adapter should be used only until a properly grounded outlet (B) can be installed by a qualified electrician (Fig. 1). The green colored rigid ear, lug, or the like (F) extending from the adapter must be connected to a permanent ground (G) such as a properly grounded outlet box cover (Fig. 2). Whenever the adapter is used, it must be held in place by a metal screw. **NOTE:** In Canada, the use of a temporary adapter is not permitted by the Canadian Electrical Code.

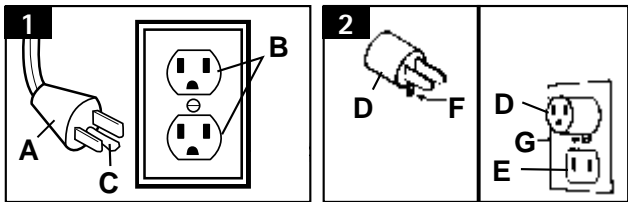

MISE EN GARDE - POUR RÉDUIRE LES RISQUES DE DOMMAGES :

- Éviter de ramasser des objets durs ou aux arêtes tranchantes avec l'appareil. Ils peuvent endommager l'appareil.
- Ranger adéquatement à l'intérieur, dans un endroit sec. Ne pas exposer l'appareil à des températures de gel.
- Ne pas utiliser d'objets aux arêtes tranchantes pour nettoyer le tuyau car cela risquerait de l'endommager.
- Pour réduire le temps de séchage, s'assurer de bien aérer l'espace nettoyé lorsque cet appareil est utilisé avec des détergents ou d'autres produits nettoyants.
- Lorsque les brosses sont en marche, ne pas laisser l'appareil au même endroit pendant une longue période de temps, car cela pourrait endommager le plancher.
- Après l'utilisation, de l'eau s'écoulera des brosses et du dessous de l'appareil et pourra s'accumuler. Après l'utilisation, pour éviter d'endommager les planchers en bois et stratifiés, et empêcher qu'ils deviennent glissants, (a) ne pas laisser l'appareil sur les surfaces en bois ou stratifiées, mais le déplacer sur une surface dure, et (b) placer l'appareil sur un matériau absorbant (comme une serviette) permettant d'éponger les déversements.
- Avant d'utiliser cet appareil sur des planchers à surface dure vernis, vérifiez et respectez les énoncés de garantie et les recommandations du fabricant à propos de l'utilisation d'appareils de nettoyage pour planchers à surface dure.

CONSIGNES DE MISE À LA TERRE

Cet appareil doit être mis à la terre. En cas de mauvais fonctionnement ou de panne, la mise à la terre offre un trajet de moindre résistance au courant électrique, ce qui réduit les risques de choc électrique. Cet appareil est équipé d'un cordon d'alimentation muni d'un conducteur (C) et d'une fiche de mise à la terre (A). La fiche doit être branchée dans une prise approuvée (B), installée correctement et mise à la terre selon les codes et les règlements locaux.

AVERTISSEMENT :

Une connexion incorrecte du conducteur de mise à la terre peut engendrer des risques d'électrocution. Consulter un électricien qualifié ou un technicien spécialisé en cas d'incertitude concernant la mise à la terre correcte de la prise. Ne jamais modifier la fiche fournie avec l'appareil. Si elle n'est pas compatible avec la prise murale, demander à un électricien qualifié d'installer une prise approuvée. Cet appareil doit être utilisé sur un circuit à tension nominale de 120 volts, et est équipé d'une fiche de mise à la terre semblable à celle illustrée à la Fig. 1. Un adaptateur temporaire (D) peut être utilisé pour brancher cette fiche à une prise bipolaire (E) si une prise adéquatement mise à la terre n'est pas accessible (Fig. 2). L'adaptateur temporaire ne doit être utilisé que jusqu'à ce qu'une prise adéquatement mise à la terre (B) soit installée par un électricien qualifié (Fig. 1). La patte rigide ou le taquet de couleur verte ou autre élément semblable (F) lié à l'adaptateur doit être branché à une masse permanente (G) comme un couvercle de boîte à prises adéquatement mis à la terre (Fig. 2). Chaque fois qu'un adaptateur est utilisé, il doit être maintenu en place par une vis en métal. NOTA : Au Canada, l'usage d'un adaptateur temporaire n'est pas permis par le Code canadien de l'électricité.

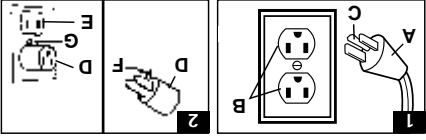

CARACTÉRISTIQUES

1. Manche en D
2. Gâchette Clean BoostMC
3. Gâchette d'application de solution nettoyante
4. Bouton de dégagement du manche pliant (FH40165 & FH40170 seulement)
5. Sélection du mode
6. Interrupteur MARCHÉ/ARRÊT
7. Poignée de transport
8. Bouton de dégagement du réservoir d'eau propre / de solution
9. Réservoir d'eau propre / de solution
10. Dégagement du suceur
11. Suceur
12. Pince pour cordon
13. Crochet du range-cordon (pivotant)
14. Bouton de dégagement du réservoir d'eau sale
15. Réservoir d'eau sale
16. Crochet du range-cordon
17. Pédale de dégagement du manche

5

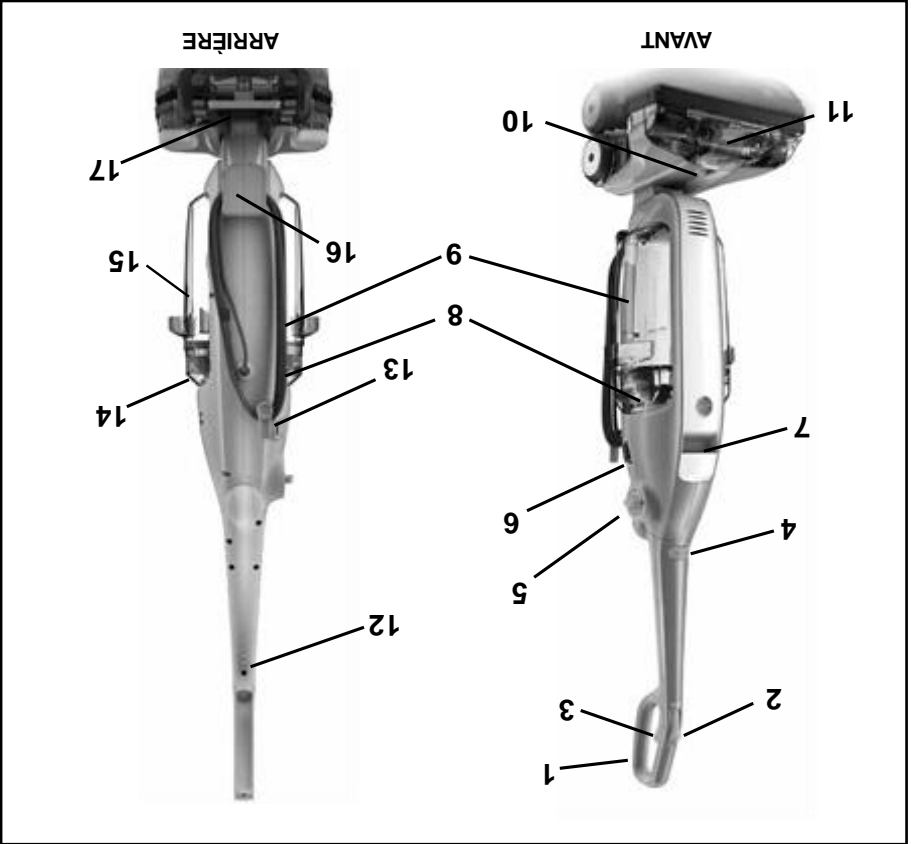

CARACTÉRISTIQUES

FEATURES

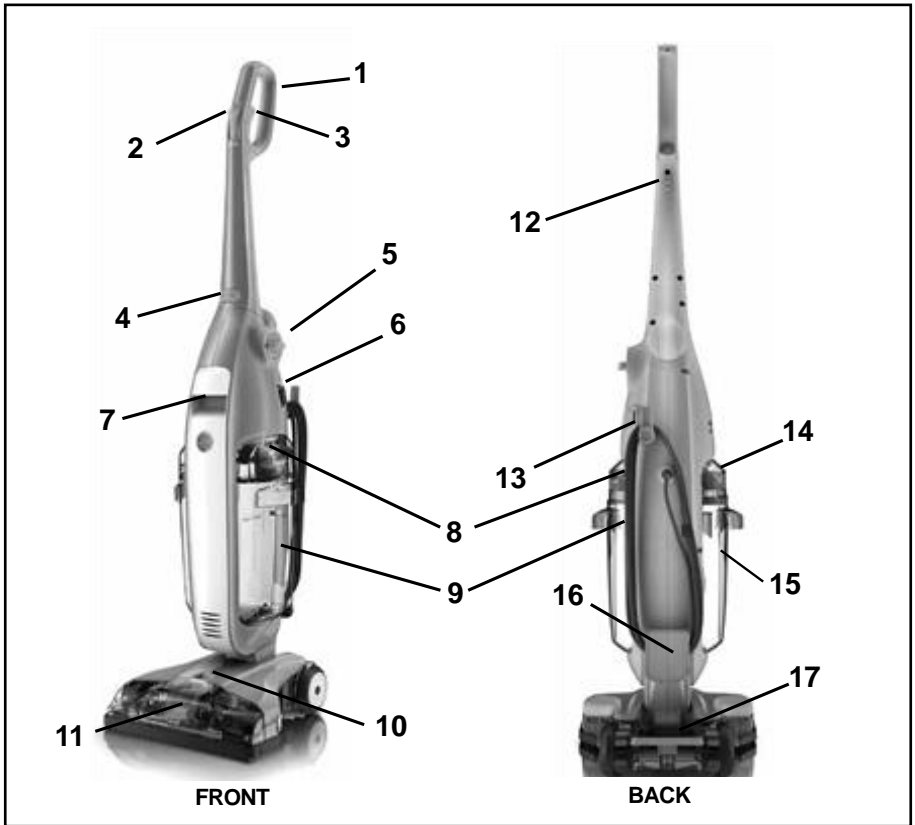

FEATURES

1. D-Shaped Handle
2. Clean Boost™ Trigger
3. Solution Trigger
4. Folding Handle Release Button (FH40165 & FH40170 series)
5. Mode Selection
6. ON/OFF Switch
7. Carry Handle
8. Clean Water/Solution Tank Release Button
9. Clean Water/Solution Tank
10. Nozzle Release
11. Nozzle
12. Cord Clip
13. Cord Storage Hook (rotates)
14. Dirty Water Tank Release Button
15. Dirty Water Tank
16. Cord Storage Hook
17. Handle Release Pedal

1. CARTON CONTENTS

CARTON CONTENTS FOR FLOORMATE FH40150 SERIES

- A. Hard Floor Cleaner Base (Floormate FH40150 Series)
- B. Upper Handle
- C. SpinScrub™ Multi-Floor Brush (assembled in unit)
- D. Screw
- E. Hard Floor Cleaning Detergent
- F. Removable Nozzle

Remove all parts from carton and identify each item shown.

Make sure all parts are located before disposing of packing materials.

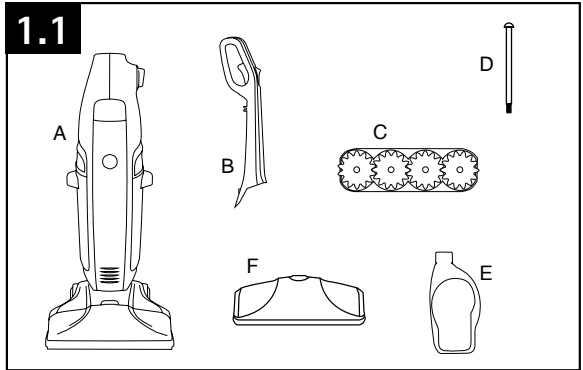

FH40150 SERIES

CARTON CONTENTS FOR FLOORMATE DELUXE FH40160 SERIES

- A. Hard Floor Cleaner Base (Floormate Deluxe FH40160 Series)
- B. Upper Handle
- C. SpinScrub™ Wood Floor Brush (assembled in unit)
- D. SpinScrub™ Tile & Grout Brush (assembled in unit)
- E. Screw
- F. Hard Floor Cleaning Detergent
- G. Removable Nozzle

Remove all parts from carton and identify each item shown.

Make sure all parts are located before disposing of packing materials.

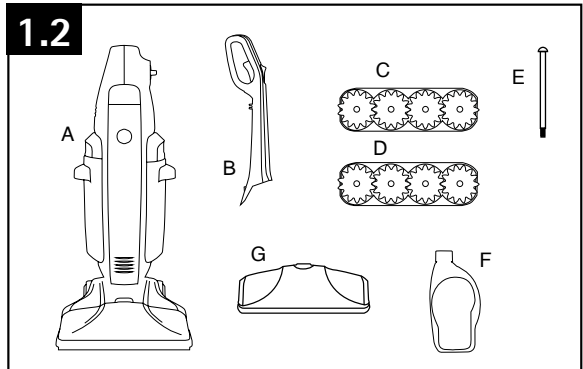

FH40160 SERIES

CARTON CONTENTS FOR FLOORMATE DELUXE FH40165 & FH40170 SERIES

- A. Hard Floor Cleaner Base (Floormate Deluxe FH40165 & FH40170 Series)
- B. SpinScrub™ Wood Floor Brush (assembled in unit)
- C. SpinScrub™ Tile & Grout Brush (assembled in unit)
- D.* Hard Floor Cleaning Detergent
*Number of bottles may vary by model

E. Removable Nozzle
Remove all parts from carton and identify each item shown.

Make sure all parts are located before disposing of packing materials.

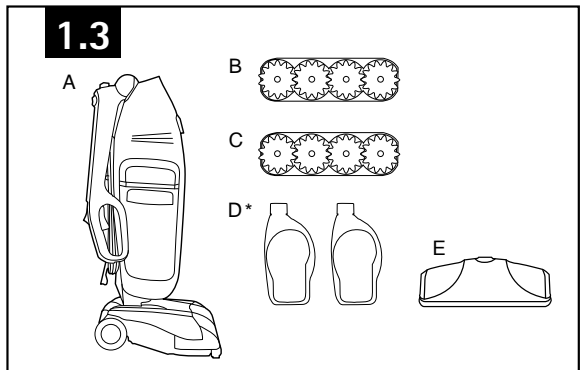

FH40165 & FH40170 SERIES

1. CONTENU DE L'EMBALLAGE

CONTENU DE L'EMBALLAGE FLOORMATEDE SÉRIE FH40150

- A. Nettoyeur pour planchers à surface dure (Floormate de série FH40150)
- B. Partie supérieure du manche
- C. Brosse toutes surfaces SpinScrub^{MC} (assemblée dans l'appareil)
- D. Vis
- E. Détergent pour planchers à surface dure
- F. Buse amovible

Retirer toutes les pièces de l'emballage

et repérer chaque article illustré.

S'assurer de repérer toutes les pièces

avant de se débarrasser de l'emballage.

FH40150 SERIES

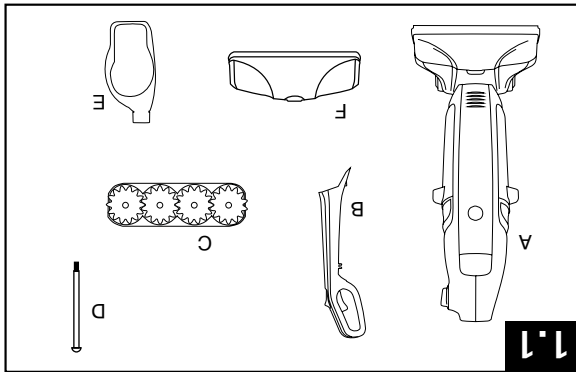

CONTENU DE L'EMBALLAGE FLOORMATE DE LUXE DE SÉRIE FH40160

- A. Nettoyeur pour planchers à surface dure (Floormate de luxe de série FH40160)
- B. Partie supérieure du manche SpinScrub^{MC} (assemblée dans l'appareil)
- C. Brosse pour planchers en bois SpinScrub^{MC}
- D. Brosse à céramique et coulis SpinScrub^{MC}
- E. Vis
- F. Détergent pour planchers à surface dure
- G. Buse amovible

Retirer toutes les pièces de l'emballage

et repérer chaque article illustré.

S'assurer de repérer toutes les pièces

avant de se débarrasser de l'emballage.

FH40160 SERIES

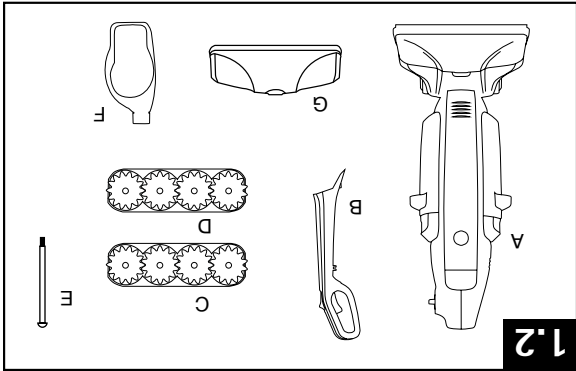

CONTENU DE L'EMBALLAGE POUR LE FLOORMATE DELUXE DE SÉRIE FH40165 & FH40170

- A. Nettoyeur pour planchers à surface dure (Floormate Deluxe de série FH40165 & FH40170)
- B. Brosse pour planchers en bois SpinScrub^{MC} (assemblée dans l'appareil)
- C. Brosse à céramique et coulis SpinScrub^{MC}
- D. Détergent pour planchers à surface dure
- *Le nombre de bouteilles peut varier selon le modèle
- E. Buse amovible

Retirer toutes les pièces de

l'emballage et repérer chaque

article illustré.

S'assurer de repérer toutes les pièces

avant de se débarrasser de l'emballage.

FH40165 & FH40170 SERIES

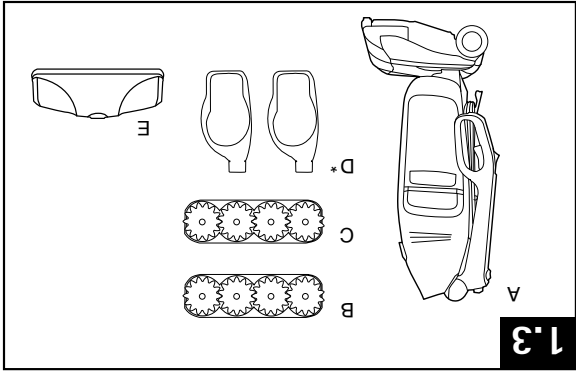

2. ASSEMBLAGE

FIXATION DU MANCHE

NOTA: TOURNÉVIS À EMBOUT CRUCIFORME REQUIS POUR L'ASSEMBLAGE.

2.1 Positionner la partie supérieure du manche et la glisser dans la base du nettoyeur.
2.2 Insérer la vis et serrer à l'aide d'un tournevis.

PLIAGE DU MANCHE

SÉRIE FH40165 & FH40170

2.3 Tourner simplement le manche en position verticale, jusqu'à ce qu'il s'enclenche, pour commencer.
2.4 Pour ranger le produit, appuyer sur le bouton de dégagement du manche pliant et tourner le manche vers le bas.

INSTALLER LA BUSE

2.5 Retirer la buse de l'emballage. Aligner les deux crochets de la buse sur les 2 fentes à l'avant de la base.
2.6 Incliner la buse vers le haut jusqu'à ce que le loquet (A) soit en place.



2.1

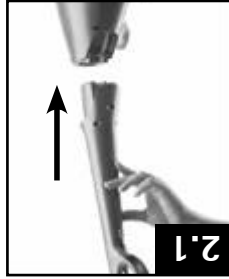

2.2

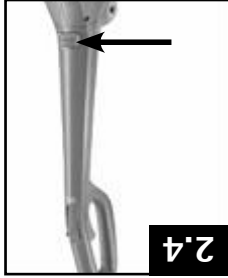

2.3



2.4



2.5



2.6

2. HOW TO ASSEMBLE

ATTACH HANDLE FH40150 & FH40160 SERIES

NOTE: PHILLIPS SCREWDRIVER NEEDED FOR ASSEMBLY.

2.1 Position upper handle and slide down into hard floor cleaner base.

2.2 Insert screw and tighten with screwdriver.

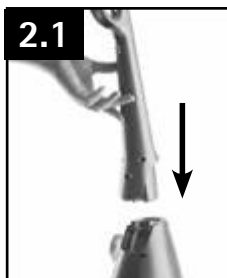

HOW TO FOLD HANDLE FH40165 & FH40170 SERIES

2.3 Simply rotate handle to upright position until it locks into place to get started.

2.4 For product storage, press folding handle release button and rotate handle down.

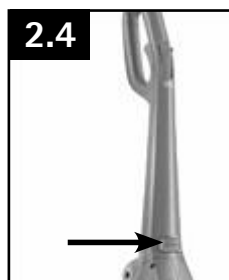

ATTACH NOZZLE

2.5 Remove nozzle from packaging. Align nozzle's 2 hooks with 2 slots on front of base.

2.6 Tilt nozzle upwards until latch (A) clips in place.



3. GENERAL OPERATION

Your HOOVER® FloorMate™ Hard Floor Cleaner is to be used on non-carpeted floor surfaces such as vinyl, tile and sealed wood. It is not intended for use on carpet or rugs.

⚠ CAUTION ⚠

To prevent damage to wood floors, follow the flooring manufacturer's cleaning recommendations.

If using cleaner on sealed wood floors, inspect floor surface for worn finish, bare wood or separated joints. Do not use FloorMate™ Hard Floor Cleaner to clean sealed wood floors if any of these conditions exist.

THE TANKS (when facing unit) Clean Water/Solution Tank (right side)

The Solution Tank holds detergent and water that is to be dispersed onto the surface being cleaned.

⚠ WARNING ⚠

To reduce the risk of personal injury, unplug before cleaning or servicing. Do not use cleaner without tank in place.

How to Fill

Place cleaner handle in upright, locked position.

3.1 To remove tank, squeeze release button (A) and pull tank straight out. Carry tank to sink.

3.2 Rotate tank cap counter-clockwise and lift up to remove cap (B).

3.3 Fill tank to fill line with warm water.

• IMPORTANT •

Check for worn spots or joint separations before using, as these conditions could lead to damaged flooring when using water to clean floor.

3.4 Turn cap upside down to serve as a measuring cap.

3.5 For FloorMate FH40150 Series, fill measuring cap to fill line once (3/4 oz - 22 ml) with Hoover® 2x Multi-Floor Plus Cleaning Solution and pour cleaning concentrate into Solution Tank.

For FloorMate Deluxe FH40160/FH40165/FH40170 Series, fill measuring cap to fill line twice (1.5 oz - 44 ml) and pour cleaning concentrate into Solution Tank.

3.6 Replace cap. Rotate cap clockwise until it locks in place (C). Cap must be locked in place for proper performance and to prevent leaking.

3.7 Slide tank straight into position until latch snaps in place.

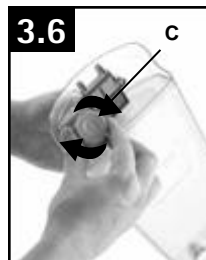
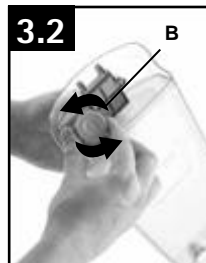
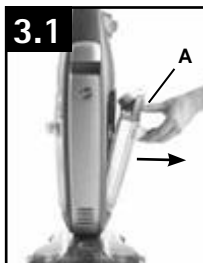

3. UTILISATION NORMALE

Le nettoyeur pour planchers à surface dure FloorMate^{MC} de HOOVER^{MD} est conçu pour les surfaces dépourvues de moquette, comme le vinyle, la céramique ou le bois verni. Il n'est pas conçu pour les moquettes ou les carpettes.

⚠ Mise en garde

Pour éviter d'endommager les planchers en bois, suivre les recommandations de nettoyage du fabricant. Si le nettoyeur est utilisé sur des planchers en bois vernis, inspecter la surface pour s'assurer qu'elle ne présente pas un fini usé, des parties non vernies ou des fissures. Ne pas utiliser le nettoyeur FloorMate^{MC} sur des planchers en bois vernis présentant l'une de ces conditions.

LES RÉSERVOIRS (vue de face)

Réservoir d'eau propre / de solution (côté droit)

Le réservoir de solution contient le détergent et l'eau qui doivent être dispersés sur la surface à nettoyer.

⚠ AVERTISSEMENT:

Pour réduire les risques de blessure, débrancher l'appareil avant de le nettoyer ou d'en effectuer l'entretien. Ne pas utiliser le nettoyeur sans le réservoir en place.

Remplissage

Mettez le nettoyeur à la verticale en position verrouillée.

3.1 Pour retirer le réservoir, appuyer sur le bouton de

dégagement (A) et retirer le réservoir bien droit.

Transporter le réservoir jusqu'à un évier.

3.2 Tourner le couvercle du réservoir dans le sens

antihoraire pour retirer le couvercle (B).

3.3 Remplir le réservoir d'eau chaude jusqu'à la ligne de

remplissage.

• IMPORTANT •

Vérifier s'il y a des traces d'usure ou des fissures sur le plancher avant l'utilisation pour éviter d'endommager le plancher durant le nettoyage à l'eau.

3.4 Retourner le couvercle pour l'utiliser comme tasse à

mesurer.

3.5 Dans le cas du FloorMate de série FH40150, remplir

solution nettoyante 2x Multi-Floor Plus de Hoover^{MD}

une seule fois la tasse à mesurer (3/4 oz - 22 ml) de

Jusqu'à la ligne de remplissage, et verser le concentré

dans le réservoir de solution.

Dans le cas du FloorMate de luxe de série FH40160/

FH40165, FH40170 remplir deux fois la tasse à mesurer

(1,5 oz - 44 ml) et verser le concentré dans le réservoir

de solution.

3.6 Remettre le couvercle en place. Tourner le couvercle

dans le sens horaire jusqu'à ce qu'il soit bien en place

(C). Le couvercle doit être bien fermé pour assurer le

rendement adéquat et pour prévenir les fuites.

3.7 Insérer le réservoir en position jusqu'à ce que le

loquet s'enclenche.

8

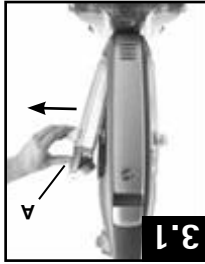

3.1

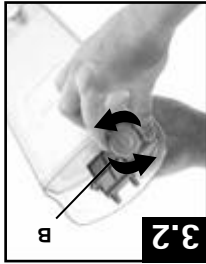

3.2



3.3



3.4



3.5

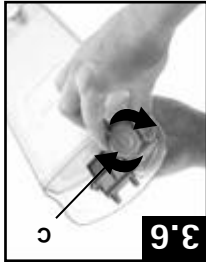

3.6

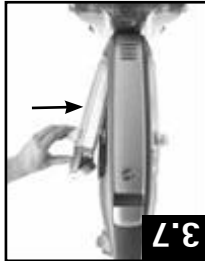

3.7

4. UTILISATION

PÉDALE DE DÉGAGEMENT DU MANCHE

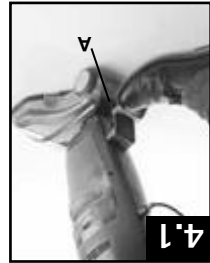

Appuyer sur la pédale (A) pour abaisser le manche en position de fonctionnement. Le manche ne se verrouille pas dans une position unique; il bouge librement pour faciliter le maniement.

INTERRUPTEUR MARCHÉ/ARRÊT

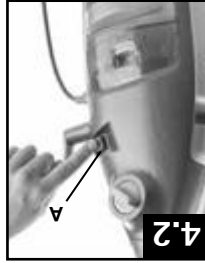

Appuyer sur l'interrupteur (A) pour mettre le nettoyeur en marche. Pour arrêter le nettoyeur, appuyer de nouveau sur l'interrupteur.

TRANSPORT



Pour déplacer l'appareil d'une pièce à l'autre, bie de soulever le nettoyeur à l'aide de la poignée de transport (B) à l'avant de l'appareil. Pour le faire reposer sur ses roues arrière, puis le pousser vers l'avant.

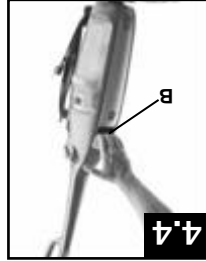

4.4

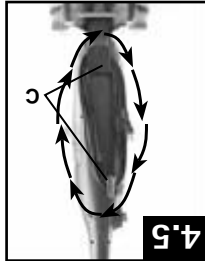

4.5

Enrouler le cordon dans le sens horaire autour des deux crochets pour le cordon (C).

RANGEMENT DU CORDON

Réservoir d'eau sale

(sur le côté gauche lorsque vu de face)

Quand vider le réservoir

Le réservoir d'eau sale comporte un dispositif automatique d'arrêt de la suction pour prévenir les débordements.

Lorsque le dispositif d'arrêt est activé, le nettoyeur cesse de recueillir l'eau ou les saletés, et le son du moteur change. Le réservoir d'eau sale est plein et doit être vidé.

Comment vider le réservoir

5.1 Pour retirer le réservoir, appuyer sur le bouton de dégagement (A) et retirer le réservoir bien droit.

5.2 Dégager les attaches (B et C) de chaque côté du réservoir d'eau sale pour déverrouiller la partie supérieure du réservoir.

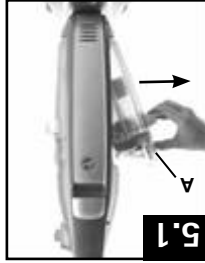

5.1

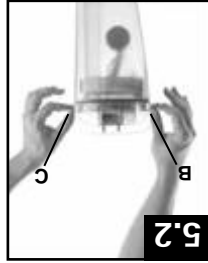

5.2

⚠ AVERTISSEMENT: ⚠

Pour réduire les risques de blessures causés par des pièces en mouvement, débrancher l'appareil avant d'en effectuer l'entretien. Ne pas utiliser le nettoyeur sans le réservoir en place.

5. VIDAGE

4. HOW TO USE

HANDLE RELEASE PEDAL

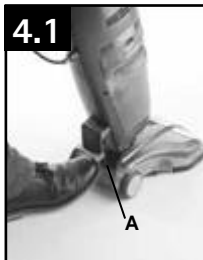

Step on pedal (A) to lower handle to operating position. Handle does not lock into a single position, but "floats" to allow convenient operation.

ON/OFF SWITCH

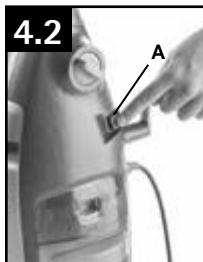

Push switch (A) once to turn cleaner ON. Push switch again to turn cleaner OFF.

TRANSPORTING



To move your cleaner from room to room, put handle in upright position, tilt cleaner back on rear wheels and push forward.

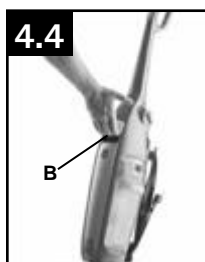

The cleaner may also be lifted using the carry handle (B) on front of cleaner.

CORD STORAGE

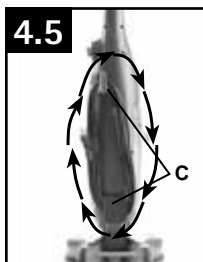

Enrouler le cordon dans le sens horaire autour des deux crochets pour cordon (C). Pour un rangement pratique, raccorder la fiche au cordon.

5. HOW TO EMPTY

Dirty Water Tank (left side when facing unit)

When to Empty

An automatic suction shut-off is built into the dirty water tank to prevent the tank from overflowing.

When the shut-off activates, the cleaner will not pick up water or debris and the sound of the motor will change. The dirty water tank is full and must be emptied.

How to Empty

5.1 To remove tank, press down on release button (A) and pull tank straight out.

5.2 Release tabs (B & C) on each side of the dirty water tank to unlock the top portion of the tank.

⚠ WARNING ⚠

To reduce the risk of personal injury, unplug before cleaning or servicing. Do not use cleaner without tank in place.

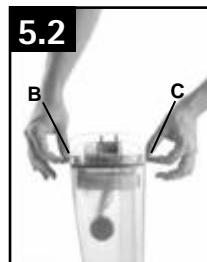
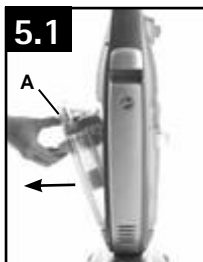

5.3 Pull up on tank lid to separate from the base.



5.4 Pour dirty water into sink.



5.5 Check foam filter for debris before reassembly. If filter has debris, rinse with water.

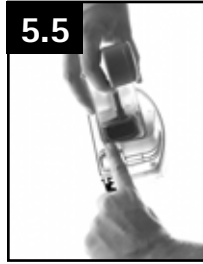

5.6 When finished emptying the tank, simply place lid back onto the tank and make sure to latch the tabs on each side back into the locked position.

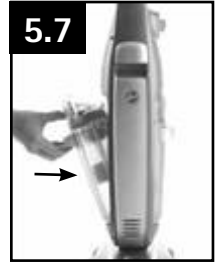

5.7 Tilt tank straight into position until latch snaps in place.

6. HOW TO CLEAN

RECOMMENDED CLEANING SEQUENCE

NOTE: Your HOOVER® FloorMate™ Hard Floor Cleaner may be used to clean wood floors that have been sealed with a polyurethane coating and can be cleaned with water.

⚠ CAUTION ⚠

To prevent damage to wood floors, follow the flooring manufacturer's cleaning recommendations. If using cleaner on sealed wood floors, inspect floor surface for worn finish, bare wood or separated joints. Do not use FloorMate™ Hard Floor Cleaner to clean sealed wood floors if any of these conditions exist.

6.1 Vacuum floor to remove loose dirt, hair and debris.



6.2 Fill Clean Water Solution Tank with Hoover® 2X Multi-Floor Plus Cleaning solution and water (refer to 3.1 thru 3.7).



• IMPORTANT •

Do not use solvent based cleaning concentrates in your cleaner. Do not use any type of wax in your cleaner.

Dry hands and plug cleaner into a properly grounded outlet.

6.3 Step on handle release pedal and lower handle to operating position.



6.4 Turn cleaner ON.

⚠ CAUTION ⚠

Do not clean over floor electrical outlets.

⚠ Mise en garde
Ne pas passer l'appareil sur les prises électriques sur le plancher.

6.3 Appuyer sur la pédale de déblocage pour abaisser le manche en position de fonctionnement.

6.4 Mettre l'appareil en marche.
S'essuyer les mains et brancher le cordon dans une prise électrique adéquatement mise à la terre.
Ne pas utiliser de concentrés à base de solvant dans le nettoyeur. Ne pas utiliser de cire dans le nettoyeur.

• IMPORTANT •

6.1 Passer l'aspirateur sur le plancher pour déloger la saleté, les poils et les débris.
6.2 Remplir le réservoir d'eau propre de nettoyant 2X Multi-Floor Plus de HooverMD et d'eau (voir les rubriques 3.1 à 3.7).

6.1 Passer l'aspirateur sur le plancher pour déloger la saleté, les poils et les débris.
6.2 Remplir le réservoir d'eau propre de nettoyant 2X Multi-Floor Plus de HooverMD et d'eau (voir les rubriques 3.1 à 3.7).
Pour éviter d'endommager les planchers en bois, suivre les recommandations de nettoyage du fabricant. Si le nettoyeur est utilisé sur des planchers en bois vernis, inspecter la surface pour s'assurer qu'elle ne présente pas un fini usé, des parties non vernies ou des fissures. Ne pas utiliser le nettoyeur FloorMate^{MC} sur des planchers en bois vernis présentant l'une de ces conditions.

⚠ Mise en garde

NOTA: Le nettoyeur pour planchers à surface dure FloorMate^{MC} de HOOVERMD peut être utilisé pour nettoyer des planchers en bois recouverts d'une couche de polyuréthane lavables à l'eau.

6. NETTOYAGE SÉQUENCE DE NETTOYAGE RECOMMANDÉE

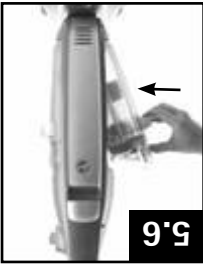

5.6



5.5



5.4



5.3

5.3 Tirer sur le couvercle pour retirer le réservoir de la base.

5.4 Verser l'eau sale dans l'évier.

5.5 Vérifier la présence de débris dans le filtre en mousse avant de réassembler. En cas de débris dans le filtre, rincer à l'eau.

5.6 Lorsque le réservoir est vide, remettre simplement le couvercle en place sur le réservoir et s'assurer de fixer les attaches de chaque côté.

5.7 Insérer le réservoir en position jusqu'à ce que le loquet s'enclenche.

⚠ Mise en garde ⚠

Après l'utilisation, de l'eau s'écoulera des brosses et du dessous de l'appareil et pourrait s'accumuler. Après l'utilisation, pour éviter d'endommager les planchers en bois et stratifiés, et empêcher qu'ils deviennent glissants, (A) ne pas laisser l'appareil sur les surfaces en bois ou stratifiées, mais le déplacer sur une surface dure, et (B) placer l'appareil sur un matériau absorbant (comme une serviette) permettant d'éponger les déversements.

6.5 Mode de lavage - Pour abaisser les brosses SpinScrub^{MC} sur le plancher pour le broyage.
6.6 Mode de séchage - Pour lever les brosses SpinScrub^{MC} et pour arrêter le mouvement rotatif des brosses.

6.7 Mode de récurage - (série TH4070 seulement) Abaisse les brosses SpinScrub^{MC} sur le plancher et arrête l'aspiration, pour un nettoyage en profondeur avec de la solution nettoyante et de l'eau. Passer en mode de séchage pour éliminer l'eau sale résiduelle.

6.8 Pour appliquer la solution, actionner la gâchette (A).

6.9 Déplacer lentement le nettoyeur vers l'avant et vers l'arrière sur la surface à nettoyer. Actionner la gâchette pour appliquer la solution au besoin.

6.10 Chevaucher les passages de 1 po (2,5 cm) afin d'éviter les marques. L'effet de suction du nettoyeur éliminera l'eau sale pendant le nettoyage.

6.11 Pour éliminer les taches tenaces, appliquer une quantité supplémentaire de solution nettoyante en actionnant la gâchette (B) de façon usuelle et en appuyant sur la gâchette Clean Boost^{MC} (C) en même temps.

Pour accélérer le séchage du plancher, relâcher la gâchette. Continuer à déplacer le nettoyeur sur la surface pour aspirer la solution souillée.
Passer en mode de séchage pour éliminer l'eau sale résiduelle.

Pour poursuivre le nettoyage dans une autre zone, répéter les étapes 6.8 et 6.11.

NOTA: Pour nettoyer les planchers en bois vernis, s'assurer que toutes les surfaces sont complètement sèches. S'assurer qu'il ne reste pas d'eau sur le plancher.

Vider le réservoir d'eau sale lorsque le son du moteur devient plus aigu et que la force de suction du nettoyeur diminue.

RAMASSAGE DES LIQUIDES RENVERSES

Le nettoyeur peut aussi être utilisé pour ramasser de petits déversements d'un litre ou moins en mode de séchage, sans toutefois excéder 1/4 po de profondeur sur des surfaces sans moquette. Actionner la gâchette et continuer à déplacer le nettoyeur sur la surface pour ramasser le déversement.

⚠ **Mise en garde** ⚠
Ne pas utiliser le nettoyeur pour ramasser des liquides ou des produits chimiques inflammables ou combustibles.

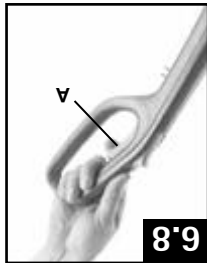
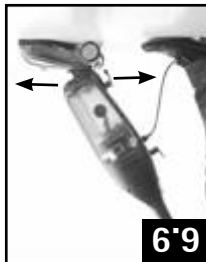
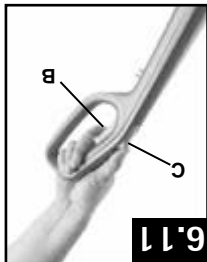

⚠ CAUTION ⚠

Water will drip from the brushes and underside of the product after use and may puddle. To avoid damage to wood and laminate flooring and to avoid potential slip hazard, after use A) do not leave the product on wood and laminate surfaces and remove to a hard surface and B) place unit on absorbent material (such as a towel) to soak up drips.

6.5 Wash Mode - Lowers the SpinScrub™ brushes to make contact with the floor for scrubbing action.

6.6 Dry Mode - Raises the SpinScrub™ brushes off of the floor and also stops the spinning of the brushes.

6.7 Scrub Mode - (FH40170 Series only) Lowers the SpinScrub™ brushes to the floor and stops the suction for extra cleaning with solution and water. Switch to dry mode to pick up any remaining dirty water.

6.8 To release solution, squeeze trigger (A)

6.9 Slowly move cleaner forward and backward over area to be cleaned. Squeeze trigger to release solution as needed.

6.10 Overlap strokes by one inch to help prevent streaking. The cleaner's suction will pick up the dirty water throughout cleaning.

6.11 To remove those tough stains, apply extra cleaning solution by squeezing the trigger (B) as you normally would and also pressing the Clean Boost™ trigger (C) at the same time.

To greatly enhance drying of the floor surface, release trigger. Continue to move cleaner over the area to pick up the dirty solution.

Switch to dry mode to pick up any remaining dirty water.

To continue cleaning another area, repeat steps 6.8 through 6.10.

NOTE: When cleaning sealed wood floors, make sure all areas are completely dry. Ensure that no water remains on the floor.

Empty dirty water tank when the motor sound becomes higher in pitch and there is a loss of suction.

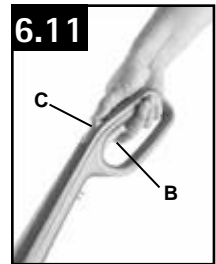
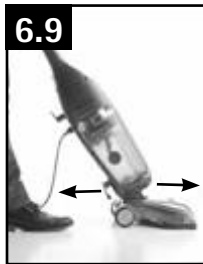
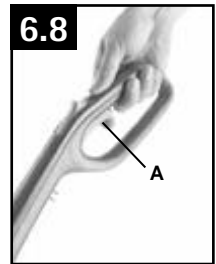

PICKING UP SPILLS

Your cleaner may also be used to pick up small liquid spills one and a half quarts or less in Dry Mode, never to exceed 1/4 inch in depth on non-carpeted floors. Release the trigger and continue to move cleaner over the area to pick up the spill.

⚠ CAUTION ⚠

Do not use the cleaner to pick up flammable or combustible liquids or chemicals.

7. MAINTENANCE

CLEANING THE NOZZLE

The cleaner's nozzle can be removed for easy cleaning.

⚠ CAUTION ⚠

To reduce the risk of injury from moving parts—Unplug before servicing. Do not use cleaner without nozzle in place.

7.1 Pull on nozzle release latch (A) upward.

7.2 Remove nozzle by rotating nozzle.

Rinse nozzle under running water. Remove debris from squeegee (C) and wipe with a damp cloth.

7.3 To reattach nozzle, tilt cleaner backwards so the front of the foot is 2-3" off of the floor. Secure upper handle with one hand and align nozzle squeegee with base from left to right with your other hand.

7.4 Simply rotate nozzle upward to lock in place.

Any other servicing should be done by an authorized service representative. If appliance is not working as it should, has been dropped, damaged, left outdoors, or dropped into water, take it to a service center prior to continuing use.



CLEANING THE BRUSHES

The brush assembly can be removed for easy cleaning when the nozzle is completely removed. (See "CLEANING THE NOZZLE" section)

⚠ CAUTION ⚠

To reduce the risk of injury from moving parts—Unplug before servicing. Do not use cleaner without brushes in place.

Remove both tanks to prevent leaking. Set aside.

Remove nozzle (7.1-7.2).

Release foot pedal and tilt cleaner back so handle rests on floor.

7.5 Push two brush release buttons (B) and remove the brush assembly.

7.6 The brushes can be washed with a mild detergent and rinsed. Do not use a solvent based detergent.

To replace brushes, align post (C) on brush block with hole (D) on bottom of cleaner. Turn brushes slightly until post fits easily into hole. Press brush assembly firmly to snap into place.

Return cleaner to upright position. Replace nozzle (7.4-7.5), making sure it is locked into position.

Return tanks into proper positions.

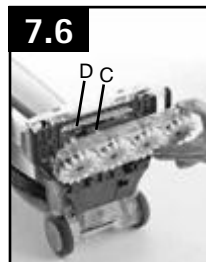
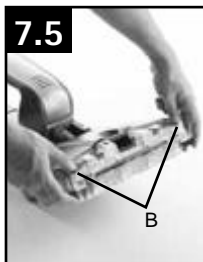

LUBRICATION

The motor is equipped with bearings which contain sufficient lubrication for its lifetime. The addition of lubricant could cause damage. Do not add lubricant to motor.

NETTOYAGE DU SUCEUR

Le suceur du nettoyeur peut être retiré pour en faciliter le nettoyage.

⚠ Mise en garde ⚠

Pour réduire les risques de blessures causées par des pièces en mouvement, débrancher l'appareil avant d'effectuer l'entretien. Ne pas utiliser le nettoyeur sans le suceur en place.

7.1 Tirer vers le haut le taquet de dégagement du

suceur (A).

7.2 Retirer le suceur en le faisant tourner.

Rincer le suceur à l'eau claire. Retirer les débris du

racloir (C) et essuyer avec un chiffon humide.

7.3 Pour remettre le suceur en place, incliner le

nettoyeur vers l'arrière pour lever la partie avant du

racloir (C) et essuyer avec un chiffon humide.

7.4 Il suffit de tourner le suceur vers le haut pour le

remettre en place.

NETTOYAGE DES BROSSES

Le module de brosses peut être retiré pour en faciliter le nettoyage lorsque le suceur est entièrement enlevé. (Consulter la section "Nettoyage du suceur")

⚠ Mise en garde ⚠

Pour réduire les risques de blessure, débrancher l'appareil avant de le nettoyer ou d'en effectuer l'entretien. Ne pas utiliser le nettoyeur sans le réservoir en place.

Retirer les deux réservoirs pour prévenir les

fuites. Les mettre de côté.

Retirer le suceur (instructions à la page

précédente).

Appuyer sur la pédale et incliner le nettoyeur vers

l'arrière de façon à ce que le manche repose au

sol.

7.5 Appuyer sur les deux boutons de dégagement

de la brosse (B) et retirer le module de brosses.

7.6 Les brosses peuvent être nettoyées à l'aide

d'un nettoyeur doux et rincées. Ne pas utiliser de

détergent à base de solvant.

Pour replacer les brosses, aligner la tige (C) du

module de brosses sur le trou (D) au bas de

l'appareil. Faire tourner légèrement les brosses

jusqu'à ce que la tige s'insère facilement dans le

trou. Appuyer fermement sur l'assemblage de la

brosse jusqu'à ce qu'il s'enclenche fermement en

place.

Remettre le suceur à la position verticale.

Remettre le suceur en place en veillant à ce qu'il

soit en position verrouillée.

Remettre les réservoirs en place.

LUBRIFICATION

Le moteur est équipé de paliers suffisamment lubrifiés pour toute sa durée de vie. Toute lubrification supplémentaire pourrait causer des dommages. Ne pas ajouter de lubrifiant au moteur.

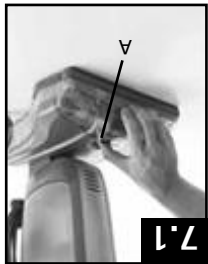
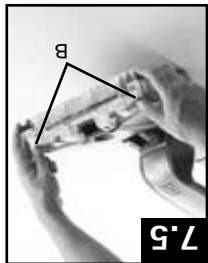
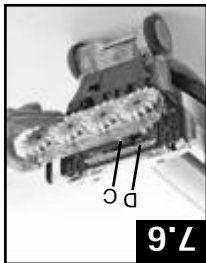

Toute autre tâche d'entretien doit être confiée à un représentant de service autorisé. Si l'appareil ne fonctionne pas adéquatement, s'il est tombé, a été endommagé, a été laissé à l'extérieur ou est tombé dans l'eau, l'apporter à un centre de réparation avant de poursuivre l'utilisation.

8. RANGEMENT

RANGEMENT DU NETTOYEUR

Arrêter l'appareil et le débrancher de la prise de courant.

- Vidier et rincer les réservoirs d'eau propre et d'eau sale. Laisser sécher à l'air.
- S'assurer qu'aucune pression ne soit exercée sur le racloir du suceur.
- Ne pas ranger le nettoyeur sur une surface en bois à moins qu'il soit entièrement sec.
- Ranger adéquatement à l'intérieur, dans un endroit sec. Ne pas exposer l'appareil à des températures de gel.
- Après l'utilisation, de l'eau s'écoulera des brosses et du dessous de l'appareil et pourra s'accumuler. Après l'utilisation, pour éviter d'endommager les planchers en bois et stratifiés, et empêcher qu'ils deviennent glissants, A) ne pas laisser l'appareil sur les surfaces en bois ou stratifiés, mais le déplacer sur une surface dure, et B) placer l'appareil sur un matériau absorbant (comme une serviette) permettant d'éponger les déversements.

8. STORAGE

STORING CLEANER

Turn cleaner OFF and disconnect from electrical outlet.

- Empty and rinse Clean Water Solution Tank and Dirty Water Tank. Allow to air dry.
- Make sure that nothing is pressing on the nozzle squeegee.
- Do not store cleaner on a wood surface unless cleaner is completely dry.
- Store appropriately indoors in a dry place. Do not expose machine to freezing temperatures.
- Water will drip from the brushes and underside of the product after use and may puddle. To avoid damage to wood and laminate flooring and to avoid potential slip hazard, after use A) do not leave the product on wood and laminate surfaces and remove to a hard surface and B) place unit on absorbent material (such as a towel) to soak up drips.

9. TROUBLESHOOTING

If a minor problem occurs, it usually can be solved quite easily when the cause is found by using the checklist below.

Any other servicing should be done by an authorized service representative. If appliance is not working as it should, has been dropped, damaged, left outdoors, or dropped into water, take it to a service center prior to continuing use.

⚠ **WARNING** ⚠

To reduce risk of personal injury - Unplug before cleaning or servicing.

PROBLEM	POSSIBLE CAUSE	POSSIBLE SOLUTION
Cleaner won't run	<ol style="list-style-type: none"> 1. Power cord not firmly plugged into outlet. 2. No voltage in wall plug. 3. Blown fuse or tripped breaker. 4. Power switch not on. 	<ol style="list-style-type: none"> 1. Plug unit in firmly. 2. Check fuse or breaker in home. 3. Replace fuse/reset breaker in home. 4. Turn power switch on.
Low suction or won't pick up	<ol style="list-style-type: none"> 1. Dirty Water Tank full and the automatic shut-off engaged. 2. Tanks not in place. 3. Dirty Water Tank lid not in place. 4. Nozzle not in place. 	<ol style="list-style-type: none"> 1. Empty the Dirty Water Tank. 2. Make sure tanks are locked in place. 3. Make sure lid is properly positioned. 4. Make sure Nozzle is replaced properly and locked.
Water puddling behind cleaner	<ol style="list-style-type: none"> 1. Clean Water Solution Tank not in place. 2. Dirty water tank full. 	<ol style="list-style-type: none"> 1. Make sure Clean Water Solution Tank is installed properly. 2. Empty dirty water tank.
Cleaner solution won't dispense	<ol style="list-style-type: none"> 1. Tanks not in place. 2. Clean Water Solution Tank is empty. 	<ol style="list-style-type: none"> 1. Make sure tanks are locked in place. 2. Refill Clean Water Solution Tank.
Brushes wont rotate	<ol style="list-style-type: none"> 1. Blown fuse or tripped breaker. 2. In Dry Mode. 	<ol style="list-style-type: none"> 1. Check fuse or breaker in home. Replace fuse/reset breaker in home. <ol style="list-style-type: none"> (1) Push ON/OFF switch to turn cleaner OFF. (2) Unplug the cleaner. (3) Wait one minute. (4) Plug the cleaner into electrical outlet. (5) Push the ON/OFF switch again to turn cleaner ON. If the brushes continue to stall and the breaker trips again, clean the brushes to remove debris. 2. Switch mode selector to Wash Mode for brushes to rotate.

9. DÉPANNAGE

Si un problème mineur survient, il est habituellement possible de le résoudre facilement si la cause est indiquée dans la liste ci-dessous.

Toute autre tâche d'entretien doit être confiée à un représentant de service autorisé.

Pour réduire les risques de blessures, débrancher le nettoyeur avant d'en effectuer l'entretien.



AVERTISSEMENT

PROBLÈMES	CAUSE POSSIBLE	SOLUTION POSSIBLE
<p>Le nettoyeur ne démarre pas</p> <p>1. Le cordon d'alimentation n'est pas fermement branché dans la prise.</p> <p>2. La prise murale n'est pas sous tension.</p> <p>3. Un fusible a sauté ou le disjoncteur s'est déclenché</p> <p>4. L'interrupteur n'est pas en position de marche</p>	<p>1. Brancher l'appareil fermement.</p> <p>2. Vérifier le fusible ou le disjoncteur de la maison.</p> <p>3. Remplacer le fusible / réenclencher le disjoncteur de la maison.</p> <p>4. Mettre l'interrupteur en position de marche.</p>	<p>1. Vidier le réservoir d'eau sale.</p> <p>2. S'assurer que les réservoirs sont bien en place.</p> <p>3. S'assurer que le couvercle est en position appropriée.</p> <p>4. S'assurer que le sucœur remis en place correctement et verrouillé.</p>
<p>Faible suction ou l'appareil ne ramasse pas.</p> <p>1. Le réservoir d'eau sale est plein et la fonction d'arrêt automatique est activée.</p> <p>2. Les réservoirs ne sont pas en place.</p> <p>3. Le couvercle du réservoir d'eau sale n'est pas en place.</p> <p>4. Le sucœur n'est pas en place.</p>	<p>1. Le réservoir d'eau sale est plein.</p> <p>2. Le réservoir d'eau sale est vide.</p> <p>3. S'assurer que le réservoir d'eau propre / de solution est installé correctement.</p> <p>4. S'assurer que le sucœur remis en place correctement et verrouillé.</p>	<p>1. Vidier le réservoir d'eau sale.</p> <p>2. S'assurer que les réservoirs sont bien en place.</p> <p>3. S'assurer que le couvercle est en position appropriée.</p> <p>4. S'assurer que le sucœur remis en place correctement et verrouillé.</p>
<p>Accumulation d'eau derrière le nettoyeur</p> <p>1. Le réservoir d'eau propre n'est pas en place.</p> <p>2. Le réservoir d'eau sale est plein.</p>	<p>1. Le réservoir d'eau propre n'est pas en place.</p> <p>2. Le réservoir d'eau propre / de solution est vide.</p>	<p>1. S'assurer que les réservoirs sont bien en place.</p> <p>2. Remplir le réservoir d'eau propre / de solution.</p>
<p>Les brosses ne tournent pas</p> <p>1. Un fusible a sauté ou le disjoncteur s'est déclenché.</p>	<p>2. En mode de séchage.</p>	<p>1. Vérifier le fusible ou le disjoncteur de la maison. Remplacer le fusible / réenclencher le disjoncteur de la maison.</p> <p>(1) Appuyer sur l'interrupteur pour arrêter le nettoyeur.</p> <p>(2) Débrancher le nettoyeur.</p> <p>(3) Attendre une minute.</p> <p>(4) Brancher le nettoyeur dans une prise de courant.</p> <p>(5) Appuyer de nouveau sur l'interrupteur pour mettre le nettoyeur en marche.</p> <p>Si les brosses ne tournent toujours pas et si le disjoncteur se déclenche, nettoyer les brosses pour enlever les débris.</p> <p>2. Passer en mode de lavage pour faire tourner les brosses.</p>

10. PRODUITS POUR LE NETTOYAGE

AVERTISSEMENT : Pour réduire les risques de choc électrique causés par des composants internes endommagés, n'utiliser que les produits nettoyeurs Hoover^{MD} et les accessoires pour les surfaces dures conçus pour cet appareil, tel qu'il est indiqué ci-dessous.

Guide de produits nettoyeurs Hoover^{MD}

Hoover [®] Pro-Plus Carpet and Upholstery Detergent 2x 32oz/64oz	Hoover [®] Platinum Collection [®] Pet Plus 50oz	Hoover [®] Platinum Collection [®] Professional Strength 50oz	Hoover [®] Multi-Floor Plus 2x 32oz/64oz	Hoover [®] Anti-Allergen 2x 32oz/64oz	Hoover [®] Pet Plus 2x 32oz/64oz	Hoover [®] Clean Plus 2x 32oz/64oz	Nom du produit
✓	✓	✓		✓	✓	✓	Hoover [®] Quick & Light™
✓	✓	✓	2	✓	✓	✓	Hoover [®] SteamVac [®]
✓	✓	✓	3	✓	✓	✓	Hoover [®] MaxExtract [®] Dual V [®]
✓	✓	✓		✓	✓	✓	Hoover [®] SteamVac [®] All Terrain
✓	✓	✓		✓	✓	✓	Hoover [®] Platinum Collection [®]
			✓				Hoover [®] FloorMate [®]
			4				Hoover [®] MaxExtract [®] 60
							Hoover [®] MaxExtract [®] 77

1 Allergènes : pollen, pellicules d'animaux, saleté et poussière.

2 Au cours du nettoyage d'une surface dure, l'accessoire pour surface dure de Hoover^{MD} mentionné ci-dessous doit être utilisé (offert en option si non inclus).

3 5 brosses/brosses double - pièce no 48417008 de Hoover^{MD}
 Au cours du nettoyage d'une surface dure, l'accessoire pour surface dure de Hoover^{MD} offert en option doit être utilisé.

Hoover^{MD} 6 brosse simple - pièce no 36419008 de Hoover^{MD}
 5 La brosse n'est plus disponible. L'accessoire pour surface dure de Hoover^{MD} offert en option doit être utilisé.
 6 brosse simple - pièce no 302658001 de Hoover^{MD}



Pour un rendement optimal, utiliser les d'ergents, les lingettes et les nettoyeurs tâches de marque Hoover^{MD} offerts sur le site Web Hoover.com et chez les distributeurs partout au pays.

10. CLEANING PRODUCTS

WARNING: To reduce the risk of fire and electric shock due to internal component damage, use only Hoover® cleaning products and Hoover® hard surface attachments intended for use with the appliance as noted below.

Hoover® Cleaning Product Guide

Product Name	Clean Plus 2x 32oz/64oz	Pet Plus 2x 32oz/64oz	Anti-Allergen 2x ¹ 32oz/64oz	Multi-Floor Plus 2x 32oz/64oz	Hoover Platinum Collection® Professional Strength 50oz	Hoover Platinum Collection® Pet Plus 50oz	Hoover® Pro-Plus Carpet and Upholstery Detergent 2x 32oz/64oz
Hoover® Quick & Light™	✓	✓	✓		✓	✓	✓
Hoover® SteamVac®	✓	✓	✓	✓ ²	✓	✓	✓
Hoover® MaxExtract® Dual V®	✓	✓	✓	✓ ³	✓	✓	✓
Hoover® SteamVac® All Terrain	✓	✓	✓	✓	✓	✓	✓
Hoover Platinum Collection®	✓	✓	✓		✓	✓	✓
Hoover® FloorMate®				✓			
Hoover® MaxExtract® 60	✓	✓	✓	✓ ⁴	✓	✓	✓
Hoover® MaxExtract® 77	✓	✓	✓	✓	✓	✓	✓

¹ Allergens: pollen, pet dander, dirt, and dust.

² When cleaning a hard surface, the Hoover® hard surface attachment below must be used (optional if not included):
5 Brush/Dual Brush Hoover® part # 48417008.

³ When cleaning a hard surface, the optional Hoover® hard surface attachment below must be used:

6 Brush Hoover® part # 36419008
5 Brush No longer available.

⁴ When cleaning a hard surface, the optional Hoover® hard surface attachment below must be used:

6 Brush Hoover® part # 302658001

For optimal performance use Hoover brand detergents, wipes, and spot cleaners available at Hoover.com and retailers nationwide.



11. SERVICE

To obtain approved Hoover® service and genuine Hoover® parts, locate the nearest Authorized Hoover® Warranty Service Dealer (Depot) by:

- Checking the Yellow Pages under “Vacuum Cleaners” or “Household”.
- Visit our website at hoover.com (U.S. Customers) or hoover.ca (Canadian customers). Follow the service center link to find the service outlet nearest you.
- For an automated referral of authorized service outlet locations call 1-800-944-9200.

Do not send your vacuum to Hoover®, Inc., Company in Glenwillow for service. This will only result in delay.

If you need further assistance:

To speak with a customer service representative call 1-800-944-9200; Mon-Fri 8am-7pm EST. In Canada, contact Hoover® Canada, Toronto: 755 Progress Ave., Scarborough, ON M1H 2W7 OR Hoover® Canada, Edmonton: 18129-111 Ave., Edmonton, AB T5W 2P2, Phone: 1-800-944-9200, Mon-Fri 8am-7pm EST. Always identify your vacuum by the complete model number when requesting information or ordering parts. (The model number appears on the bottom of the vacuum.)

PLEASE DO NOT RETURN THIS PRODUCT TO THE STORE.

11. SERVICE

Pour obtenir du service autorisé HooverMD et des pièces HooverMD d'origine, trouver l'atelier de service sous garantie HooverMD autorisé le plus près de la façon suivante :

- Consulter les pages jaunes sous « aspirateur » ou « Appareils ménagers ».
- Visiter notre site Web à hoover.com (clients des États-Unis) ou hoover.ca (clients du Canada). Cliquez sur le lien des centres de service pour trouver l'atelier de service le plus près.
- Pour accéder au service d'aide automatisé qui vous indiquera l'emplacement des centres de service autorisés, composer le 1 800 944-9200.

Ne pas envoyer votre nettoyeur à HooverMD, à Glenwillow, pour l'entretenir. Cela n'occasionnerait que des retards.

Pour obtenir de l'assistance supplémentaire :

Pour parler à un représentant du service à la clientèle, composer le 1-800-944-9200, du lundi au vendredi, de 8 h à 19 h (HNE). Au Canada, communiquer avec HooverMD Canada, à Toronto : 755 Progress Ave., Scarborough, ON M1H 2W7 OU avec HooverMD Canada, à Edmonton : 18129-111 Ave., Edmonton, AB T5W 2P2. Tél. : 1 800 944-9200, du lundi au vendredi, de 8 h à 19 h (HNE).

Toujours identifier votre produit au moyen du numéro de modèle complet pour demander des renseignements ou commander des pièces. (Le numéro de modèle est inscrit en dessous de l'appareil.)

NE PAS RETOURNER CE PRODUIT AU MAGASIN.

12. GARANTIE

GARANTIE LIMITÉE DE DEUX ANS

(Usage domestique)

ÉLÉMENTS COUVERTS PAR LA PRÉSENTE GARANTIE

Votre produit HOVER^{MD} est garanti pour des conditions normales d'utilisation et d'entretien de l'utilisateur, contre les défauts de matériaux et de fabrication pour une période complète de deux ans à compter de la date d'achat (la « période de garantie »). Pendant la Période de garantie et tel qu'il est décrit dans la présente garantie, Hoover^{MD} fournira les pièces et la main-d'œuvre nécessaires à la remise en bon état de fonctionnement de tout produit acheté aux États-Unis, au Canada ou par l'intermédiaire du Programme d'échanges militaires américain.

COMMENT PRÉSENTER UNE DEMANDE DE RÉPARATION SOUS GARANTIE

Si ce produit ne fonctionne pas comme annoncé, l'apporter ou le poster à un centre de vente et de service Hoover^{MD} ou chez un réparateur sous garantie Hoover^{MD} autorisé, accompagné de la preuve d'achat. Pour accéder à un service d'aide garantie Hoover^{MD} autorisé, accompagner de la liste des centres de service autorisés aux États-Unis, téléphoner au : 1 800 944-9200 ou visiter Hoover^{MD} sur Internet à www.hoover.com. Pour obtenir de plus amples renseignements ou pour toute question sur la présente garantie ou sur l'emplacement des différents centres de service sous garantie, communiquer avec le Centre de service à la clientèle de Hoover^{MD} en composant le 1 800 263-6376, du lundi au vendredi, de 8 h à 19 h (NE). Au Canada, communiquer avec Hoover^{MD} Canada, Carson Building, 100 Carson St., Etobicoke, Ontario M8W 3R9. Tél. : 1 800 263-6376, du lundi au vendredi, de 8 h à 19 h (NE).

ÉLÉMENTS NON COUVERTS PAR LA PRÉSENTE GARANTIE

La présente garantie ne couvre pas : toute utilisation commerciale du produit (ex. : dans le cadre de services ménagers, de conciergerie ou de location de matériel), l'entretien inadéquat du produit, les dommages liés à une utilisation inadéquate, à des cas fortuits ou catastrophes naturelles, au vandalisme, à tout acte hors du contrôle de Hoover^{MD}, ou à tout acte ou négligence de la part du propriétaire de l'appareil, toute utilisation dans un pays autre que celui où le produit a été acheté initialement, et tout produit revenu par son propriétaire original. La présente

présente garantie remplace ce qui est écrit sur le produit. La présente garantie est en vertu de la loi de l'Ohio. La période de garantie ne peut pas être prolongée par quelque réparation ou remplacement que ce soit exécuté en vertu de la présente garantie.

CETTE GARANTIE EST L'UNIQUE GARANTIE ET RECOURS OFFERTS PAR HOVER^{MD}. L'ENTREPRISE DÉCLINE TOUTE RESPONSABILITÉ QUANT À TOUTES LES AUTRES GARANTIES EXPRESSES OU TACITES, Y COMPRIS LES GARANTIES LIÉES À LA QUALITÉ MARCHANDE OU À LA COMPATIBILITÉ DU PRODUIT POUR UN USAGE PARTICULIER. HOVER NE POURRA EN AUCUN CAS ÊTRE TENUE RESPONSABLE DE TOUTS DOMMAGES-INTÉRÊTS SPÉCIAUX OU DOMMAGES INDIRECTS, ACCESSOIRES OU CONSÉQUENTS DE QUELQUE NATURE QUE CE SOIT, SUBIS PAR LE PROPRIÉTAIRE DU PRODUIT OU PAR TOUTE PARTIE RÉCLAMANT PAR L'INTERMÉDIAIRE DU DROIT PROPRIÉTAIRE, QUI S'RELÈVENT DU DROIT DES CONTRATS, DE LA NÉGLIGENCE, DE LA RESPONSABILITÉ CIVILE DÉLICTUELLE OU DE LA RESPONSABILITÉ STRICTE DU FAIT DES PRODUITS, OU QUI S'ÉCARTENT DE QUELQUE CAUSE QUE CE SOIT. Certains États ne permettent pas l'exclusion des dommages consécutifs. Par conséquent, l'exclusion précédente pourrait ne pas être applicable dans votre cas. La présente garantie vous donne des droits spécifiques. Vous pouvez également avoir d'autres droits, lesquels varient d'un État à l'autre.

12. WARRANTY

LIMITED TWO YEAR WARRANTY

(Domestic Use)

WHAT THIS WARRANTY COVERS

When used and maintained in normal household use and in accordance with the Owner's Manual, your HOOVER® product is warranted against original defects in material and workmanship for a full two year from date of purchase (the "Warranty Period"). During the Warranty Period, Hoover® will provide labor and parts, at no cost to you, to correct any such defect in products purchased in the United States, U.S. Military Exchanges and Canada.

HOW TO MAKE A WARRANTY CLAIM

If this product is not as warranted, take or send the product to either a Hoover® Sales and Service Center or Hoover® Authorized Warranty Service Dealer along with proof of purchase. For an automated referral to authorized service outlets in the U.S.A., phone: 1-800-944-9200 OR visit Hoover® online at www.hoover.com. For additional assistance or information concerning this Warranty or the availability of warranty service outlets, phone the Hoover® Consumer Response Center, Phone 1-800-263-6376, Mon-Fri 8am-7pm EST. In Canada, contact Hoover® Canada, Carson Building, 100 Carson St., Etobicoke, Ontario M8W 3R9, Phone: 1-800-263-6376, Mon-Fri 8am-7pm EST.

WHAT THIS WARRANTY DOES NOT COVER

This Warranty does not cover: use of the product in a commercial operation (such as maid, janitorial and equipment rental services), improper maintenance of the product, damage due to misuse, acts of God, nature, vandalism or other acts beyond the control of Hoover®, owner's acts or omissions, use outside the country in which the product was initially purchased and resales of the product by the original owner. This warranty does not cover pick up, delivery, transportation or house

calls. However, if you mail your product to a Hoover® Sales and Service Center for warranty service, cost of shipping will be paid one way.

This warranty does not apply to products purchased outside the United States, including its territories and possessions, outside a U.S. Military Exchange and outside of Canada. This warranty does not cover products purchased from a party that is not an authorized retailer, dealer, or distributor of Hoover® products.

OTHER IMPORTANT TERMS

This Warranty is not transferable and may not be assigned. This Warranty shall be governed and construed under the laws of the state of Ohio. The Warranty Period will not be extended by any replacement or repair performed under this Warranty.

THIS WARRANTY IS THE EXCLUSIVE WARRANTY AND REMEDY PROVIDED BY HOOVER®. ALL OTHER WARRANTIES, EXPRESSED OR IMPLIED, INCLUDING WARRANTIES OF MERCHANTABILITY OR FITNESS FOR PARTICULAR PURPOSE, ARE DISCLAIMED. IN NO EVENT WILL HOOVER BE LIABLE FOR ANY SPECIAL, INDIRECT, INCIDENTAL OR CONSEQUENTIAL DAMAGES OF ANY KIND OR NATURE TO OWNER OR ANY PARTY CLAIMING THROUGH OWNER, WHETHER BASED IN CONTRACT, NEGLIGENCE, TORT OR STRICT PRODUCTS LIABILITY OR ARISING FROM ANY CAUSE WHATSOEVER. Some states do not allow the exclusion of consequential damages, so the above exclusion may not apply to you. This warranty gives you specific rights; you may also have others that vary from state to state.



Manual del USUARIO

Instrucciones de
Funcionamiento y Servicio

www.hoover.com

FLOORMATE

FH40150 Series

FLOORMATE DELUXE

FH40160 Series

FH40165 Series

FH40170 Series



Please visit Hoover.com
for video instructions
for this cleaner.



IMPORTANTE: LEA ATENTAMENTE ANTES DE ENSAMBLAR Y USAR.

¿Dudas o inquietudes? Para recibir asistencia, llame a Servicio al Cliente al 1-800-944-9200 de lunes a viernes de 8:00 a. m. a 7:00 p. m., tiempo del Este, antes de devolver este producto a la tienda.

**ESTE PRODUCTO ESTÁ DISEÑADO SÓLO PARA USO DOMÉSTICO.
EL USO COMERCIAL DE ESTE PRODUCTO ANULA LA GARANTÍA.**

©2014 Techtronic Floor Care Technology Limited. Todos los derechos reservados.
Distribuido por Royal Appliance Mfg. Co. Glenwillow, Oh 44139 #961151926 ID111348-R0

12. GARANTÍA

GARANTÍA LIMITADA DE DOS AÑO

(Uso doméstico)

LO QUE ESTÁ CUBIERTO POR ESTA GARANTÍA

Siempre que el uso y el mantenimiento de su producto HOOVER® se realicen en condiciones de uso doméstico normales y según el Manual del usuario, el producto estará garantizado contra defectos originales en el material y la fabricación durante dos años completos desde la fecha de compra (el "Período de Garantía"). Durante el período de garantía, le proporcionaremos gratuitamente mano de obra y piezas para corregir cualquier defecto de este tipo en productos comprados en los Estados Unidos, las tiendas situadas en una base militar de los EE. UU., y Canadá.

CÓMO HACER UN RECLAMO SEGÚN LA GARANTÍA

Si este producto no se ajusta a las condiciones garantizadas, llévelo o envíelo a un Centro de Ventas y Servicio Hoover® o a un concesionario autorizado de servicio de garantía de Hoover® junto con el comprobante de compra. Llame al 1-800-321-1134 para que le indiquen de manera automática la ubicación de los centros autorizados de servicio en los EE. UU., o visite Hoover® online en www.hoover.com. Para asistencia adicional o información relacionada con esta Garantía o la disponibilidad de centros de servicio de garantía, llame al Centro de Respuestas del Consumidor de Hoover®, al teléfono 1-800-263-6376, de lunes a viernes, de 8am a 7pm hora del Este. En Canadá, comuníquese con Hoover® Canadá, Carson Building, 100 Carson St., Etobicoke, Ontario M8W 3R9, Teléfono: 1-800-263-6376, de lunes a viernes, de 8:00 a. m. a 7:00 p. m., hora del Este.

LO QUE ESTA GARANTÍA NO CUBRE

Esta garantía no cubre el uso del producto en una operación comercial (como servicios de empleadas domésticas, mantenimiento de edificios y alquiler de equipos), mantenimiento incorrecto del producto, daños por uso indebido, causas de fuerza mayor, naturaleza, vandalismo u otras situaciones fuera del control de Hoover®, acciones u omisiones del propietario, uso fuera del país en el que se compró el producto inicialmente y reventas del producto por parte del

propietario original. Esta garantía no cubre recogidas, entregas, transporte ni visitas a domicilio. Sin embargo, si usted envía su producto a un Centro de ventas y servicio de Hoover® para un servicio de garantía, cada una de las partes se hará responsable del envío correspondiente.

Esta garantía no se aplica a los productos comprados fuera de los Estados Unidos, incluidos sus territorios y posesiones, fuera de una tienda situada en una base militar de los EE. UU. ni fuera de Canadá. Esta garantía no cubre los productos comprados a una parte que no sea un minorista, concesionario o distribuidor autorizados de los productos de Hoover®.

OTROS TÉRMINOS IMPORTANTES

Esta garantía no es transferible y no puede ser asignada a ningún tercero. Esta garantía será regida e interpretada de acuerdo con las leyes del estado de Ohio. El período de garantía no podrá ser extendido por cualquier tipo de reemplazo o reparación realizados bajo esta garantía.

ESTA GARANTÍA ES LA ÚNICA GARANTÍA Y EL ÚNICO RECURSO PROVISTO POR HOOVER®. TODAS LAS DEMÁS GARANTÍAS, EXPRESAS O IMPLÍCITAS, INCLUIDAS LAS GARANTÍAS DE COMERCIABILIDAD O APTITUD PARA UN FIN PARTICULAR, QUEDAN EXCLUIDAS. HOOVER® NO SERÁ RESPONSABLE EN NINGÚN CASO POR NINGÚN DAÑO ESPECIAL, INDIRECTO, INCIDENTAL O MEDIATO DE NINGÚN TIPO O NATURALEZA CON RESPECTO AL PROPIETARIO O A CUALQUIER PARTE QUE REALICE UN RECLAMO A TRAVÉS DEL PROPIETARIO, YA SEA QUE SE BASE EN RESPONSABILIDAD CONTRACTUAL, NEGLIGENCIA, RESPONSABILIDAD EXTRA CONTRACTUAL O RESPONSABILIDAD CIVIL OBJETIVA POR LOS PRODUCTOS, O EMERGENTE DE CUALQUIER OTRA CAUSA. Algunos estados no permiten la exclusión de los daños mediatos, por lo que es posible que la exclusión anterior no se aplique a su caso en particular. Esta garantía le otorga derechos legales específicos, y es posible que también tenga otros derechos que varían de un estado a otro.

11. MANTENIMIENTO

Para obtener un servicio aprobado por Hoover® y piezas genuinas de Hoover®, localice el Concesionario autorizado de garantía de Hoover® (Depot) mediante:

- Consulte las páginas amarillas en la sección "Aspiradoras" u "Hogar".
- Visite nuestro sitio web en hoover.com. (clientes en Estados Unidos) o hoover.ca (clientes en Canadá).
- Siga el enlace de los centros de servicio para encontrar el más cercano.
- Llame al 1-800-944-9200 para que le indiquen, de manera automática, la ubicación de los centros autorizados de servicio.

No envíe su aspiradora a Hoover®, Inc., Company en Glenwillow para su mantenimiento. Esto sólo causará demoras.

Si necesita más información:

Para hablar con un representante de servicio al cliente, llame al 1-800-944-9200; de lunes a viernes, de 8:00 a. m. a 7:00 p. m., hora del Este. En Canadá, comuníquese con Hoover® Canada, Toronto: 755 Progress Ave., Scarborough, ON M1H 2W7 OR Hoover® Canada, Edmonton: 18129-111 Ave., Edmonton, AB T5W 2P2, Teléfono: 1-800-944-9200, de lunes a viernes, de 8:00 a. m. a 7:00 p. m., hora del Este.

Cuando solicite información u ordene piezas de repuesto, siempre identifique su aspiradora por el número completo de modelo. (El número de modelo se encuentra en la parte inferior de la aspiradora.) POR FAVOR, NO DEVUELVA ESTE PRODUCTO A LA TIENDA. PLEASE DO NOT RETURN THIS PRODUCT TO THE STORE.

Gracias por haber elegido un producto Hoover®.

Introduzca el modelo y el código de fabricación completos en los espacios proporcionados.

MODELO _____

CÓDIGO DE FABRICACIÓN: _____

Sugerencia: Adjunte el recibo de compra al presente manual del propietario. Es posible que se necesite verificar la fecha de compra para hacer válido el servicio de garantía de su producto HOOVER®.

No olvide registrar su producto en línea en Hoover.com, o llame al 1-800-944-9200 para hacerlo por teléfono.

 www.hoover.com
1-800-944-9200
(USA and Canada)

XXXXXXXXXXXX X
Techronic Floor Care Technology Limited
VACUUM CLEANER/ASPIRATEUR/ASPIRADORA
MODEL/MODÈLE/MODELO XXXXXXXX
MFG. CODE XXXX XX
120 v., 60Hz., 7.50 A
SERIES/SÉRIE/SERIE XXXXX
HOUSEHOLD TYPE/TYPE MENAJERO/TIPO DOMESTICO
Distributed by HOOVER, Inc., Glenwillow OH 44139
Made in China

SAMPLE



XXXXXXXXXXXX X





CÓDIGO DE FABRICACIÓN

(Etiqueta ubicada en la parte posterior de la aspiradora)

ÍNDICE

Medidas de seguridad importantes	3
Características.....	5
Contenidos del empaque.....	6
Ensamblaje	7
Funcionamiento general.....	8
Tanque de agua limpia/solución.....	8
Cómo utilizar.....	9
Interruptor de Encendido-Apagado	9
Pedal para soltar el mango	9
Transporte	9
Mango de transporte	9
Cómo vaciarlo.....	9
Tanque de agua sucia	9
Cómo limpiar	10
Mantenimiento	12
Boquilla	12
Cepillos	12
Almacenamiento.....	13
Problemas	14
Productos de limpieza	15
Servicio	16
Garantía.....	17

Si necesita más información:

Visite nuestro sitio web en hoover.com para obtener más información o para obtener instrucciones en video sobre esta lavadora para pisos. Siga el enlace del localizador de concesionarios autorizados para encontrar el concesionario autorizado de Hoover® más cercano o llame al 1-800-944-9200 para que le informen de manera automática la ubicación de los concesionarios autorizados de Hoover® (únicamente en los EE. UU.) o para hablar con un representante del servicio de atención al cliente, de lunes a viernes, de 8:00 a. m. a 7:00 p. m., hora del Este.

NO DEVUELVA ESTE PRODUCTO A LA TIENDA.

INSTRUCCIONES DE SEGURIDAD IMPORTANTES

GUARDE ESTAS INSTRUCCIONES

Cuando use un aparato eléctrico, siempre siga las precauciones básicas, que incluyen las siguientes:

LEA TODAS LAS INSTRUCCIONES ANTES DE USAR ESTE APARATO

ADVERTENCIA: PARA REDUCIR EL RIESGO DE INCENDIO, DESCARGA ELÉCTRICA O LESIÓN:

- Ensamble completamente el producto antes de hacerlo funcionar.
- Utilice la aspiradora solamente con el voltaje especificado en la placa de datos ubicada en la agarradera inferior de la misma.
- No deje el aparato sin supervisión cuando esté enchufado. Desenchúfelo de la toma de corriente cuando no lo esté usando y antes de limpiarlo o darle mantenimiento.
- Para uso de interiores únicamente.
- Únicamente use los productos de limpieza marca HOOVER® destinados a este aparato. (Vea la sección "Productos de limpieza" incluida en este manual.)
- No permita que el producto se use como un juguete. No está diseñado para que lo usen niños de 12 años o menos. Se debe prestar especial atención cuando se use cerca de niños. Para evitar daños y lesiones, mantenga a los niños alejados del producto, y no permita que introduzcan sus dedos u otros objetos en ninguna abertura.
- Use el producto únicamente como se describe en este manual. Use únicamente los productos y accesorios recomendados por el fabricante.
- No lo use si el cable o enchufe están dañados. Si el producto no funciona adecuadamente, se dejó caer, se dañó, se dejó a la intemperie o se dejó caer dentro del agua, llévelo a un centro de servicio antes de volver a usarlo.
- No tire del cordón ni lo jale para mover el aparato, ni tampoco lo use como manija; no cierre la puerta si el conrón se atraviesa ni tire de éste alrededor de esquinas o bordes filosos. No coloque el producto sobre el cordón. No lo haga funcionar encima del cordón. Mantenga el cordón lejos de superficies calientes.
- No lo desenchufe tirando del cordón. Para desenchufarlo, sujete el enchufe, no el cordón. Nunca manipule el enchufe ni la aspiradora con las manos húmedas.
- No coloque ningún objeto en las aberturas. No use este producto si alguna abertura se encuentra obstruida; manténgalo libre de suciedad, pelusa, cabello y cualquier objeto que pueda reducir el flujo de aire.
- Mantenga el cabello, la ropa holgada, los dedos y todas las partes del cuerpo fuera de las aberturas y otras piezas en movimiento. Apague todos los controles antes de desenchufarlo.
- Tenga especial cuidado al limpiar escaleras. Para evitar lesiones físicas o daños y evitar que se caiga el aparato, siempre colóquelo al pie de la escalera o en el suelo. No lo coloque sobre escaleras ni muebles, ya que puede ocasionar lesiones o daños.
- No use este aparato para aspirar materiales inflamables o combustibles, como gasolina, o restos de madera lijada, ni lo use en áreas donde dichos materiales pudieran estar presentes.
- Conéctelo únicamente a una toma de corriente conectada a tierra de manera adecuada. Consulte las instrucciones de conexión a tierra.
- No debe utilizarse en moquetas.
- No aspire ningún objeto que se esté quemando o que libere humo, como cigarrillos, fósforos o cenizas calientes.
- No use esta aspiradora si los tanques o los filtros no están colocados en su lugar.
- No lave superficies con tomacorrientes eléctricos de piso.
- **ADVERTENCIA:** Este producto contiene sustancias químicas reconocidas por el estado de California como causantes de cáncer, defectos congénitos o daños reproductivos. **LÁVESE LAS MANOS DESPUÉS DE USAR EL PRODUCTO.**

10. PRODUCTOS DE LIMPIEZA

ADVERTENCIA: A fin de reducir los riesgos de descargas eléctricas y de incendio causados por daños a los componentes internos, sólo utilice productos de limpieza de la marca Hoover® y accesorios para superficies duras Hoover® concebidos específicamente para este producto, tal como se indica a continuación.

Guía de productos de limpieza Hoover®

Product Name	Clean Plus 2x 32oz/64oz	Pet Plus 2x 32oz/64oz	Anti-Allergen 2x ¹ 32oz/64oz	Multi-Floor Plus 2x 32oz/64oz	Hoover Platinum Collection® Professional Strength 50oz	Hoover Platinum Collection® Pet Plus 50oz	Hoover® Pro-Plus Carpet and Upholstery Detergent 2x 32oz/64oz
Hoover® Quick & Light™	✓	✓	✓		✓	✓	✓
Hoover® SteamVac®	✓	✓	✓	✓ ²	✓	✓	✓
Hoover® MaxExtract® Dual V®	✓	✓	✓	✓ ³	✓	✓	✓
Hoover® SteamVac® All Terrain	✓	✓	✓	✓	✓	✓	✓
Hoover Platinum Collection®	✓	✓	✓		✓	✓	✓
Hoover® FloorMate®				✓			
Hoover® MaxExtract® 60	✓	✓	✓	✓ ⁴	✓	✓	✓
Hoover® MaxExtract® 77	✓	✓	✓	✓	✓	✓	✓

1. Residuos alérgicos: polen, caspa de mascotas, suciedad y polvo.

2. Cuando limpie una superficie dura, debe utilizar el accesorio Hoover adjunto para suelos duros que aparece a continuación (lo anterior es opcional si el accesorio no está incluido):
5 Cepillo/ Cepillo Dual Hoover® parte # 48417008.

3. Cuando limpie una superficie dura, debe utilizar el accesorio opcional Hoover® adjunto para suelos duros que aparece a continuación:

6 Cepillo Hoover® parte # 36419008
5 El cepillo ya no está disponible.

4. Cuando limpie una superficie dura, debe utilizar el accesorio opcional Hoover® adjunto para suelos duros que aparece a continuación:

6 Cepillo Hoover® parte # 302658001

Para un rendimiento óptimo utilice detergentes, toallas y quita manchas marca Hoover® disponibles en Hoover.com y distribuidores alrededor del país.



9. RESOLUCIÓN DE PROBLEMAS

Si el problema es menor, normalmente se puede resolver fácilmente al encontrar la causa en el listado siguiente.

Cualquier otra tarea de mantenimiento debe ser realizada por un representante de mantenimiento autorizado. Si el producto no funciona adecuadamente, se dejó caer, se dañó, se dejó a la intemperie o se dejó caer dentro del agua, llévelo a un centro de servicio antes de volver a usarlo.

PRECAUCIÓN

Para reducir el riesgo de lesiones físicas, desenchufe la aspiradora antes de limpiarla o de darle mantenimiento.

PROBLEMA	POSIBLE CAUSA	POSSIBLE SOLUTION
La aspiradora no funciona.	1. El cordón de alimentación no está bien enchufado en la toma de corriente.	1. Enchufe bien la unidad.
	2. No hay corriente en el enchufe de pared.	2. Verifique el fusible o el disyuntor de su hogar.
	3. Se quemó el fusible o se disparó el disyuntor.	3. Cambie los fusibles o reinicie los disyuntores de la casa.
	4. El interruptor no se encuentra en "On".	4. Gire el interruptor a la posición "On".
No aspira o presenta baja succión	1. El tanque de agua sucia está lleno y se encendió el apagado automático.	1. Vacíe el tanque de agua sucia.
	2. Los tanques no se encuentran en su lugar.	2. Asegúrese de que los tanques se encuentren bien colocados en su lugar.
	3. La tapa del tanque de agua sucia se ha desplazado.	3. Asegúrese de que la tapa está colocada adecuadamente.
	4. La boquilla no se encuentra en su lugar.	4. Asegúrese de que la boquilla se colocó y bloqueó correctamente.
Se forman charcos atrás de la aspiradora	1. Tanque de agua limpia/solución no se encuentra en su lugar	1. Asegúrese de que el tanque de agua limpia/solución se encuentra instalado adecuadamente.
	2. El tanque de agua sucia está lleno	2. Vacíe el tanque de agua sucia.
No sale la solución de limpieza	1. Los tanques no se encuentran en su lugar.	1. Asegúrese de que los tanques se encuentren bien colocados en su lugar.
	2. El tanque de agua limpia/solución está vacío.	2. Vuelva a llenar el tanque de agua limpia/solución.
Los cepillos no giran	1. Se quemó el fusible o se disparó el disyuntor.	1. Verifique el fusible o el disyuntor de su hogar. Reemplace el fusible o el disyuntor de su hogar. (1) Presione el interruptor ON/OFF, para que quede en la posición OFF. (2) Desconecte la aspiradora. (3) Espere un minuto. (4) Conecte el aparato en una toma de corriente. (5) Presione el interruptor nuevamente para encender la aspiradora. Si los cepillos siguen atorándose y el disyuntor se activa nuevamente, limpie los cepillos para eliminar los residuos.
	2. En el modo seco.	2. Ponga el selector de modo en modo de lavado para que giren los cepillos.

ADVERTENCIA: PARA REDUCIR EL RIESGO DE DAÑOS:

- Evite aspirar objetos duros y filosos con este producto, ya que pueden causar daños.
- Guarde el producto de forma adecuada dentro de la casa, en un lugar seco. No exponga el producto a temperaturas de congelamiento.
- No use objetos filosos para limpiar la manguera, ya que pueden causar daños.
- Cuando use detergentes y otros limpiadores con este aparato, asegúrese de que el área esté bien ventilada para que se seque más rápido.
- No deje que el aparato permanezca inmóvil en el mismo lugar durante mucho tiempo cuando los cepillos estén encendidos, ya que podría dañar el suelo.
- El agua goteará de los cepillos y de la parte inferior del producto después de utilizarlo, lo que podría formar charcos. Para evitar daños a pisos de madera y laminados, y para evitar el riesgo potencial de resbalones, después de utilizarlo: (a) no deje el producto sobre superficies de madera o laminadas y trasládalo a una superficie dura; (b) coloque la unidad sobre material absorbente (por ejemplo, una toalla) para absorber el goteo.
- Revise y siga las instrucciones y recomendaciones de la garantía del fabricante respecto al uso de dispositivos de limpieza de pisos duros antes de usar este producto en pisos duros barnizados.

INSTRUCCIONES DE CONEXIÓN A TIERRA.

Este aparato debe conectarse a tierra. En caso de desperfecto o falla, la conexión a tierra reduce el riesgo de choque eléctrico ofreciendo un circuito de menor resistencia para la corriente eléctrica. Este aparato tiene un cordón con un conductor de conexión a tierra del equipo (C) y un enchufe de conexión a tierra (A). El enchufe debe introducirse en una toma de corriente adecuada (B) correctamente instalada y conectada a tierra, de acuerdo con todos los códigos y las normas locales.

ADVERTENCIA: La conexión inadecuada del conductor de conexión a tierra del equipo puede ocasionar un riesgo de choque eléctrico. Consulte a un electricista calificado o al personal de mantenimiento si no está seguro de que la toma de corriente está conectada a tierra correctamente. No modifique el enchufe suministrado con el aparato; si no es compatible con la toma de corriente, solicite la ayuda de un electricista calificado para que instale una toma de corriente apropiada. Esta aspiradora debe usarse en un circuito nominal de 120 voltios, y tiene un enchufe con conexión a tierra que se parece al enchufe (A) ilustrado en la figura 1. Si no cuenta con una toma de corriente con una conexión a tierra apropiada, se puede usar un adaptador temporal (D) para conectar este enchufe en un receptáculo de dos clavijas (E) (Fig.2) Se usará el adaptador temporal hasta que un electricista calificado instale apropiadamente una toma de corriente con conexión a tierra (B) (Fig. 1). La oreja, patilla o dispositivo rígido similar de color verde (F) que sale del adaptador debe conectarse a una conexión a tierra permanente (G), como la tapa de la caja de una toma de corriente con una conexión a tierra adecuada (Fig. 2). Cuando use el adaptador, apriételo con un tornillo. NOTA: El Código de Electricidad de Canadá no permite el uso de un adaptador temporal en dicho país.

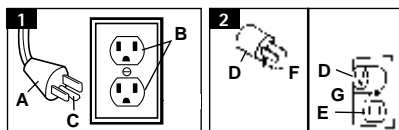

CARACTERÍSTICAS

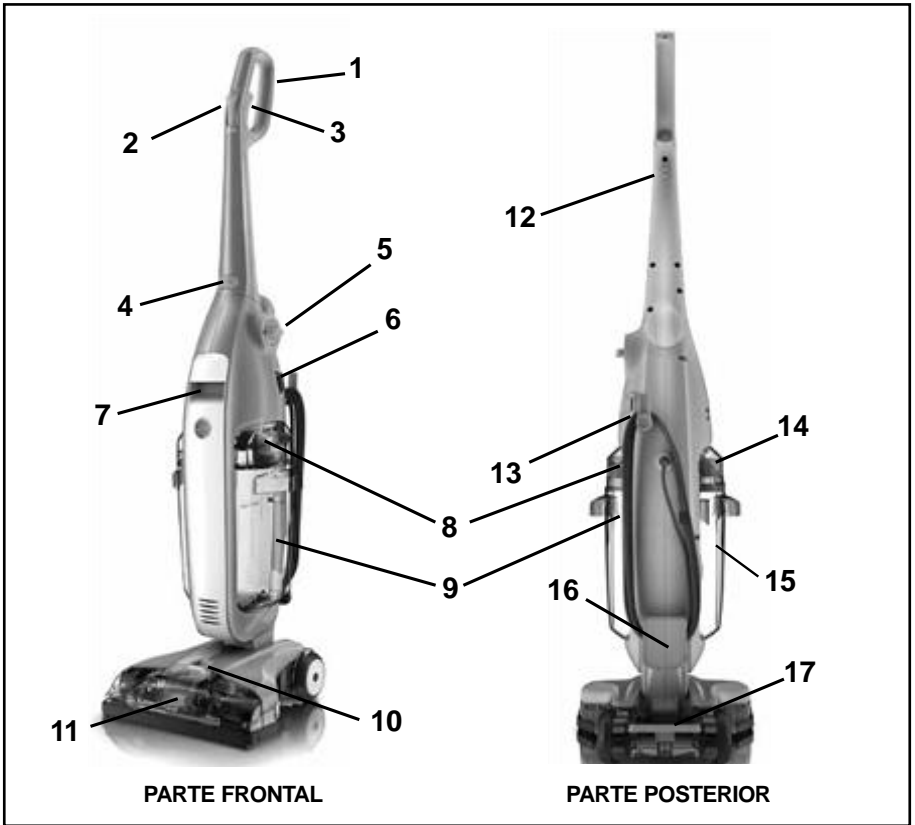

CARACTERÍSTICAS

1. Mango en D
2. Disparador Clean Boost™
3. Disparador de la solución
4. Cómo plegar el botón del mango de liberación del mango, únicamente para el modelo FH40165 & FH40170
5. Selección de modo
6. Interruptor de encendido/apagado
7. Mango de transporte
8. Tanque de agua limpia/solución
Botón de liberación
9. Tanque de agua limpia/solución
10. Liberación de la boquilla
11. Boquilla
12. Clip para el cordón
13. Gancho de almacenamiento del cordón (gira)
14. Botón para descargar el tanque de agua sucia
15. Tanque de agua sucia
16. Gancho de almacenamiento del cordón
17. Pedal para soltar el mango

8. ALMACENAMIENTO

ALMACENAMIENTO DE LA ASPIRADORA

Apague la aspiradora y desconéctela de la toma de corriente eléctrica.

- Vacíe el tanque de agua limpia y el tanque de agua sucia. Deje secar al aire.
- Asegúrese de que nada haga presión en el escurridor de la boquilla.
- No guarde la aspiradora en una superficie de madera, a menos que se encuentre totalmente seca.
- Guarde el producto adecuadamente en el interior de su casa y en un lugar seco. No exponga el producto a temperaturas bajo cero.
- El agua goteará de los cepillos y de la parte inferior del producto después de utilizarlo, lo que podría formar charcos. Para evitar daños a pisos de madera y laminados, y para evitar el posible riesgo de resbalones, después de utilizar el producto: (a) no lo apoye sobre superficies de madera o superficies laminadas y trasládalo a una superficie dura; (b) coloque el producto sobre material absorbente (por ejemplo, una toalla) para absorber el goteo.

7. MANTENIMIENTO

CÓMO LIMPIAR LA BOQUILLA

La boquilla de la aspiradora se puede quitar para limpiarla fácilmente.

⚠ PRECAUCIÓN ⚠

Para reducir el riesgo de lesiones ocasionadas por piezas en movimiento, desenchufe el producto antes de darle mantenimiento. No use la aspiradora sin haber colocado los cepillos en su lugar.

7.1 Jale el pestillo de liberación de la boquilla (A) hacia arriba.

7.2 Gire la boquilla para quitarla.

Enjuague la boquilla con agua corriente. Retire los residuos del escurridor (C) y enjuague con un paño húmedo.

7.3 Para volver a colocar la boquilla, incline la aspiradora hacia atrás de modo que la parte delantera quede a 5-7.5 cm del piso. Fije la manija superior con una mano y alinee el escurridor de la boquilla con la base de izquierda a derecha con la otra mano.

7.4 Sólo hay que girar la boquilla hacia arriba para bloquearla.

CÓMO LIMPIAR LOS CEPILLOS

Los cepillos se pueden quitar para limpiarlos fácilmente cuando se ha retirado la boquilla. (Consulte la sección "CÓMO LIMPIAR LA BOQUILLA")

⚠ PRECAUCIÓN ⚠

Para reducir el riesgo de lesiones ocasionadas por piezas en movimiento, desenchufe el producto antes de darle mantenimiento. No use la aspiradora sin haber colocado los cepillos en su lugar.

Saque ambos tanques para evitar fugas. Déjelos a un lado.

Quite la boquilla (7.1-7.2).

Suelte el pedal e incline la aspiradora hacia atrás de modo que el mango descance en el piso.

7.5 Presione los dos botones de liberación de los cepillos (B) y retírelos.

7.6 Los cepillos se pueden lavar con un detergente suave; posteriormente es necesario enjuagarlos. NO use detergentes que contengan solventes.

Para reemplazar los cepillos, alinee la columna (C) en el bloque de cepillo con el agujero (D) en la parte inferior de la aspiradora. Gire los cepillos ligeramente hasta que el perno encaje fácilmente en el orificio. Presione el conjunto de cepillos para que encajen en su lugar.

Vuelva a colocar la aspiradora en posición vertical. Vuelva a colocar la boquilla (7.4 a 7.5), asegurándose de que quede bloqueada en su posición.

Regrese los tanques a la posición adecuada.

Cualquier otra tarea de mantenimiento debe ser realizada por un representante de mantenimiento autorizado. Si el producto no funciona adecuadamente, se dejó caer, se dañó, se dejó a la intemperie o se dejó caer dentro del agua, llévelo a un centro de servicio antes de volver a usarlo.

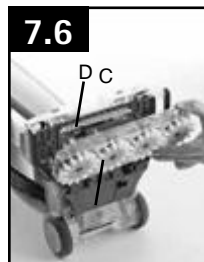
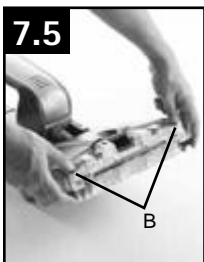

LUBRICACIÓN

El motor está equipado con rodamientos que contienen suficiente lubricación para su vida útil. Agregar lubricante podría provocar daños. No agregue lubricante al motor.

1. CONTENIDO DEL EMPAQUE

CONTENIDO DE LA CAJA PARA FLOORMATE SERIE FH40150

- A. Base de la aspiradora para suelos duros (Floormate Serie FH40150)
- B. Agarradera superior
- C. Cepillo para usos múltiples SpinScrub™ (Ensamblado en la unidad)
- D. Tornillo
- E. Detergente para limpieza de suelos duros
- F. Boquilla extraíble

Remove all parts from carton and identify each item shown. Make sure all parts are located before disposing of packing materials.

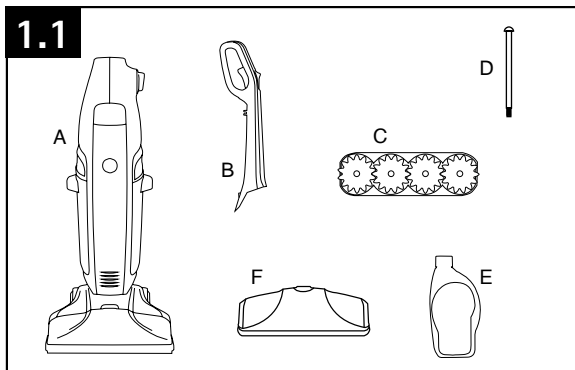

SERIE FH40150

CONTENIDO DE LA CAJA PARA FLOORMATE DELUXE SERIE FH40160

- A. Base de la aspiradora para suelos duros (Floormate Deluxe Serie FH40160)
- B. Agarradera superior
- C. Cepillo SpinScrub™ para pisos de madera (ensamblado en la unidad)
- D. Cepillo SpinScrub™ para losas y morteros
- E. Tornillo
- F. Detergente para limpieza de suelos duros
- G. Boquilla extraíble

Retire todas las piezas del empaque e identifique cada una de ellas, tal como se muestra. Asegúrese de que todas las piezas estén fuera del empaque antes de deshacerse de él.

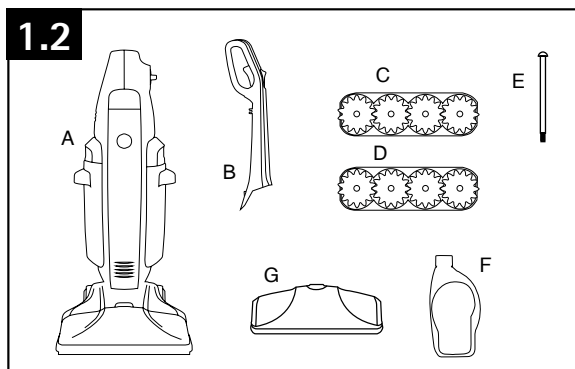

SERIE FH40160

CONTENIDO DE LA CAJA DEL FLOORMATE DELUXE SERIE FH40165 & FH40170

- A. Base de la aspiradora para suelos duros (Floormate Deluxe Serie FH40165 & FH40170)
- B. Cepillo SpinScrub™ para pisos de madera (ensamblado en la unidad)
- C. Cepillo SpinScrub™ para losas y morteros
- D. *Detergente para limpieza de suelos duros *El número de botellas puede variar dependiendo del modelo
- E. Boquilla extraíble

Retire todas las piezas del empaque e identifique cada una de ellas, tal como se muestra.

Asegúrese de que todas las piezas estén fuera del empaque antes de deshacerse de él.

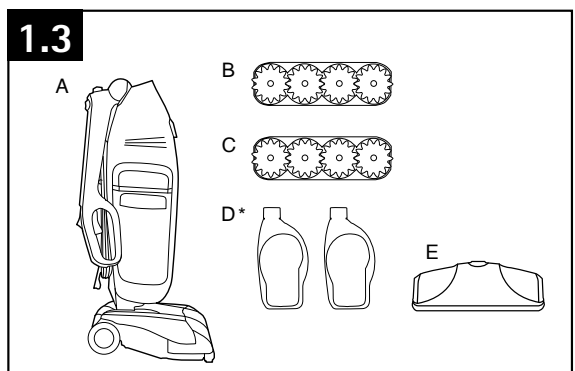

SERIE FH40165 & FH40170

2. ENSAMBLAJE

COLOQUE EL MANGO SERIES FH40150 Y FH40160

NOTA: SE NECESITA UN DESTORNILLADOR PHILLIPS PARA EL ENSAMBLAJE.

2.1 Coloque el mango superior y deslicelo hacia abajo sobre la base de la aspiradora para pisos duros.

2.2 Inserte el tornillo y apriete con el destornillador.

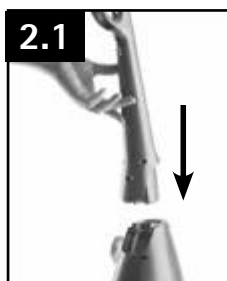

CÓMO PLEGAR EL MANGO SERIE FH40165 & FH40170

2.3 Sólo hay que girar el mango a su posición vertical hasta que se asegure en su lugar antes de comenzar.

2.4 Para almacenar el producto, presione el botón de liberación del mango y dóblelo al mismo tiempo mientras lo hace girar hacia abajo.

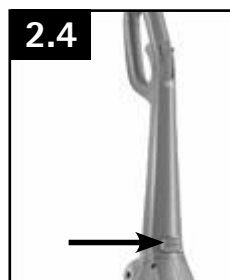
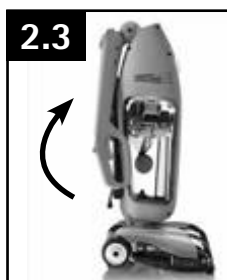

CONEXIÓN DE LA BOQUILLA

2.5 Saque la boquilla del empaque. Alinee los dos ganchos de la boquilla con las dos ranuras en la parte frontal de la base.

2.6 Incline la boquilla hacia el frente hasta que el pestillo (A) se asegure en su lugar.



⚠ PRECAUCIÓN ⚠

El agua goteará de los cepillos y de la parte inferior de la máquina luego de su utilización, lo que podría formar charcos. Para evitar daños a pisos de madera y laminados, y para evitar el posible riesgo de resbalones, después de utilizar el producto: (a) no lo apoye sobre superficies de madera o superficies laminadas y trasládalo a una superficie dura; (b) coloque el producto sobre material absorbente (por ejemplo, una toalla) para absorber el goteo.

6.5 Modo de lavado- Baja los cepillos SpinScrub™ para hacer contacto con el suelo y tallarlo.



6.6 Modo seco-Levanta los cepillos SpinScrub™ y hace que dejen de girar.



6.7 Modo de fregado - (únicamente en modelos de serie FH40170) Baja los cepillos SpinScrub™ para hacer contacto con el piso y detiene la succión para una limpieza más profunda con la solución limpiadora y agua. Cambie al modo seco para recoger el agua sucia que quede.



6.8 Para liberar solución, apriete el disparador (A).

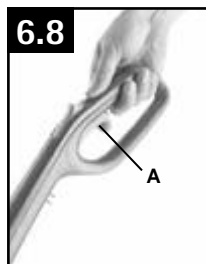

6.9 Mueva la aspiradora lentamente hacia adelante y hacia atrás sobre el área que desea limpiar. Presione el disparador para liberar la cantidad de solución necesaria.

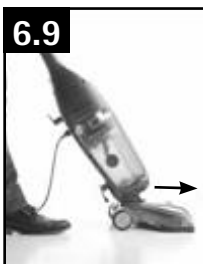

6.10 Asegúrese de que las pasadas se superpongan 1 pulgada para evitar la formación de vetas. La succión de la aspiradora recogerá el agua sucia en toda la limpieza.

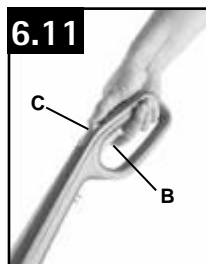

6.11 Para eliminar las manchas difíciles, aplique una mayor cantidad de solución de limpieza apretando el disparador (B) como lo haría normalmente y oprimiendo el disparador Clean Boost™ (C) al mismo tiempo.

Para que el secado de la superficie mejore ampliamente, suelte el disparador. Continúe moviendo la aspiradora sobre el área para recoger la solución sucia.

Cambie al modo seco para recoger el agua sucia que quede.

Para limpiar otra área, repita los pasos 6.8 a 6.11.

NOTA: Al limpiar pisos de madera sellados, asegúrese de que todas las áreas estén completamente secas. Asegúrese de que no quede agua en el suelo.

Vacíe el tanque de agua sucia cuando el sonido del motor se vuelva más agudo y haya una pérdida de succión.

CÓMO RECOGER LOS DERRAMES

Su aspiradora también se puede utilizar para recoger pequeños derrames de líquidos de menos de un litro y medio en el modo en seco, y nunca deben exceder los 0.6 cm de profundidad en los pisos no alfombrados. Suelte el disparador y continúe moviendo la aspiradora sobre el área para recoger el derrame.

⚠ PRECAUCIÓN ⚠

No recoja líquidos inflamables, combustibles ni químicos con la aspiradora.

6. CÓMO LIMPIARLA

SECUENCIA DE LIMPIEZA RECOMENDADA

NOTA: Su aspiradora HOOVER® FloorMate™ para pisos duros puede utilizarse para limpiar pisos de madera sellados con una capa de poliuretano, y se puede limpiar con agua.

⚠ PRECAUCIÓN ⚠

Para prevenir el daño a pisos de madera, siga las recomendaciones de limpieza del fabricante. Si utiliza este aparato en pisos sellados, revise que el acabado de la superficie no se haya desgastado, que la madera esté barnizada y que las uniones no estén separadas. No utilice la aspiradora FloorMate™ para pisos duros para limpiar los pisos sellados de madera si se presenta alguna de estas condiciones.

6.1 aspire el piso para eliminar la suciedad, el cabello y los residuos.



6.2 Llene el tanque de solución de agua con la solución de limpieza Hoover® 2X Multi-Floor Plus y agua (consulte los apartados 3.1-3.7).



• IMPORTANTE •

No utilice concentrados con solventes en su aspiradora. No utilice ningún tipo de cera en su aspiradora.

Séquese las manos y enchufe el cordón en una toma de corriente correctamente conectada a tierra.

6.3 Pise el pedal para liberar el mango y bájelo a la posición de operación.



6.4 Encienda la aspiradora.

⚠ PRECAUCIÓN ⚠

No lave las superficies que tengan tomacorrientes eléctricos de piso.

3. FUNCIONAMIENTO GENERAL

Su aspiradora HOOVER® FloorMate™ para pisos duros está diseñada para utilizarse en superficies de pisos no alfombrados como el vinilo, las baldosas y la madera sellada. No debe utilizarse en moquetas o alfombras.

⚠ PRECAUCIÓN ⚠

Para prevenir el daño a pisos de madera, siga las recomendaciones de limpieza del fabricante. Si utiliza este aparato en pisos sellados, revise que el acabado de la superficie no se haya desgastado, que la madera esté barnizada y que las uniones no estén separadas. No utilice la aspiradora FloorMate™ para pisos duros para limpiar los pisos sellados de madera si se presenta alguna de estas condiciones.

LOS TANQUES (cuando la unidad se encuentra de frente)

Tanque de agua limpia/solución (del lado derecho)

El tanque de solución contiene el detergente y el agua que se dispersarán sobre la superficie que va a limpiarse.

⚠ PRECAUCIÓN ⚠

Para reducir el riesgo de lesiones físicas, desenchufe la máquina antes de limpiarla o de darle mantenimiento. No use el limpiador sin haber colocado el tanque en su lugar.

Cómo llenar

Coloque el mango de la aspiradora en posición vertical y bloqueada.

3.1 Para quitar el tanque, presione el botón de liberación (A) y jale el tanque hacia afuera. Lleve el tanque al fregadero.

3.2 Gire la tapa del tanque hacia la izquierda y levántelo para quitar la tapa (B).

3.3 Llene el tanque hasta la línea de llenado con agua tibia.

• IMPORTANTE •

Revise las partes gastadas o separaciones de las juntas antes de usar, ya que estas condiciones podrían causar que se dañe el piso cuando se utiliza agua para limpiarlo.

3.4 Gire la tapa hacia abajo para que sirva como tapa dosificadora.

3.5 En la FloorMate Serie FH40150, llene la tapa dosificadora hasta la línea una vez (3/4 oz - 22 ml) con la solución limpiadora Hoover® 2x Multi-Floor Plus y vierta el concentrado limpiador en el depósito de solución.

En la FloorMate Deluxe Serie FH40160/FH40165, FH40170 llene la tapa dosificadora hasta la línea dos veces (1.5oz - 44ml) y vierta el concentrado limpiador en el depósito de solución.

3.6 Vuelva a colocar la tapa. Gire la tapa hacia la derecha hasta que encaje en su lugar (C). La tapa debe quedar bloqueada en su lugar para el correcto funcionamiento del aparato y para evitar fugas.

3.7 Incline el tanque hasta que el seguro se trabe en su lugar.

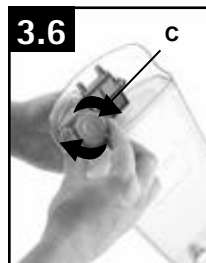
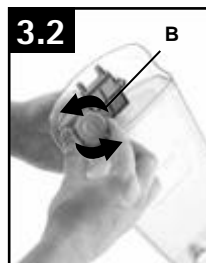
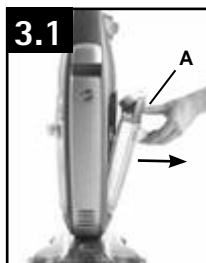

4. CÓMO UTILIZAR

PEDAL PARA SOLTAR EL MANGO

4.1

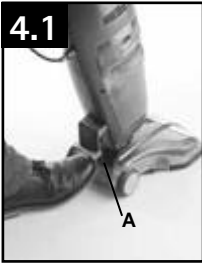

Pise el pedal (A) para bajar el mango a la posición de operación. El mango no se bloquea en una sola posición, sino que “flota” para permitir que la operación sea cómoda.

INTERRUPTOR DE ON/OFF

4.2

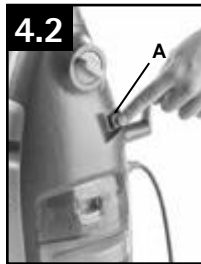

(A) una vez para encender la aspiradora. Presione el interruptor nuevamente para apagar la aspiradora.

TRANSPORTE

4.3



Para mover su aspiradora de una habitación a otra, coloque el mango en posición vertical, incline la aspiradora hacia atrás sobre las ruedas posteriores y empuje hacia adelante.

4.4

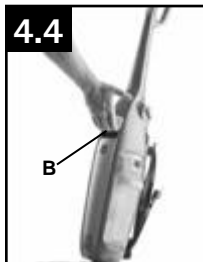

La aspiradora también se puede cargar con el mango de transporte (B), que se encuentra en la parte frontal de la aspiradora.

4.5

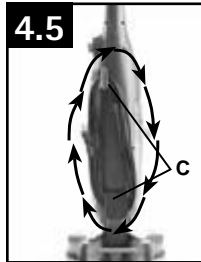

Enrolle el cordón hacia la derecha, alrededor de los dos ganchos para el cordón (C). Para un almacenamiento práctico, conecte el contacto al cordón.

5. CÓMO VACIARLO

Tanque de agua sucia (del lado izquierdo, cuando la unidad se encuentra de frente)

Cuándo vaciarlo

El tanque de agua sucia cuenta con apagado automático de aspiración para evitar que se derrame.

Cuando el apagado se activa, la aspiradora no recoge agua ni residuos, y cambia el sonido del motor. El tanque de agua sucia está lleno y hay que vaciarlo.

Cómo vaciarlo

5.1 Para quitar el tanque, presione el botón de liberación (A) y jale el tanque hacia afuera.

5.2 Desconecte las lengüetas (B y C) en cada lado del tanque de agua sucia para desbloquear la parte superior.

5.3 Jale la tapa del tanque hacia arriba para separarla de la base.

5.4 Vierta el agua sucia en el fregadero.

5.5 Asegúrese de que no haya residuos en el filtro antes de volverlo a ensamblar. Si encuentra residuos, enjuague con agua.

5.6 Cuando haya terminado de vaciar el tanque, simplemente coloque la tapa de nuevo en el tanque y asegúrese de trabar las lengüetas de cada lado en la posición de bloqueo.

5.7 Incline el tanque hasta que el seguro se trabe en su lugar.

⚠ PRECAUCIÓN ⚠

Para reducir el riesgo de lesiones físicas, desenchufe la máquina antes de limpiarla o de darle mantenimiento. No use el limpiador sin haber colocado el tanque en su lugar.

