

Owner's guide
Guide du propriétaire
Guía del usuario

NV351

NV352

NV353



Shark[®]

www.sharkclean.com

IMPORTANT SAFETY INSTRUCTIONS

For Household Use Only

WHEN USING AN ELECTRICAL APPLIANCE, BASIC SAFETY PRECAUTIONS SHOULD ALWAYS BE OBSERVED, INCLUDING THE FOLLOWING:

READ ALL INSTRUCTIONS BEFORE USING YOUR SHARK NAVIGATOR® LIFT-AWAY®.

POLARIZED PLUG:

To reduce the risk of electric shock, this appliance has a polarized plug (one blade is wider than the other). As a safety feature, this plug will fit into a polarized outlet only one way. If the plug does not fit fully into the outlet, reverse the plug. If it still does not fit, contact a qualified electrician. **DO NOT force into outlet or try to modify to fit.**

 **WARNING:** To reduce the risk of electric shock or injury, do not use outdoors or on wet surfaces.

 **WARNING:**
TO REDUCE THE RISK OF FIRE, ELECTRIC SHOCK OR INJURY:

GENERAL ELECTRICAL SAFETY:

1. Unplug from electrical outlet when not in use and before servicing.
2. **DO NOT** use vacuum with a damaged cord or plug. If appliance is not working as it should, has been dropped, damaged, left outdoors, or dropped into water, return it to SharkNinja Operating LLC for examination, repair, or adjustment.
3. **DO NOT** pull or carry vacuum by the cord.
4. **DO NOT** unplug by pulling on cord; to unplug, grasp the plug, not the cord.
5. **DO NOT** handle plug or appliance with wet hands.
6. **DO NOT** run the vacuum over the power cord.
7. **DO NOT** use the cord as a handle.
8. **DO NOT** close a door on the cord.
9. **DO NOT** pull cord around sharp corners. The use of an extension cord is not recommended.
10. **DO NOT** leave appliance when plugged in.
11. Keep cord away from heated surfaces.
12. Turn off all controls before plugging or unplugging vacuum cleaner.
13. Always turn off this appliance before connecting or disconnecting motorized nozzle.
14. Store your appliance with the power cord secured around the two cord holders-as shown in the storage instructions.

HOSE ATTACHMENTS:

1. **DO NOT** use if air flow is restricted; if the air paths, the hose, or the accessories become blocked, turn the vacuum cleaner off. Remove all obstructions before you turn on the unit again.
2. Keep the end of the hose and accessory openings away from face and body.
3. Keep cleaning tools and hose suction openings away from hair, face, fingers, uncovered feet, or loose clothing.
4. Only use manufacturer's recommended attachments.

GENERAL USE:

1. Use only as described in this manual.
2. **DO NOT** put any objects into openings. **DO NOT** use with any opening blocked; keep free of dust, lint, hair, and anything that may reduce air flow.
3. Keep your work area well lit.
4. Keep the vacuum moving over the carpet surface at all times to avoid damaging the carpet fibers.
5. **DO NOT** place vacuum on unstable surfaces such as chairs or tables.
6. **DO NOT** allow the appliance to be used by children. Close supervision is necessary when used near children. This is not a toy.
7. **DO NOT** use vacuum cleaner if it has been dropped, damaged, left outdoors, or submerged in water. Return to SharkNinja Operating LLC for examination, repair, or adjustment.
8. **DO NOT** use without dust cup and/or filters in place.

DUST CUP/FILTERS/ACCESSORIES:

Before turning on the vacuum:

1. Make sure that all filters are thoroughly dry after routine cleaning.

2. Make sure that dust cup and all filters are in place after routine maintenance.
3. Make sure accessories are free of blockages.
4. Only use filters and accessories provided by SharkNinja Operating LLC. [Failure to do so will void the warranty.]

GENERAL CLEANING:

1. **DO NOT** pick up large-sized objects.
2. **DO NOT** pick up hard or sharp objects such as glass, nails, screws or coins that could damage the vacuum cleaner.
3. **DO NOT** pick up smoking or burning objects such as hot coals, cigarette butts, fireplace ash or matches.
4. **DO NOT** use to pick up drywall dust.
5. **DO NOT** pick up flammable or combustible materials such as lighter fluid, gasoline, or kerosene or use vacuum in areas where they may be present.
6. **DO NOT** pick up toxic solutions such as chlorine bleach, ammonia, or drain cleaner.
7. **DO NOT** use in an enclosed space where vapors are present from paint, paint thinner, moth-proofing substances, flammable dust or other explosive or toxic materials.
8. **DO NOT** vacuum up any liquids.
9. **DO NOT** immerse vacuum cleaner in water or other liquids.
10. **DO NOT** use outdoors or on wet surfaces; use only on dry surfaces.
11. Use extra care when cleaning on stairs.

SAVE THESE INSTRUCTIONS

CONSIGNES DE SÉCURITÉ IMPORTANTES

Pour utilisation domestique seulement

DES MESURES DE SÉCURITÉ DE BASE DEVRAIENT TOUJOURS ÊTRE PRISES LORSQUE VOUS UTILISEZ UN APPAREIL ÉLECTRIQUE, INCLUANT LES MESURES SUIVANTES:

LISEZ TOUTES LES INSTRUCTIONS AVANT D'UTILISER VOTRE SHARK NAVIGATOR^{MD} LIFT-AWAY^{MD}.

FICHE POLARISÉE:

Pour réduire le risque de décharges électriques, cet appareil possède une fiche polarisée (une lame est plus large que l'autre). Pour une raison de sécurité, cette fiche ne peut être insérée que d'un seul côté dans une prise de courant polarisée. Si la fiche ne s'insère pas complètement dans la prise de courant, inversez-la. Si cela ne fonctionne toujours pas, contactez un électricien qualifié. **NE PAS forcer pour introduire dans la prise ni tenter de modifier la fiche pour qu'elle s'insère.**

⚠ AVERTISSEMENT: Pour réduire les risques de chocs électriques ou de blessures – ne pas utiliser à l'extérieur ou sur des surfaces mouillées.

⚠ AVERTISSEMENT: POUR RÉDUIRE LE RISQUE D'INCENDIE, DE CHOC ÉLECTRIQUE OU DE BLESSURES:

SÉCURITÉ ÉLECTRIQUE GÉNÉRALE:

1. Débranchez l'aspirateur de la prise de courant lorsqu'il n'est pas utilisé et avant tout entretien.
2. **NE PAS** utiliser l'aspirateur si le cordon ou la fiche d'alimentation électrique est endommagée. Si l'appareil ne fonctionne pas comme il le devrait, a été échappé, endommagé, laissé à l'extérieur ou bien échappé dans l'eau, veuillez le retourner à SharkNinja Operating LLC pour une vérification, pour un ajustement ou pour une réparation.

3. **NE PAS** tirez ou transporter l'aspirateur par le cordon.
4. **NE PAS** le débrancher en tirant sur le cordon électrique; pour le débrancher, agrippez la fiche et non le cordon.
5. **NE PAS** manipuler la fiche d'alimentation électrique ou l'appareil si vos mains sont humides.
6. **NE PAS** passer l'aspirateur par-dessus le cordon électrique.
7. **NE PAS** utiliser le cordon électrique comme une poignée.
8. **NE PAS** fermer de porte sur le cordon électrique.
9. **NE PAS** tirer le cordon électrique autour de coins coupants. L'utilisation d'une rallonge électrique n'est pas recommandée.
10. **NE PAS** laisser l'appareil sans surveillance lorsqu'il est branché.
11. Le cordon doit être tenu loin de toutes surfaces chaudes.
12. Fermez toutes les commandes avant de brancher ou débrancher l'aspirateur.
13. Toujours mettre l'interrupteur de l'appareil à la position ARRÊT avant de brancher ou débrancher la brosse à moteur.
14. Rangez votre appareil avec le cordon électrique enroulé de façon sécuritaire autour des deux supports - tel qu'indiqué dans les directives de rangement.

CONNEXIONS DE TUYAU:

1. **NE PAS** l'utiliser si le débit d'air est restreint. Si les conduits d'air, le tuyau ou les accessoires sont obstrués, éteignez l'aspirateur. Retirez toutes les obstructions avant de redémarrer l'appareil.
2. Tenez l'extrémité du tuyau et les ouvertures des accessoires éloignés de votre visage et votre corps.
3. Tenez les outils de nettoyage et les ouvertures de succion du tuyau éloignés des cheveux, du visage, des doigts, des pieds nus ou des vêtements amples.

- Utiliser seulement les accessoires recommandés par le fabricant.

UTILISATION GÉNÉRALE:

- Utilisez seulement de la façon indiquée dans ce manuel.
- NE PAS** insérer d'objets dans les ouvertures. **NE PAS** utiliser si des ouvertures sont bouchées; assurez-vous qu'il n'y a pas de poussière, charpie, cheveux et toute autre chose pouvant réduire le débit d'air.
- Veillez garder votre zone de travail éclairée.
- L'aspirateur doit toujours être en mouvement sur le tapis afin d'éviter d'endommager les fibres de celui-ci.
- NE PAS** mettre l'aspirateur sur des surfaces instables comme des chaises ou des tables.
- Ne laissez pas l'appareil être utilisé par des enfants. Une surveillance attentive est nécessaire lors de l'utilisation à proximité des enfants. Ceci n'est pas un jouet.
- NE PAS** utiliser l'aspirateur si celui-ci a été échappé, endommagé, laissé à l'extérieur ou s'il est tombé dans l'eau. Retournez-la à SharkNinja Operating LLC pour vérification, réparation ou ajustement.
- NE PAS** utiliser si le récipient à poussière et/ou les filtres ne sont pas en place.

RÉCIPIENT À POUSSIÈRE/FILTRES/ACCESSOIRES:

Avant de mettre en marche l'aspirateur:

- Assurez-vous que tous les filtres soient complètement secs après le nettoyage routinier.
- Après avoir effectué l'inspection de routine, assurez-vous que le récipient à poussière et tous les filtres sont bien en place.
- Assurez-vous que les accessoires sont entièrement dégagés.

- Utilisez seulement les filtres et accessoires fournis par SharkNinja Operating LLC. [À défaut de quoi, la garantie sera nulle.]

NETTOYAGE GÉNÉRAL:

- NE PAS** ramasser de gros objets.
- NE PAS** ramasser d'objets lourds ou pointus comme du verre, des clous, vis ou de la monnaie; cela pourrait endommager l'aspirateur.
- NE PAS** ramasser d'objets chauds, fumants ou brûlants comme des cendres chaudes, bouts de cigarettes ou allumettes.
- N'UTILISEZ PAS** l'aspirateur pour ramasser de la poussière de cloison sèche.
- NE PAS** ramasser de matériaux inflammables ou combustibles comme du liquide d'allumage, de l'essence, du kérosène ni utiliser l'aspirateur en présence de tels matériaux.
- NE PAS** aspirer de solutions toxiques comme de l'eau de javel, ammoniac ou nettoyeur de tuyaux d'écoulement.
- NE PAS** utiliser dans des endroits clos où se trouvent des vapeurs de peinture, diluants à peinture, substances antimites, poussières inflammables ou près de tout autre matériel explosif ou toxique.
- NE PAS** ramasser de liquide.
- NE PAS** immerger l'aspirateur dans l'eau ou tout autre liquide.
- NE PAS** utiliser à l'extérieur ou sur des surfaces humides, utilisez uniquement sur des surfaces sèches.
- Soyez extrêmement prudent lorsque vous nettoyez les escaliers.

CONSERVEZ CES DIRECTIVES

INSTRUCCIONES IMPORTANTES DE SEGURIDAD

Para uso doméstico solamente

AL USAR APARATOS ELÉCTRICOS, SIEMPRE DEBE SEGUIR PRECAUCIONES BÁSICAS DE SEGURIDAD, INCLUYENDO LAS SIGUIENTES:

LEA TODAS LAS INSTRUCCIONES ANTES DE USAR SU SHARK NAVIGATOR® LIFT-AWAY®.

ENCHUFE POLARIZADO:

Para reducir el riesgo de una descarga eléctrica, este artefacto posee un enchufe polarizado (una pata es más ancha que la otra). Como medida de seguridad, este cable entrará únicamente en un tomacorriente polarizado. De no ser así, inviértalo. Si aún no entra, llame a un electricista calificado. **NO lo fuerce dentro del tomacorriente ni trate de modificarlo para que calce.**

⚠ ADVERTENCIA: Para reducir el riesgo de descargas eléctricas o heridas, no la utilice al exterior o sobre superficies mojadas.

⚠ ADVERTENCIA: PARA REDUCIR EL RIESGO DE INCENDIO, DESCARGA ELÉCTRICA O DAÑOS PERSONALES:

SEGURIDAD ELÉCTRICA GENERAL:

1. Desenchúfela del tomacorriente cuando no la utilice y antes de limpiarla.
2. **NO** use la aspiradora si el cable o el enchufe están dañados. Si el artefacto no funciona como debe, ha sufrido caídas, daños, se ha dejado en el exterior o caído en el agua, retórnelo a SharkNinja Operating LLC para que sea examinado, reparado o ajustado.
3. **NO** jale o transporte la aspiradora por el cable.
4. **NO** la desenchufe tirando del cable; para desenchufarla, sostenga el enchufe, no el cable.
5. **NO** toque el enchufe o el artefacto con las manos húmedas.
6. **NO** pase la aspiradora sobre el cable de alimentación.
7. **NO** use el cable como una manija.
8. **NO** apriete el cable al cerrar una puerta.
9. **NO** jale del cable alrededor de bordes afilados. No se recomienda el uso de un cable de extensión.
10. **NO** deje el artefacto desatendido cuando esté enchufado.
11. Mantenga el cable alejado de superficies calientes.
12. Apague todos los controles antes de enchufar o desenchufar la aspiradora.
13. Apague siempre este artefacto antes de conectar o desconectar el cabezal motorizado.
14. Guarde su artefacto con el cable de alimentación enrollado en los dos soportes como se muestra en las instrucciones de almacenamiento.



ACCESORIOS PARA LA MANGUERA:

1. **NO** los use si el flujo de aire está restringido; si las aberturas de circulación de aire, la manguera o los accesorios se tapan, apague la aspiradora. Saque todas las obstrucciones antes de volver a encender la unidad.
2. Mantenga el extremo de la manguera y las aberturas de los accesorios alejados de la cara y del cuerpo.
3. Mantenga las herramientas de limpieza y las aberturas de succión de la manguera alejados del cabello, la cara, los dedos, los pies o ropa suelta.
4. Use únicamente los accesorios recomendados por el abricante.

USO GENERAL:

1. Utilícela solamente como se indica en este manual.
2. **NO** introduzca ningún objeto en las ranuras. **NO** la use con ninguna abertura tapada; manténgalas libres de polvo, pelusa, pelos y cualquier otra cosa que pudiera reducir el flujo de aire.
3. Mantenga el área de trabajo bien iluminada.
4. Mantenga la aspiradora en movimiento sobre la superficie de la alfombra todo el tiempo para evitar dañar las fibras de la alfombra.
5. **NO** coloque la aspiradora sobre superficies inestables como sillas o mesas.
6. **NO** permita que los niños pequeños usen la aspiradora o que se utilice como un juguete. Debe tener mucho cuidado al ser utilizada por o cerca de niños.
7. **NO** utilice la aspiradora si se ha caído, dañado, dejado en el exterior o sumergido en agua. Retórnala a SharkNinja Operating LLC para que sea examinada, reparada o ajustada.
8. **NO** la utilice sin el recipiente de la tierra y/o los filtros instalados en su lugar.

RECIPIENTE PARA LA TIERRA/FILTROS/ACCESORIOS:

Antes de encender la aspiradora:

1. Verifique que todos los filtros estén completamente secos luego de limpiarlos.
2. Verifique que el recipiente para la tierra y todos los filtros estén en su lugar luego de realizar el mantenimiento de rutina.
3. Verifique que los accesorios no estén tapados.
4. Use únicamente filtros y accesorios proporcionados por SharkNinja Operating LLC. [El no hacerlo invalidará la garantía.]

LIMPIEZA GENERAL:

1. **NO** aspire objetos muy grandes.
2. **NO** aspire objetos duros o filosos como vidrios, clavos, tornillos, monedas, los que podrían dañar la aspiradora.
3. **NO** aspire objetos con fuego o humeantes tales como carbón caliente, colillas de cigarrillos, ceniza de hogar a leña o fósforos.
4. **NO** aspire polvo de paneles de yeso.
5. **NO** aspire materiales inflamables o combustibles como líquido para encendedor o kerosene, ni use la aspiradora en áreas en las cuales puedan estar presentes.
6. **NO** la use para aspirar soluciones tóxicas tales como lavandina, amoníaco o destapa cañerías.
7. **NO** la use en lugares cerrados y con vapores de pintura, diluyente de pintura, sustancias antipolilla, polvo inflamable u otros materiales explosivos o tóxicos.
8. **NO** aspire ningún líquido.
9. **NO** sumerja la aspiradora en agua o ningún otro líquido.
10. **NO** la use en el exterior o en superficies mojadas; úsela únicamente en superficies secas.
11. Tenga especial cuidado al limpiar escaleras.

CONSERVE ESTAS INSTRUCCIONES

Contents

Thank you for
purchasing
the **Shark**
Navigator®
Lift-Away®.

Getting Started	10
Mode 1: Upright Vac	12
Mode 2: Detachable Canister	14
Above-Floor Cleaning	13
With Floor Nozzle	13
Storing	16
Maintenance	16
Emptying the Dust Cup	17
Cleaning the Pre-Motor Filters	17
Cleaning the Post-Motor HEPA Filter	18
Cleaning the Motorized Floor Brush	18
Cleaning the Pet Power Brush	18
Checking for Blockages	19
Ordering Parts	20
Troubleshooting Guide	21
Warranty	46

This manual covers model numbers:

NV351
NV352
NV353

TECHNICAL SPECIFICATIONS

Voltage: 120V., 60Hz
Watts: 1200W
Amps: 10A

Ce manuel couvre les numéro de modèles:

NV351
NV352
NV353

SPÉCIFICATIONS TECHNIQUES

Voltage: 120V., 60Hz.
Watts: 1200 watts
Ampères: 10 ampères

Este manual cubre el modelos:

NV351
NV352
NV353

ESPECIFICACIONES TÉCNICAS

Voltage: 120V., 60Hz
Vatio: 1200W
Amperio: 10A



Merci d'avoir
fait l'achat de
l'aspirateur
Shark
Navigator^{MD}
Lift-Away^{MD}.

Table des matières

La mise en marche	22
Mode 1: Aspirateur vertical	24
Mode 2: Chariot amovible	26
Nettoyage sur surface élevée	27
Avec embout de plancher	27
Entreposage	28
Entretien	28
Vider le récipient à poussière	29
Nettoyage des filtres pré-moteur	29
Nettoyage du filtre post-moteur HEPA	30
Nettoyage de la brosse motorisée pour plancher	30
Nettoyage de la brosse motorisée pour poils d'animaux	30
Rechercher les obstructions	31
Pièces de remplacement	32
Guide de dépannage	33
Garantie	47

Índice

Gracias
por haber
comprado
la **Shark**
Navigator[®]
Lift-Away[®].

Procedimientos iniciales	34
Modo 1: Aspiradora vertical	36
Modo 2: Aspiradora compacta	38
Limpieza por encima del piso	39
Con boquillas para el piso	39
Almacenamiento	40
Mantenimiento	40
Vaciado del recipiente de la tierra	41
Limpieza de los filtros del motor	41
Limpieza del filtro hepa de salida	42
Limpieza del cepillo eléctrico	42
Limpieza cepillo giratorio para pelo de mascotas	42
Verificación de obstrucciones	43
Ordenando partes	44
Guía de diagnóstico de problemas	45
Garantía	48

Getting Started

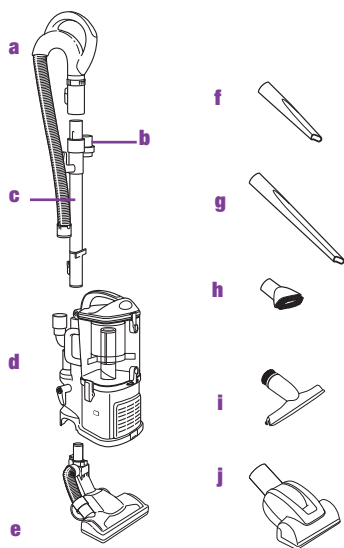

FIRST THING'S FIRST, YOU NEED TO KNOW WHAT'S IN THE BOX YOU JUST OPENED:

- a** Handle with Stretch Hose
- b** Accessory Holder
- c** Extension Wand
- d** Detachable Canister
- e** Motorized Floor Brush Nozzle
- f** Crevice Tool
- g** 24" Crevice Tool (NV352 only)
- h** Dusting Brush
- i** Pet Upholstery Tool (NV351 & NV352 only)
- j** Pet Power Brush (NV353 only)

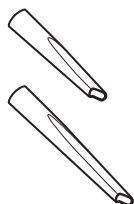

Fig. 1



Fig. 2



Fig. 3



Fig. 4



Fig. 5

ACCESSORIES:

CREVICE TOOL

Reach deep into narrow spaces and clean between cushions, under radiators and baseboards and in hard to reach crevices and corners. **(Fig. 1)**

DUSTING BRUSH

Dust shelves, lamp shades, window blinds, books, furniture and other upholstered household items. **(Fig. 2)**

ACCESSORY HOLDER

Designed to hold the crevice tool and dusting brush. For quick access to tools when vacuuming and cleaning around the house. **(Fig. 3)**

PET UPHOLSTERY TOOL (NV351 & NV352 only)

Removes pet hair and dust from curtains and delicate fabrics. **(Fig. 4)**

PET POWER BRUSH (NV353 only)

This unique tool was engineered for fast and easy removal of pet hair and ground in dirt from carpeted stairs and upholstery. **(Fig. 5)**

Your new *Shark Navigator® Lift-Away®* vacuum cleaner can easily be configured into different cleaning modes to meet all your cleaning needs: upright vacuum and detachable canister - both with constant suction power.

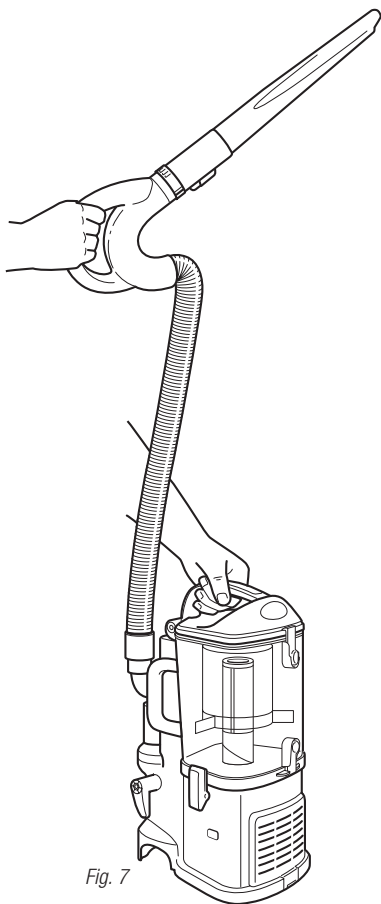
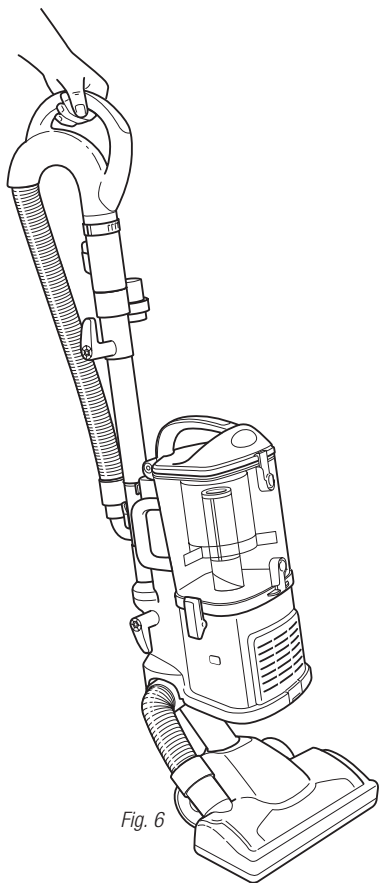

MODES:

1 UPRIGHT VAC

Upright vacuuming - floors and carpets. **(Fig. 6)**

2 DETACHABLE CANISTER

Take the detachable canister with you around the house to clean all kinds of hard to reach places. **(Fig. 7)**

Mode 1: Upright Vac

⚠ WARNING: To reduce the risk of electric shock, unplug the unit before assembling, adding or removing attachments or converting modes.

⚠ WARNING: The On/Off switch is on the top of the detachable canister. Always ensure the power is OFF ("0" position) before plugging and unplugging.

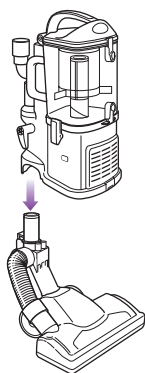

Fig. 8

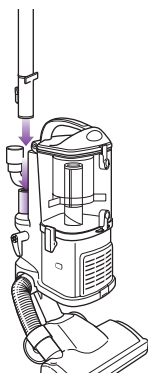

Fig. 9

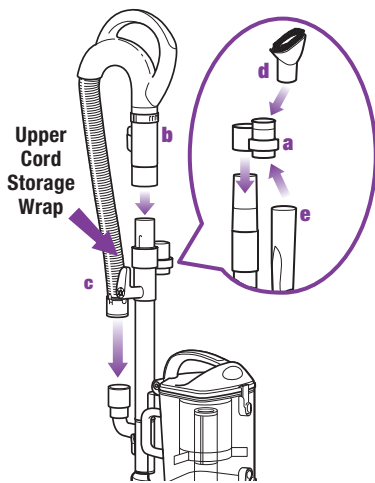

Fig. 10

TO ASSEMBLE:

- 1 Place the floor nozzle on a level surface.
- 2 Align the tube of the floor nozzle with the tube on the detachable canister and lower until you hear the two pieces click into place. (Fig. 8)

When attaching the motorized floor brush, ensure that the latching mechanism is fully locked in place to ensure electrical connection has been made.

- 3 Attach the end of the extension wand to the tube on the back of the detachable canister until it clicks into place. (Fig. 9)

- 4 Slide the accessory holder (a) positioned opposite the upper cord wrap, over the extension wand. Align the tab with the groove and push down. (Fig. 10)
- 5 Push the handle (b) onto the top of the extension wand until you hear it click into place. (Fig. 10)
- 6 Insert the end of the stretch hose (c) into the connector on the back of the detachable canister. (Fig. 10)
- 7 Store the dusting brush (d) and the crevice tool (e) on the mounts of the accessory holder. (Fig. 10)

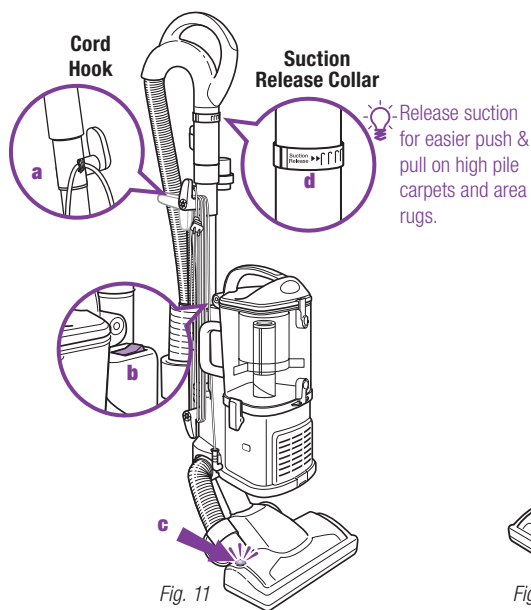

💡 Release suction for easier push & pull on high pile carpets and area rugs.

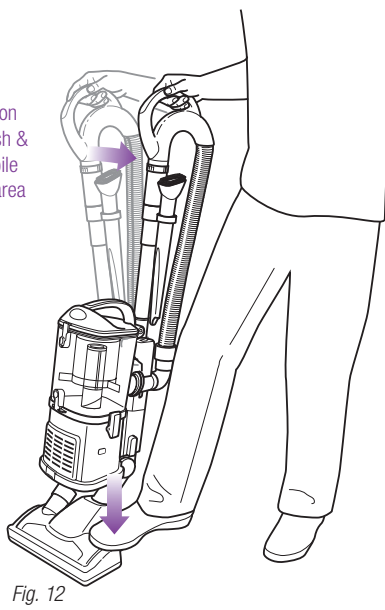

TO USE:

- 1 Rotate the cord release to quickly release the power cord.
- 2 Secure the power cord in the cord hook (a). (Fig. 11)

|| = Brush Roll ON

| = Bare Floor

○ = OFF



- 3 Press the On/Off switch (b) to the "I" position to vacuum bare floors (straight suction only) or to the "II" position to engage the motorized floor brush (for vacuuming carpets and rugs). (Fig. 11)

! IMPORTANT: The motorized brush indicator light (c) will illuminate green when motorized floor brush is on, or red if there is a blockage or jam. (Fig. 11) This feature is designed to protect your Lifetime Belt that powers your motorized floor brush. See Checking for Blockages on page 19.

- 4 Gently press the floor nozzle down with your foot while you grasp the handle and tilt it back towards you. (Fig. 12)

NOTE: The rotating brush on the motorized floor brush will not spin unless the nozzle is flat against the floor and the handle is tilted back.

- 5 Due to the huge suction power of this vacuum, it may become necessary at times to adjust the suction release (d) on the handle. (Fig. 11) If the vacuum seems difficult to push or pull or if it is lifting up area rugs, adjust the suction release by rotating the collar 90° counterclockwise to open the valve. Rotate the collar clockwise to close the valve when you need high suction and for vacuuming floors.
- 6 Empty dust cup after vacuuming and periodically during use when it appears full. (See "Maintenance" section for instructions.)
- 7 When you are finished vacuuming, turn the vacuum off.

Mode 2: Detachable Canister

 You can carry your vacuum cleaner in both modes by the carry handle located on top of the dust cup.

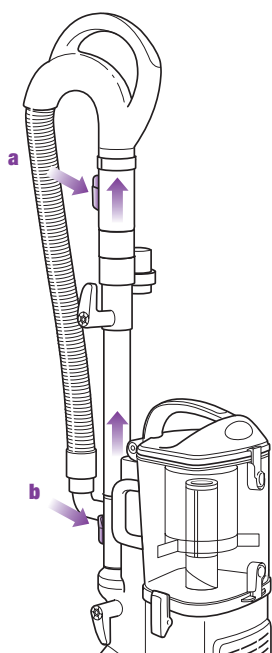

Fig. 13

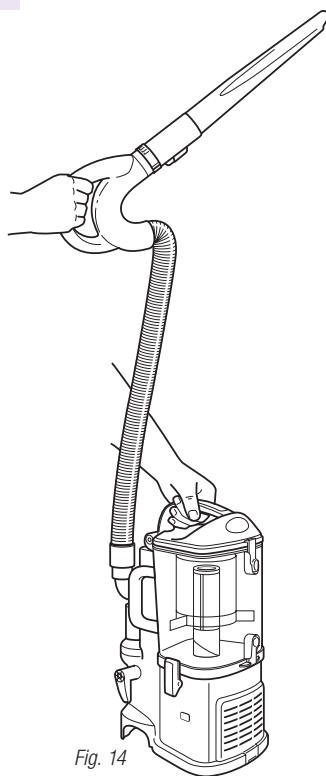
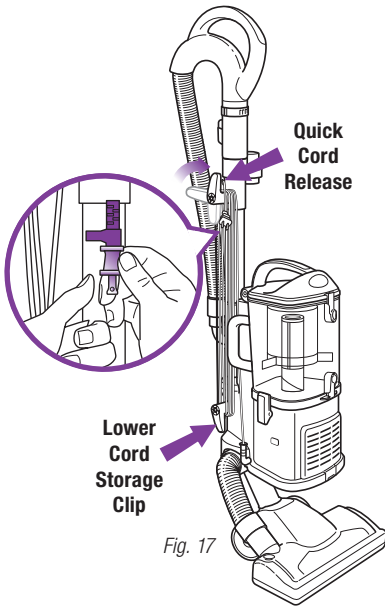

Fig. 14

LIFT AWAY DETACHABLE CANISTER FOR PORTABLE CLEANING

- 1 Separate the detachable canister from the floor nozzle.
- 2 Press the handle release button (a) and pull the handle up or press the extension wand release button (b) and pull the extension wand up. (Fig. 13)
- 3 Attach desired accessory onto the end of either the extension wand or the handle.
- 4 Press the On/Off switch to the "I" position to turn the vacuum on for above-floor cleaning and hold the handle in one hand while you carry the detachable canister around the house with the other hand. (Fig. 14)

Storing



STORE YOUR VACUUM SAFELY

- 1 Convert your vacuum back to upright vac mode.
- 2 Rotate the upper quick cord release to its upright position and coil the power cord loosely around the two clips. Clip the plug onto the cord to secure. (Fig. 17)
- 3 Store the dusting brush and the crevice tool on the mounts on the accessory holder.
- 4 Store your vacuum cleaner safely in a cool dry area where it will not be a hazard, will not get damaged and will not cause damage to anyone or anything.

NOTE: Empty dust cup after cleaning and prior to storing. (See "Maintenance" section for instructions.)

Maintenance

- ⚠ To reduce the risk of electric shock, unplug the unit before performing any cleaning, maintenance, or troubleshooting checks.
- ⚠ Reassemble all parts securely before operating vacuum.
- ⚠ **DO NOT** operate the vacuum without the pre-motor filters and dust cup in place.
- ⚠ **DO NOT** operate the vacuum with WET filters.
- ⚠ **IMPORTANT:** Make sure all filters are completely dry before inserting back into vacuum.
- ⚠ **WARNING:** Never insert sharp objects into any opening to clear an obstruction.
- ⚠ **IMPORTANT:** Damages caused while clearing or attempting to clear blockages are not covered under your product's limited warranty.

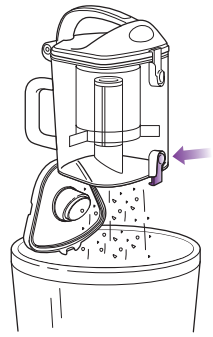
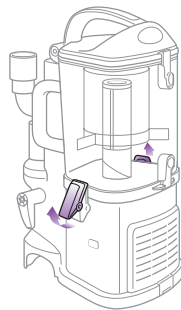

COMPONENT	MAINTENANCE SCHEDULE
1 Dust Cup	Empty each time you vacuum.
2 Pre-Motor Foam Filter	Rinse and air dry every 3 months under normal use.
3 Pre-Motor Felt Filter	Rinse and air dry every 3 months under normal use.
4 Post-Motor HEPA Filter	Clean once every 2 years or as needed.

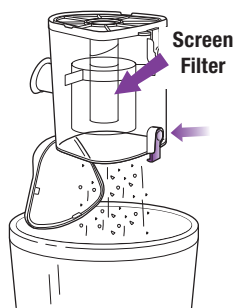

Fig. 20

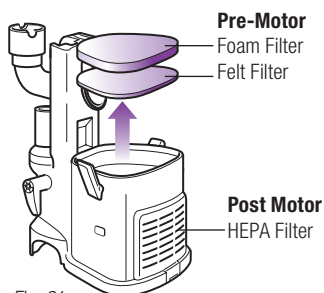

Fig. 21

EMPTYING THE DUST CUP

The dust cup needs to be emptied each time you vacuum and periodically during cleaning, when the dust cup appears full.

- Undo the latches on the sides of the dust cup by lifting them up and outwards to remove the dust cup from the motor base. **(Fig. 18)**
- Hold the dust cup over a trash receptacle and press the bottom door release button. **(Fig. 19)** Tap gently to empty contents. Press the door shut again until it clicks.
- If needed, turn the dust cup upside down over the trash receptacle and press the top door release button. **(Fig. 20)** Tap gently to remove contents.
- !** Debris may get stuck to the screen filter inside the dust cup. Use a dry cloth or paper towel to remove debris. Press the door shut again until it clicks.
- Replace the dust cup on top of the motor base. Hook the two latches onto the tabs on the sides of the dust cup and push down to lock.

CLEANING THE PRE-MOTOR FILTERS

- Remove the dust cup.
- Pull the 2 filters out from the top of the motor base. **(Fig. 21)**
- Rinse the filters thoroughly in lukewarm water until the water runs clear.
- !** **DO NOT** put the filter in the washing machine or dishwasher.
NOTE: The material in the filter will discolor over time. This is **NORMAL** and will not affect the performance of the filter.
- Squeeze out excess water and let air-dry for at least 24 hours before replacing. Do not use a hair dryer or other heating methods to dry.
- Place the felt filter in first, then the foam filter.
- Replace the dust cup.

Maintenance - cont'd

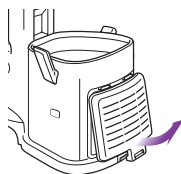

Fig. 22

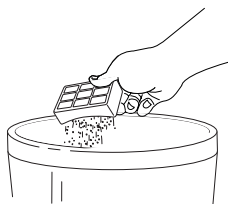

Fig. 23

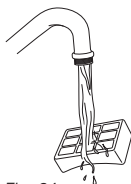

Fig. 24

CLEANING THE POST-MOTOR HEPA FILTER

- 1 Remove the filter cover from the front of the vacuum by pulling up on the tab and pulling the cover away from the vacuum. (Fig. 22)
- 2 Take out the HEPA filter by pulling it straight out.
- 3 Turn the filter over so that the dirty side is on the bottom and vigorously tap it clean against a garbage can to remove any dust. (Fig. 23)
- 4 Wash the filter under the tap using lukewarm water with the dirty side face down until the water runs clear. (Fig. 24)

! DO NOT put the filter in the washing machine or dishwasher.

NOTE: The material in the filter will discolor over time. This is NORMAL and will not affect the performance of the filter.

- 5 Allow the filter to air dry for 24 hours. Do not use a hair dryer or other heating methods to dry.
- 6 Once the HEPA filter is dry, replace it back into the vacuum.
- 7 Replace the cover by inserting the two tabs into the holes at the top and then swinging the cover down until it clicks into place.

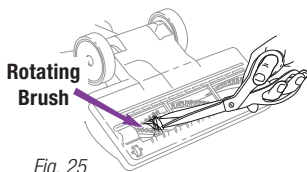

Fig. 25

CLEANING THE MOTORIZED FLOOR BRUSH

When your motorized floor brush needs cleaning or locks onto an object, it automatically shuts down to prevent damage to your lifetime belt. The indicator light will illuminate red warning you to turn off the vacuum and clear blockage immediately. The light will reset itself once blockage has been cleared and power has been cycled on/off or vacuum has been locked in the upright position.

- 1 Detach the motorized floor brush from the detachable canister.
- 2 Inspect the opening underneath and the rotating brush. If a build-up of debris is present, remove it. Carefully cut anything wound around the rotating brush with scissors. Avoid damaging or cutting the bristles. (Fig. 25)

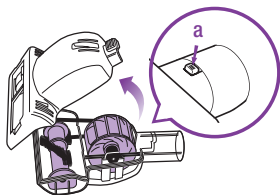

Fig. 26

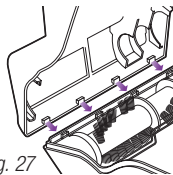

Fig. 27

CLEANING THE PET POWER BRUSH

- 1 Slide the locking latch (a) forward and tilt the bottom cover upward to remove. (Fig. 26)
- 2 Carefully remove any blockage or debris and cut away any build-up of hair or string wrapped around the rotating bristle brush with scissors.
- 3 To reassemble, insert the tabs on the front edge of the bottom cover into the matching holes in the top half and tilt it back down until it clicks into place. (Fig. 27)



Make sure you are working in a well lit area and use a flashlight to help search for blockages.

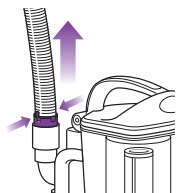

Fig. 28

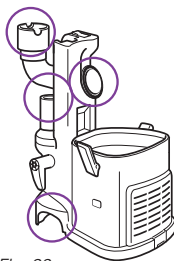

Fig. 29

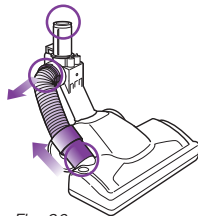

Fig. 30

CHECKING FOR BLOCKAGES

Blockages may cause your vacuum to overheat and shut down. To prevent this from happening, check potential blockage areas after heavy use or if you detect a loss of suction or poor cleaning performance.

1 Dust Cup

Dust cup may be full. Empty dust cup.

2 Pre-Motor & Post-Motor Filters

Pre-motor filters require washing every 3 months for optimum performance. The post-motor HEPA filter needs to be washed every 2 years.

Ensure that all the filters are clean.

3 Accessories

- Check intake openings:
 - Extension Wand
 - Dusting Brush
 - Crevice Tool
 - Pet Upholstery Too
 - Pet Power Brush†

4 Hose and Connections to Vacuum

- Detach the stretch hose from the back of the detachable canister by squeezing the tabs together and pulling up. **(Fig. 28)** Straighten out the hose and look inside for blockages.
- Remove the dust cup and extension wand and separate the detachable canister from the motorized floor brush. Look in all 4 openings for any blockages. **(Fig. 29)**

5 Motorized Floor Brush

- Detach the hose on the motorized floor brush at the top by squeezing the tabs together and pulling out, and at the bottom by pulling out the connector. Inspect inside the 3 holes. **(Fig. 30)**

Ordering Parts

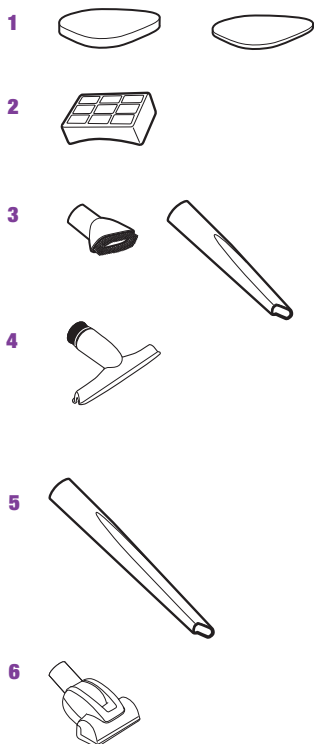

PART		PART NO.
1	Pre-Motor Filter Set	XFF350
2	HEPA Filter	XHF350
3	Dusting Brush & Crevice Tool	112FFJ
4	Pet Upholstery Tool (NV351 & NV352)	261FFJ46
5	24" Crevice Tool (NV352)	1124-FC
6	Pet Power Brush (NV353)	119FFJ

To order additional parts or accessories go to www.sharkclean.com or call 1-800-798-7398.

PROBLEM	POSSIBLE REASONS & SOLUTIONS
<p>Vacuum is not picking up dirt.</p>	<p>Check filters to see if they need cleaning. Follow instructions for rinsing and drying the filters before re-inserting back into the vacuum. (See "Maintenance" sections for instructions.)</p> <p>Dust cup may be full; empty dust cup.</p> <p>Check hose and hose connections for blockages; clear blockages if required.</p> <p>If dust cup is empty, and attachment inlets are clear, check for other blockages. (See "Checking for Blockages" for instructions.)</p>
<p>Vacuum lifts scatter rugs (lightweight, movable rugs).</p>	<p>Suction is powerful. Take care when vacuuming scatter-type rugs or rugs with delicately sewn edges. Open the suction release on the handle to decrease suction power.</p> <p>Move the On/Off switch to "I - Suction Only" position to disengage the brush roll</p>
<p>Airflow is restricted. No suction or light suction.</p>	<p>Check filters to see if they need cleaning. Follow instructions for rinsing and drying the filters before re-inserting back into the vacuum.</p> <p>Dust cup may be full; empty dust cup.</p> <p>Check hose, hose connections, nozzles and accessories for blockages; clear blockages if required.</p> <p>Close the suction release on the handle to increase suction power.</p> <p>If dust cup is empty, and attachment inlets are clear, check for other blockages.</p>
<p>Brush roll does not spin</p>	<p>Immediately turn off and unplug vacuum, disconnect the nozzle and remove blockage before reconnecting and turning vacuum back on.</p> <p>Pull the handle toward you and release the floor nozzle to disengage the auto-off feature.</p> <p>Move the On/Off switch to the "II - Brush Roll On" position.</p>
<p>Vacuum turns off on its own.</p>	<p>This vacuum cleaner is equipped with a motor protective thermostat. If for some reason your vacuum overheats, the thermostat will automatically turn the unit off. Should this occur, perform the following steps to restart the motor thermostat:</p> <ol style="list-style-type: none"> 1. Move the On/Off switch to the "O" (Off) position. 2. Unplug the vacuum. 3. Empty the dust cup and clean filters. 4. Check for blockages in hose, accessories and inlet openings. 5. Allow the unit to cool for a minimum of 45 minutes. 6. Plug in the vacuum. 7. Turn the On/Off switch to the "I" (On) position to restart the vacuum. <p>Note: If vacuum still does not start, contact Customer Service at: 1-800-798-7398.</p>

To purchase replacement parts, please visit our website: www.sharkclean.com or contact customer service: 1-800-798-7398.

La mise en marche

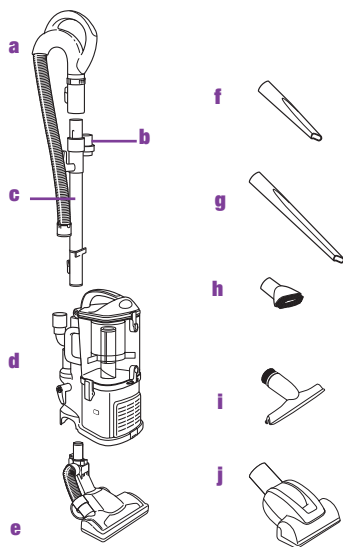

PRIORITÉ AUX PRIORITÉS, VOUS DEVEZ SAVOIR CE QUE CONTIENT LA BOÎTE QUE VOUS VENEZ TOUT JUSTE D'OUVRIR:

- a** Poignée avec tuyau extensible
- b** Support pour accessoires
- c** Tube de rallonge
- d** Chariot amovible
- e** Embout de brosse à planchers motorisée
- f** Suceur plat
- g** 24" Suceur plat (NV352 seulement)
- h** Brosse à épousseter
- i** Accessoire pour mobilier rembourré et poils d'animaux (NV351 & NV352 seulement)
- j** Brosse motorisée pour poils d'animaux (NV353 seulement)

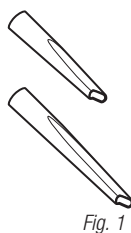

Fig. 1



Fig. 2



Fig. 3



Fig. 4



Fig. 5

ACCESSOIRES:

ACCESSOIRE POUR FENTES

Nettoyez en profondeur les endroits étroits et entre les coussins, sous les radiateurs et les plinthes ainsi que dans les fentes et les coins difficiles à atteindre. (Fig. 1)

BROSSE À ÉPOUSSETER

Époussetez les étagères, abat-jours, stores, livres, le mobilier et tout autre article capitonné. (Fig. 2)

SUPPORT POUR ACCESSOIRES

Conçu pour maintenir le suceur plat et la brosse à poussière. Pour un accès rapide aux outils lorsque vous passez l'aspirateur et que vous nettoyez autour de la maison. (Fig. 3)

ACCESSOIRE POUR MOBILIER REMBOURRÉ ET POILS D'ANIMAUX (NV351 & NV352 seulement)

Pour déloger les poils d'animaux et la poussière des rideaux, ainsi que du mobilier et des tissus délicats. (Fig. 4)

BROSSE MOTORISÉE POUR POILS D'ANIMAUX (NV353 seulement)

Cet accessoire unique est conçu pour l'élimination rapide et facile des poils d'animaux de compagnie et des saletés incrustées dans les tapis et le mobilier rembourré. (Fig. 5)

Votre nouvel aspirateur Shark^{MD} Navigator Lift-Away peut être aisément configuré pour différents modes pour tous les types de nettoyage: aspirateur vertical et chariot amovible – offrant tous les deux une puissance d'aspiration constante.

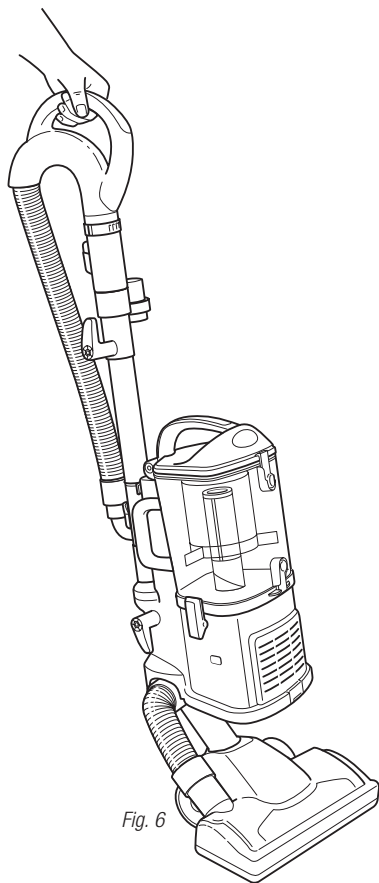

Fig. 6

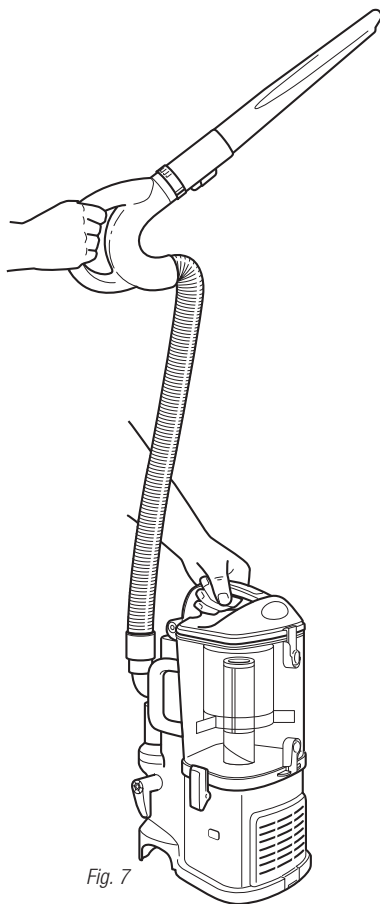

Fig. 7

MODES:

1 ASPIRATEUR VERTICAL

Aspiration verticale – planchers et tapis. (Fig. 6)

2 CHARIOT AMOVBILE

Emmenez le chariot amovible avec vous dans toute la maison pour nettoyer tous les endroits difficiles à atteindre. (Fig. 7)

Mode 1: Aspirateur vertical

⚠ Pour réduire le risque de chocs électriques, débranchez l'aspirateur avant d'assembler, installer, retirer des accessoires ou de changer de mode.

⚠ **AVERTISSEMENT:** L'interrupteur "marche/arrêt" se trouve sur le dessus du chariot amovible. Assurez-vous toujours que l'alimentation est arrêtée (position "0") avant de brancher et de débrancher l'appareil.

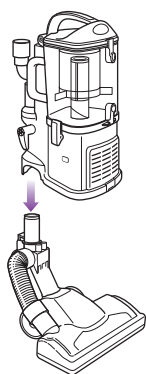

Fig. 8

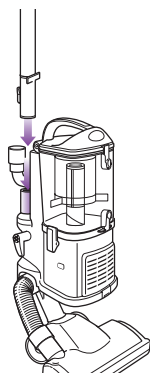

Fig. 9

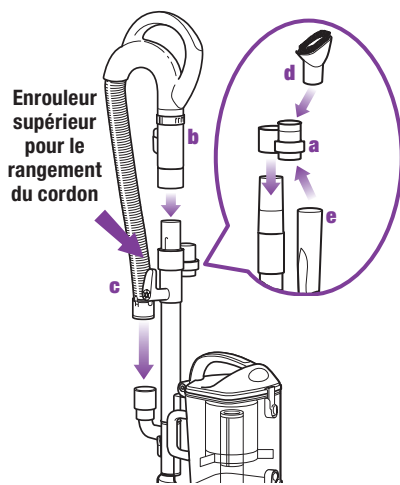

Fig. 10

POUR ASSEMBLER:

- 1 Installez l'embout de plancher sur une surface nivelée.
- 2 Alignez le tuyau de l'embout de plancher au tuyau du chariot amovible et abaissez jusqu'à ce que vous entendiez un déclic indiquant que les deux pièces sont en place. (Fig. 8)

Au moment d'installer la brosse motorisée, assurez-vous que le mécanisme du loquet est entièrement verrouillé en place, de manière à assurer qu'une connexion électrique a bien été faite.

- 3 Installez l'extrémité du tube de rallonge au tube se trouvant à l'arrière du chariot amovible jusqu'à ce qu'un déclic indique qu'il est en place. (Fig. 9)

- 4 Faites glisser le support d'accessoire (a) en position opposée à l'enrouleur du cordon supérieur, par-dessus le tube de rallonge. Alignez la languette avec la rainure et poussez vers le bas. (Fig. 10)
- 5 Poussez la poignée (b) sur le dessus du tube de rallonge jusqu'à ce qu'un déclic indique qu'elle est en place. (Fig. 10)
- 6 Insérez l'extrémité du tuyau extensible (c) dans le connecteur situé à l'arrière du chariot amovible. (Fig. 10)
- 7 Rangez la brosse à épousseter (d) et le suceur (e) sur les montures sur le support d'accessoires. (Fig. 10)

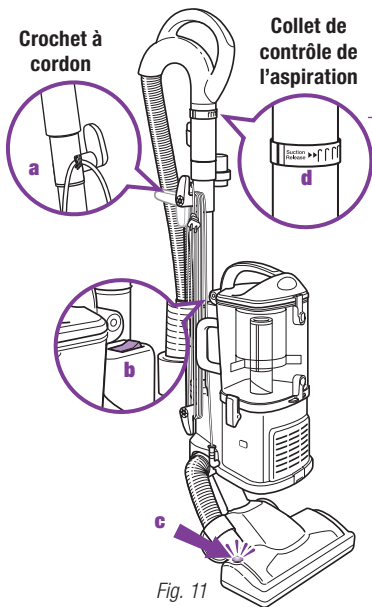

💡 Réduisez la succion pour faciliter le mouvement de va et vient sur les différents types de tapis

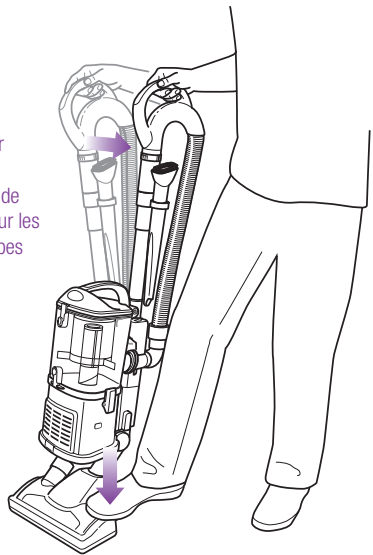

POUR L'UTILISER:

- 1 Faites tourner le dispositif de dégagement pour libérer rapidement le cordon électrique.
- 2 Fixez le cordon à son crochet (a). (Fig. 11)

|| = Rouleau de la
brosse en MARCHE

| = Planchers

○ = ARRÊT



- 3 Mettez l'interrupteur marche/arrêt (b) en position "I" pour passer l'aspirateur sur les planchers (aspiration directe seulement) ou en position "II" pour mettre ne marche la brosse motorisée (pour les tapis et les carpettes). (Fig. 10)

⚠ IMPORTANT: La lampe témoin de la brosse motorisée (c) s'allumera en vert lorsque la brosse motorisée est en marche ou en rouge s'il y a un blocage. (Fig. 10) Cette caractéristique est conçue pour protéger la courroie à vie qui fait fonctionner votre brosse motorisée. Se référer à Rechercher les obstructions, à la page 31.

- 4 Tenez doucement l'embout à plancher contre le sol avec votre pied pendant que vous saisissez la poignée et l'inclinez vers vous. (Fig. 12)

REMARQUE: La brosse rotative de la brosse motorisée pour plancher ne tournera pas tant que l'embout ne reposera pas à plat contre le sol et la poignée inclinée vers l'arrière.

- 5 **À cause de l'énorme force de succion de cet aspirateur, il peut être nécessaire de temps à autre d'ajuster le contrôle de l'aspiration (d) sur la poignée. (Fig. 11) Si l'aspirateur semble difficile à pousser ou à tirer ou s'il soulève les carpettes, ajustez le contrôle de l'aspiration en faisant tourner le collet de 90° dans le sens opposé à celui des aiguilles d'une montre, pour ouvrir la soupape. Faites tourner le collet dans le sens des aiguilles d'une montre pour fermer la soupape si vous avez besoin d'une succion plus forte, ou pour balayer les planchers.**
- 6 Videz le récipient à poussière après avoir passé l'aspirateur et souvent pendant l'utilisation s'il semble plein. (Voir la section "Entretien" pour les directives.)
- 7 Lorsque vous avez terminé, éteignez l'aspirateur.

Mode 2: Chariot amovible

 Vous pouvez transporter votre aspirateur dans les deux modes par la poignée de transport sur le dessus du récipient à poussière.

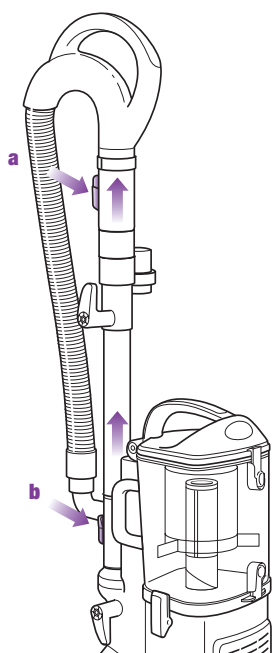

Fig. 13

DÉTACHEZ LE CHARIOT AMOVIBLE POUR UN NETTOYAGE PORTABLE

- 1 Détachez le chariot amovible de l'embout pour plancher.
- 2 Appuyez sur le bouton de dégagement de la poignée (a) et tirez la poignée vers le haut ou appuyez sur le bouton de dégagement du tube de rallonge (b) et tirez le tube de rallonge vers le haut. (Fig. 13)

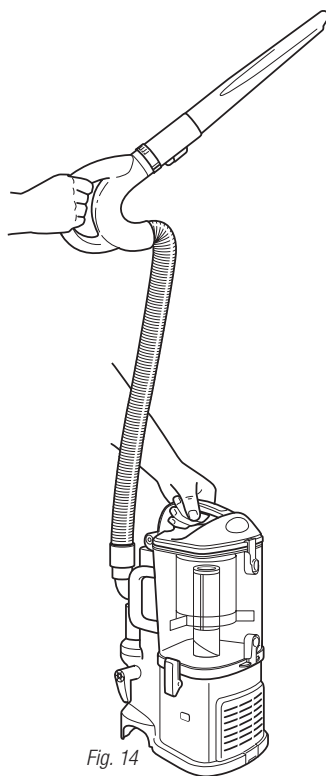

Fig. 14

- 3 Installez l'accessoire désiré à l'extrémité du tube de rallonge ou de la poignée.
- 4 Mettez l'interrupteur marche/arrêt en position "I" pour mettre l'aspirateur en marche pour le nettoyage des surfaces élevées et tenez la poignée dans une main pendant que vous transportez le chariot amovible de l'autre main. (Fig. 14)

Nettoyage sur surface élevée

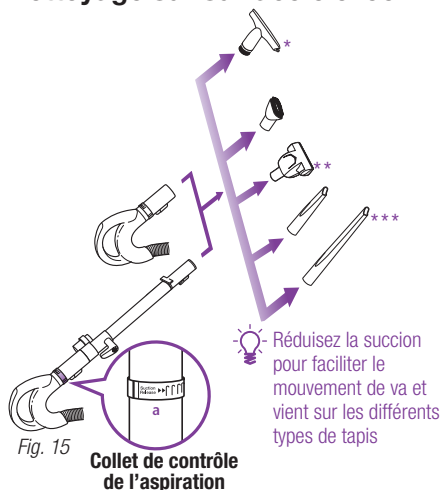

Fig. 15

Collet de contrôle de l'aspiration

NETTOYEZ LES SURFACES ÉLEVÉES EN MODE ASPIRATEUR VERTICAL OU CHARIOT AMOVIBLE

- 1 Appuyez sur le bouton de dégagement de la poignée et tirez la poignée vers le haut ou appuyez sur le bouton de dégagement du tube de rallonge et tirez le tube de rallonge vers le haut.
 - 2 Installez l'accessoire désiré à l'extrémité du tube de rallonge ou de la poignée. (Fig. 15)
(* Accessoire pour mobilier rembourré et poils d'animaux pour les modèles NV351 & NV352 seulement.
** Brosse motorisée pour poils d'animaux pour le modèle NV353 seulement.
*** 24" Suceur plat pour le modèle NV352 seulement.)
 - 3 **Votre aspirateur a une puissance d'aspiration immense. Ajustez le niveau d'aspiration avec la sortie d'aspiration située sur la poignée. Ouvrez la vanne (a) en tournant le collet en sens inverse des aiguilles d'une montre à 90° pour une aspiration basse lorsque vous effectuez des travaux légers, tels que draperies et surfaces délicates. Fermez la vanne (a) en tournant le collet dans le sens des aiguilles d'une montre à 90° pour une aspiration élevée et lorsque vous utilisez les accessoires portatifs. (Fig. 14)**
 - 4 Mettez l'interrupteur marche/arrêt en position "I" pour mettre l'aspirateur en marche ou pour le nettoyage des surfaces élevées.
- IMPORTANT:** Assurez-vous que l'aspirateur est en position verticale. Ne pas utiliser la position "II" pour le nettoyage des surfaces élevée en mode aspirateur vertical, car cela démarrera la brosse de plancher motorisée. La brosse rotative peut endommager votre plancher si elle est en marche pendant une longue période sur la même zone.

Avec embouts de plancher

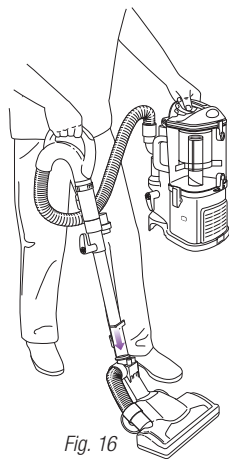
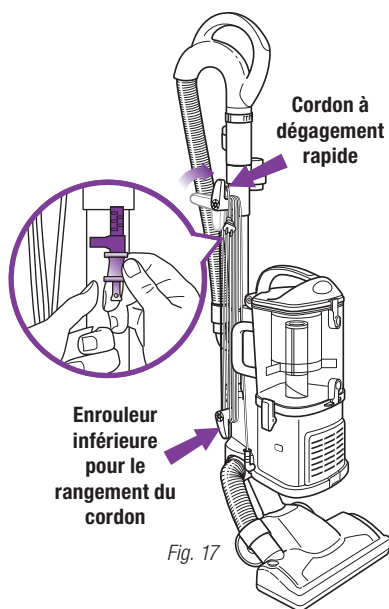

Fig. 16

NETTOYER LE PLANCHER EN MODE CHARIOT AMOVIBLE

- 1 Appuyez sur le bouton de dégagement du tube de rallonge et tirez le tube de rallonge vers le haut.
 - 2 Fixez l'un ou l'autre des embouts pour plancher à l'extrémité du tube d'extension. (Fig. 16)
 - 3 Mettez l'interrupteur marche/arrêt en position "I" pour mettre le moteur de succion en marche.
- REMARQUE:** La brosse rotative ne tournera pas en mode chariot amovible.

Entreposage



RANGÉZ VOTRE ASPIRATEUR DANS UN ENDROIT SÉCURITAIRE

- 1 Remettez votre aspirateur en mode aspirateur vertical.
- 2 Faites tourner le dispositif du cordon à dégainement rapide supérieur à sa position verticale et enroulez le cordon d'alimentation sans serrer autour de deux attaches. Agrafez la prise sur le cordon pour la fixer. (Fig. 17)
- 3 Rangez la brosse à épousseter et le suceur plat sur les montures sur le support d'accessoires.
- 4 Rangez votre aspirateur de façon sécuritaire dans un endroit frais et sec où il ne comportera pas un danger, ne sera pas endommagé et ne pourra pas endommager qui ou quoi que ce soit.

REMARQUE: Videz le récipient à poussière après le nettoyage et avant le rangement. (Voir la section "Entretien" pour les directives.)

Entretien

- ⚠ Pour réduire le risque de chocs électriques, débranchez l'aspirateur avant d'effectuer tout nettoyage, entretien ou vérification de dépannage.
- ⚠ Réassemblez toutes les pièces de manière sécuritaire avant de faire fonctionner l'aspirateur.
- ⚠ **NE PAS** faire fonctionner l'aspirateur sans que le filtre pré-moteur et le filtre du récipient à poussière ne soient en place.
- ⚠ **NE PAS** faire fonctionner l'aspirateur avec des filtres MOUILLÉS.
- ⚠ **IMPORTANT:** Assurez-vous que tous les filtres sont complètement secs avant de les réinstaller dans l'aspirateur.
- ⚠ **AVERTISSEMENT:** Ne jamais insérer d'objets pointus dans toute ouverture dans le but de dégager une obstruction.
- ⚠ **IMPORTANT:** Tout dommage causé alors que vous nettoyez ou tentez de nettoyer une obstruction, n'est pas couvert par la garantie limitée de votre produit.

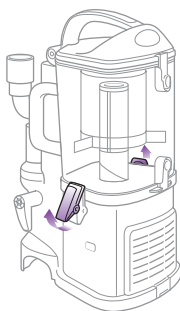

Fig. 18

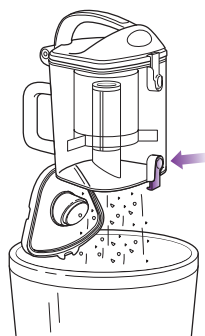

Fig. 19

COMPOSANTE	PROGRAMME D'ENTRETIEN
1 Récipient à poussière	Videz à chaque fois que vous utilisez l'aspirateur.
2 Filtre en mousse pré-moteur	Rincez et séchez à l'air tous les 3 mois lors d'utilisation normale
3 Filtre en feutre pré-moteur	Rincez et séchez à l'air tous les 3 mois lors d'utilisation normale
4 Filtre de post-moteur HEPA	Rincez et séchez à l'air tous les 2 ans lors d'utilisation normale.

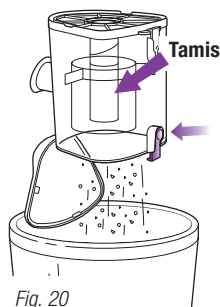

Fig. 20

VIDER LE RÉCIPENT À POUSSIÈRE

Le récipient à poussière doit être vide à chaque fois que vous passez l'aspirateur et périodiquement pendant l'utilisation lorsqu'il semble plein.

- 1 Défaire les taquets sur les côtés du récipient à poussière en les soulevant vers le haut et l'extérieur pour retirer le récipient à poussière de la base du moteur. **(Fig. 18)**
 - 2 Tenir le récipient à poussière au-dessus d'une poubelle et presser le bouton de dégagement de la porte du fond. **(Fig. 19)** Tapez doucement pour le vider. Refermez la porte en appuyant jusqu'à ce que vous entendiez un déclic.
 - 3 Si nécessaire, mettre le récipient à poussière à l'envers au-dessus de la poubelle et presser le bouton de dégagement de la porte supérieure. **(Fig. 20)** Tapez doucement pour le vider.
- ⚠** Des débris peuvent rester coincés dans le filtre du récipient à poussière. Utilisez un chiffon sec ou un essuie-tout pour retirer les débris. Refermez la porte en appuyant jusqu'à ce que vous entendiez un déclic.
- 4 Remettre le récipient à poussière en place par-dessus la base du moteur. Raccrocher les taquets sur les languettes situées sur les côtés du récipient à poussière et presser vers le bas pour les verrouiller.

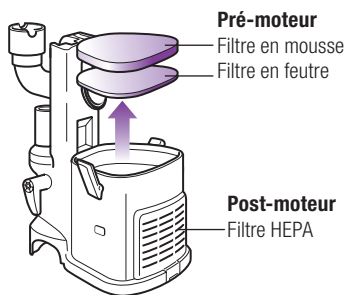

Fig. 21

NETTOYAGE DES FILTRES PRÉ-MOTEUR

- 1 Retirez le récipient à poussière.
 - 2 Retirez les 2 filtres du dessus de la base du moteur. **(Fig. 21)**
 - 3 Rincez les soigneusement filtres dans de l'eau tiède jusqu'à ce que l'eau soit claire.
- ⚠ NE PAS** mettre le filtre dans la machine à laver ou le lave-vaisselle.
- REMARQUE:** Il y aura décoloration du matériel utilisé dans le filtre avec le temps. Ceci est tout à fait NORMAL et n'affectera pas la performance du filtre.
- 4 Éliminez le surplus d'eau et laissez sécher à l'air pendant au moins 24 heures avant de remettre en place. Ne pas utiliser un séchoir à cheveux ou toute autre méthode d'air chaud pour sécher.
 - 5 Placez d'abord le filtre en feutre, ensuite le filtre en mousse.
 - 6 Remettre le récipient à poussière en place.

Entretien (suite)



Fig. 22

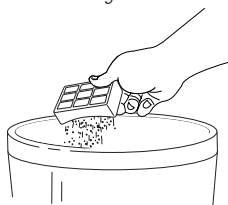

Fig. 23

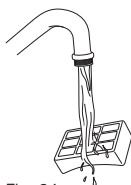

Fig. 24

NETTOYAGE DU FILTRE POST-MOTEUR HEPA

- 1 Retirez le couvercle du filtre à l'avant de l'aspirateur en tirant l'onglet vers le haut et en retirant le couvercle de l'aspirateur. (Fig. 22)
 - 2 Retirez le filtre HEPA en le tirant vers le haut.
 - 3 Retournez le filtre côté souillé vers le bas et secouez-le vigoureusement au-dessus d'une corbeille afin de retirer toute poussière. (Fig. 23)
 - 4 Lavez le filtre à l'eau courante tiède, le côté souillé vers le bas, jusqu'à ce que l'eau soit claire. (Fig. 24)
- ⚠ NE PAS** mettre le filtre dans la machine à laver ou le lave-vaisselle.

REMARQUE: Il y aura décoloration du matériel utilisé dans le filtre avec le temps. Ceci est tout à fait NORMAL et n'affectera pas la performance du filtre.

- 5 Laissez sécher le filtre à l'air libre pendant 24 heures. N'utilisez pas de sèche-linge ou tout autre appareil à air chaud pour le sécher.
- 6 Lorsque le filtre HEPA est sec, réinstallez-le dans l'aspirateur.
- 7 Remettez le couvercle en insérant les deux onglets dans les trous situés sur le dessus et ensuite abaissez-le jusqu'à ce qu'il s'enclenche en place.

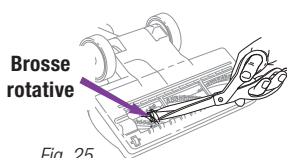

Fig. 25

NETTOYAGE DE LA BROSSÉ MOTORISÉE POUR PLANCHERS

Lorsque votre brosse de plancher motorisée a besoin d'être nettoyée ou si elle se bloque sur un objet, elle s'éteindra automatiquement pour empêcher que votre courroie à vie ne soit endommagée. Le témoin indicateur l'aspirateur et de dégager immédiatement le blocage. Le témoin lumineux se réinitialisera une fois que le blocage sera dégagé et qu'un cycle d'alimentation marche/arrêt aura été complété, ou une fois que l'aspirateur sera verrouillé en position verticale.

- 1 Détachez la brosse motorisée du chariot amovible.
- 2 Inspectez l'ouverture qui se trouve en-dessous et la brosse rotative. Si une accumulation de débris est présente, la retirer. À l'aide de ciseaux, coupez soigneusement tous fils enroulés autour de la brosse rotative. Évitez d'endommager ou de couper les soies. (Fig. 25)

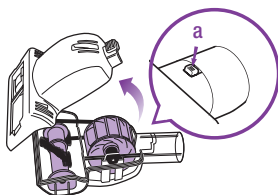

Fig. 26

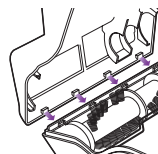

Fig. 27

NETTOYAGE DE LA BROSSÉ MOTORISÉE

- 1 Faites glisser le loquet de verrouillage (a) vers l'avant et faites basculer le couvercle inférieur vers le haut pour l'enlever. (Fig. 26)
- 2 Enlevez soigneusement les débris ou obstructions et coupez toute accumulation de cheveux ou de fils enroulés autour des soies de la brosse rotative avec des ciseaux.
- 3 Pour réassembler, insérez les onglets situés dans le coin supérieur du couvercle inférieur dans les orifices correspondants situés sur la partie supérieure et inclinez-le jusqu'à ce qu'il s'enclenche en place. (Fig. 27)

Assurez-vous que vous travaillez dans un endroit bien éclairé et utilisez une lampe de poche pour mieux trouver les obstructions.

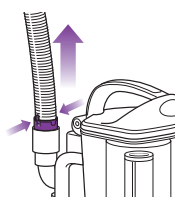

Fig. 28

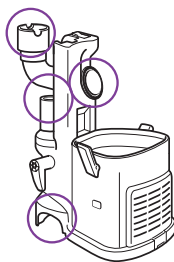

Fig. 29

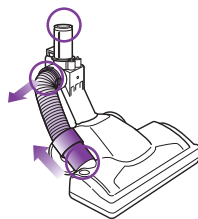

Fig. 30

RECHERCHER LES OBSTRUCTIONS

Les obstructions peuvent provoquer la surchauffe de votre aspirateur et l'éteindre. Pour empêcher que cela ne se produise, inspectez les zones d'obstruction possibles après une un nettoyage plus important ou si vous détectez une perte de succion ou une mauvaise performance de nettoyage.

1 Récipient à poussière.

Le récipient à poussière peut être plein. Videz le récipient à poussière.

2 Filtres pré-moteur et post-moteur

Les filtres pré-moteur doivent être lavés à tous les 3 mois pour une performance optimale. Les filtres post-moteur doivent être lavé à tous les 12 mois. Assurez-vous que tous les filtres sont propres.

3 Accessoires

- Vérifiez les ouvertures d'admission:
 - Tube de rallonge
 - Brosse à épousseter
 - Suceur plat
 - Accessoire pour mobilier rembourré et poils d'animaux
 - Brosse motorisée pour poils d'animaux

4 Tuyau et branchements à l'aspirateur

- Détachez le tuyau extensible de l'arrière du chariot amovible en pressant ensemble les languettes et en tirant vers le haut. (Fig. 28) Raidissez le tuyau et regardez à l'intérieur pour voir s'il s'y trouve des obstructions.
- Retirez le récipient à poussière et le tube de rallonge, et séparez le récipient amovible de la brosse à plancher motorisée. Regardez dans les 4 ouvertures pour voir s'il s'y trouve des obstructions. (Fig. 29)

5 Brosse à plancher motorisée

- Détachez le tuyau de la brosse à ensemble les languettes et en retirant, et en-dessous en retirant le connecteur. Inspectez l'intérieur des 3 ouvertures. (Fig. 30)

Pièces de remplacement

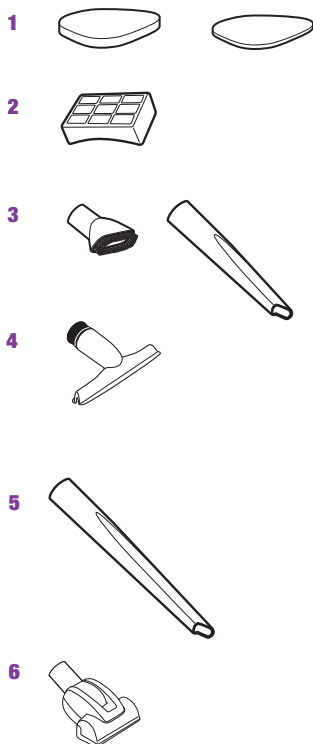

PIÈCES	N° DE PIÈCE
1 Ensemble de filtres pré-moteur	XFF350
2 Filtre de post moteur HEPA	XHF350
3 Brosse à épousseter et suceur plat	112FFJ
4 Accessoire pour mobilier rembourré et poils d'animaux	261FFJ46
5 24" Suceur plat (NV352 seulement)	1124-FC
6 Brosse motorisée pour poils d'animaux	119FFJ

Pour commander des pièces ou accessoires supplémentaires, visitez le www.sharkclean.com ou téléphonez au 1-800-798-7398.

PROBLÈME	CAUSES ET SOLUTIONS POSSIBLES
<p>L'aspirateur ne nettoie pas.</p>	<p>Vérifiez les filtres pour voir s'ils ont besoin d'être nettoyés. Suivez les instructions pour savoir comment rincer et sécher les filtres avant de les remettre à leur place dans l'aspirateur. (Voir la section "Entretien" pour les directives.)</p> <p>Le récipient à poussière peut être plein; videz-le.</p> <p>Vérifiez s'il y a des obstructions dans le tuyau ou les raccords; dégagez les obstructions si nécessaire.</p> <p>Si le récipient à poussière est vide et que les ouvertures d'admission des accessoires sont dégagées, cherchez d'autres obstructions. (Voir la section "Rechercher les obstructions" pour les directives.)</p>
<p>L'aspirateur soulève les carpettes (carpettes légères, mobiles).</p>	<p>La succion est forte. Faites attention lorsque vous nettoyez les carpettes de type peluche ou les carpettes à rebord délicat. Ouvrir le contrôle d'aspiration situé sur la poignée pour diminuer la force de succion.</p>
<p>Le débit d'air est restreint. Aucune succion ou succion légère.</p>	<p>Vérifiez les filtres pour voir s'ils ont besoin d'être nettoyés. Suivez les instructions pour savoir comment rincer et sécher les filtres avant de les remettre à leur place dans l'aspirateur. (Voir la section "Entretien" pour les directives.)</p> <p>Le récipient à poussière peut être plein; videz-le.</p> <p>Vérifiez s'il y a des obstructions dans le tuyau, les embouts et les accessoires; dégagez les obstructions si nécessaire.</p> <p>Fermer le contrôle d'aspiration situé sur la poignée pour augmenter la force de succion.</p> <p>Si le récipient à poussière est vide et que les ouvertures d'admission des accessoires sont dégagées, cherchez d'autres obstructions. (Voir la section "Rechercher les obstructions" pour les directives.)</p>
<p>La brosse à plancher motorisée vient de se bloquer ou s'est éteinte.</p>	<p>Éteignez et débranchez immédiatement l'aspirateur, désinstallez l'embout et dégagez le blocage avant de réinstaller l'embout et de remettre l'aspirateur en marche. (Voir la section "Rechercher les obstructions" pour les directives.)</p>
<p>L'aspirateur s'éteint de lui-même.</p>	<p>Cet appareil est doté d'un thermostat de protection du moteur. Si pour une raison votre aspirateur surchauffait, le thermostat éteindrait automatiquement l'appareil. Si cela se produit, suivez les étapes suivantes pour redémarrer le thermostat du moteur:</p> <ol style="list-style-type: none"> 1. Mettez l'interrupteur Marche/Arrêt en position "0" (arrêt). 2. Débranchez l'aspirateur. 3. Videz le récipient à poussière et nettoyez les filtres. (Voir la section "Entretien" pour les directives.) 4. Vérifiez s'il y a des obstructions dans le tuyau, les accessoires et les ouvertures d'admission. (Voir la section "Rechercher les obstructions" pour les directives.) 5. Laissez refroidir l'appareil pendant au moins 45 minutes. 6. Branchez l'aspirateur. 7. Mettez l'interrupteur Marche/Arrêt en position "I" (marche) pour redémarrer l'aspirateur. <p>Remarque: Si l'aspirateur ne démarre toujours pas, contactez le service à la clientèle au: 1-800-798-7398.</p>

Pour acheter des pièces de rechange, veuillez visiter notre site Web:
www.sharkclean.com ou contactez le service à la clientèle: **1-800-798-7398**.

Procedimientos iniciales

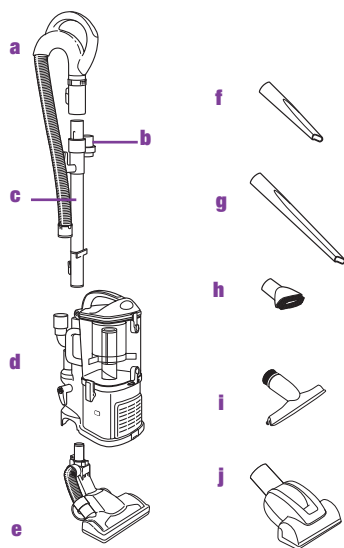

PRIMERO LO PRIMERO, USTED NECESITA SABER QUÉ CONTIENE LA CAJA QUE ACABA DE ABRIR:

- a** Mango con manguera extensible
- b** Support pour accessoires
- c** Tubo de extensión
- d** Aspiradora compacta
- e** Pico del cepillo eléctrico para pisos
- f** Accesorio esquinero
- g** Accesorio esquinero 24" (NV352 únicamente)
- h** Cepillo limpiador
- i** Accesorio para mascotas/tapizados (NV351 & NV352 únicamente)
- j** Cepillo giratorio para pelo de mascotas (NV353 únicamente)

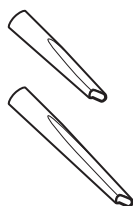

Fig. 1



Fig. 2



Fig. 3



Fig. 4



Fig. 5

ACCESORIOS:

ACCESORIO ESQUINERO

Llegue bien a los lugares angostos y limpie entre almohadones, debajo de radiadores y zócalos y en ranuras y esquinas de difícil acceso. **(Fig. 1)**

CEPILLO LIMPIADOR

Limpie estantes, pantallas de lámparas, cortinas de ventanas, libros, muebles y otros artículos tapizados de la casa. **(Fig. 2)**

SOPORTE PARA ACCESORIOS

Diseñado para sostener el accesorio esquinero y el cepillo limpiador. Para un rápido acceso a los accesorios cuando pase la aspiradora y limpie por toda la casa. **(Fig. 3)**

ACCESORIO PARA MASCOTAS/TAPIZADOS

(NV351 & NV352 únicamente)

Remueve pelo de mascotas y polvo de las cortinas y otras telas delicadas y de tapizados. **(Fig. 4)**

CEPILLO GIRATORIO PARA PELO DE MASCOTAS

(NV353 únicamente)

Este accesorio único fue diseñado para limpiar rápida y fácilmente el pelo de las mascotas y la tierra pegada de las escaleras alfombradas y los tapizados. **(Fig. 5)**

Su nueva aspiradora *Shark Navigator® Lift-Away®* se puede configurar fácilmente para modos distintos de limpieza, para cubrir todas sus necesidades: Aspiradora vertical y aspiradora compacta – ambas con potencia constante de succión.

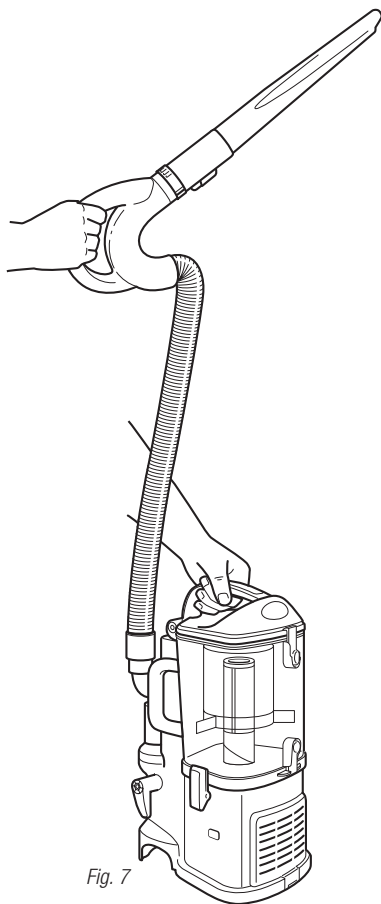
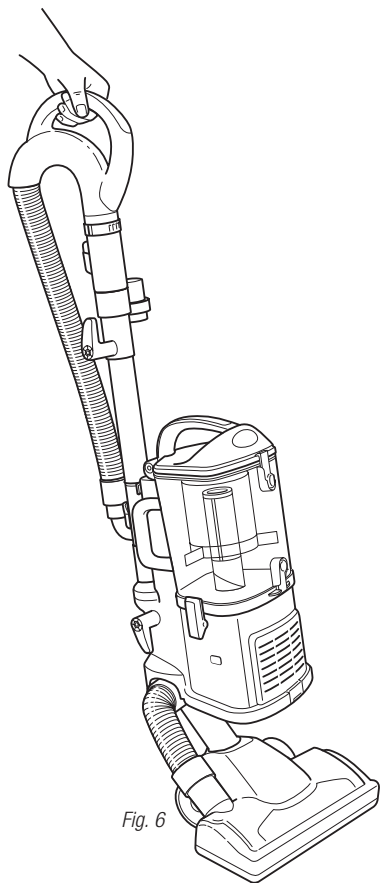

MODOS:

1 ASPIRADORA VERTICAL

Aspiración vertical de pisos y alfombras. (Fig. 6)

2 ASPIRADORA COMPACTA

Llévela con usted por toda la casa para limpiar todos los lugares de difícil acceso. (Fig. 7)

Modo 1: Aspiradora vertical

⚠ Para reducir el riesgo de una descarga eléctrica, desenchufe la unidad antes de ensamblarla, agregar o sacar accesorios o cambiarla de modo.

⚠ **ADVERTENCIA:** La llave de encendido está en la parte de arriba de la aspiradora compacta. Siempre verifique que la llave esté en la posición de apagado (posición "0") antes de enchufarla y desenchufarla.

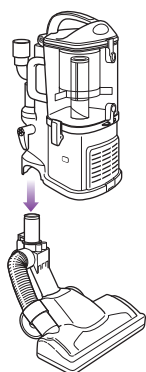

Fig. 8

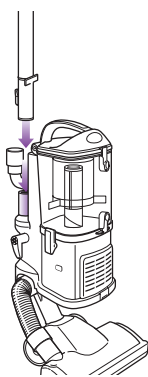

Fig. 9

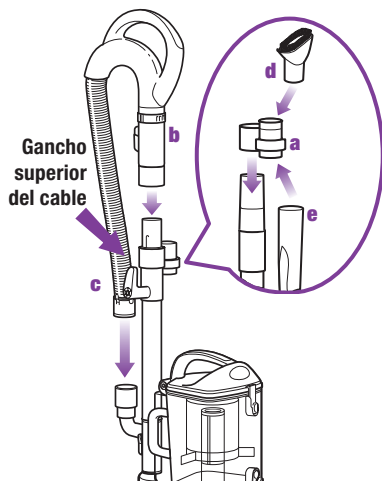

Fig. 10

ARMADO:

- 1 Coloque el cepillo para piso sobre una superficie nivelada.
- 2 Alinee el tubo del cepillo para piso con el tubo de la aspiradora compacta y baje la unidad hasta que las dos piezas se traben en su lugar. (Fig. 8)
Al colocar el cepillo eléctrico para piso, verifique que el mecanismo de traba esté completamente enganchado en su lugar para asegurar que se establezca la conexión eléctrica.
- 3 Acople el extremo del tubo de extensión al tubo de la parte de atrás de la aspiradora compacta hasta que se traben en su lugar. (Fig. 9)

- 4 Deslice el soporte de los accesorios (a) del lado opuesto al gancho superior del cable, sobre el tubo de extensión. Alinee la pestaña con la ranura y empuje hacia abajo. (Fig. 10)
- 5 Empuje el mango (b) sobre la parte de arriba del tubo de extensión hasta que se traben en su lugar. (Fig. 10)
- 6 Inserte el extremo de la manguera extensible (c) en el conector de la parte de atrás de la aspiradora compacta. (Fig. 10)
- 7 Guarde el cepillo limpiador (d) y el accesorio esquinero (e) en el soporte para accesorios. (Fig. 10)

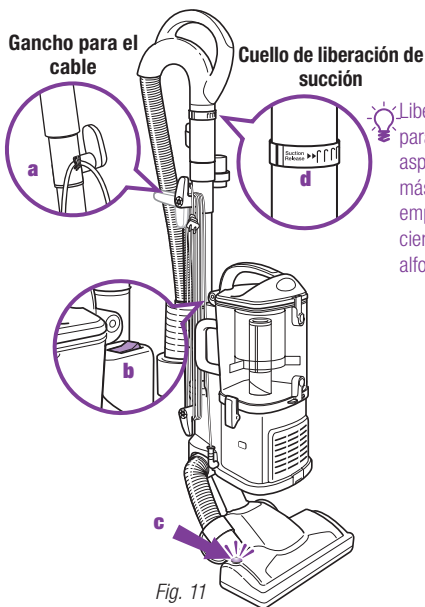

Fig. 11

Libere la succión para que la aspiradora sea más fácil de empujar y jalar en ciertos tipos de alfombras.

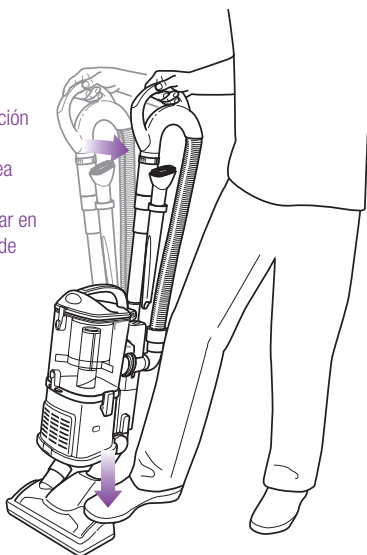

Fig. 12

USO:

- 1 Gire la palanca de liberación del cable para liberar rápidamente el cable de alimentación.
- 2 Enganche el cable de alimentación en el gancho para el cable (a). (Fig. 11)

- II = Cepillo ENCENDIDO
 I = Piso liso
 O = APAGADO



- 3 Coloque la llave de encendido (b) en la posición "I" para aspirar pisos lisos (succión únicamente) o en la posición "II" para encender el cepillo eléctrico para pisos (para aspirar alfombras y tapetes). (Fig. 11)

¡IMPORTANTE: La luz indicadora del cepillo eléctrico (c) se encenderá verde cuando el cepillo eléctrico esté encendido, o rojo si está trabado. (Fig. 11) Esta función está diseñada para proteger la correa permanente que mueve el cepillo eléctrico. Consulte "Verificación de obstrucciones" en la página 43.

- 4 Presione suavemente la boquilla para piso hacia abajo con su pie mientras sujeta el mango y lo inclina hacia atrás. (Fig. 12)

NOTA: El cepillo eléctrico no girará a menos que la boquilla esté plana contra el piso y el mango esté inclinado hacia atrás.

- 5 Debido a la gran potencia de succión de esta aspiradora, en algunos casos podría ser necesario ajustar el control de succión del mango. (Fig. 11) Si la aspiradora se vuelve difícil de mover o si levanta los tapetes, ajuste el control de succión girando el cuello 90° en sentido contra horario para abrir la válvula. Gire el cuello en sentido horario para cerrar la válvula cuando necesite alta succión y para aspirar pisos.
- 6 Vacíe el recipiente de la tierra luego de cada uso y periódicamente durante el uso si parece estar lleno. (Consulte la sección "Mantenimiento y limpieza" por instrucciones.)
- 7 Cuando termine de aspirar, apague la aspiradora.

Modo 2: Aspiradora compacta

 Puede transportar su aspiradora en ambos modos mediante el mango ubicado en la parte de arriba del recipiente para la tierra.

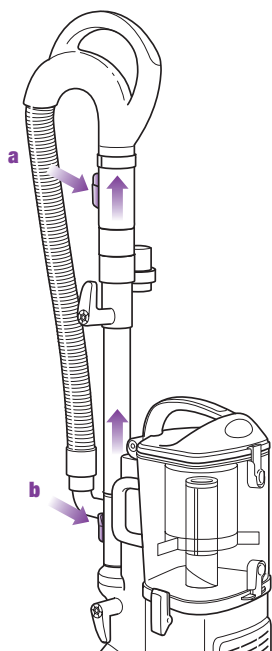

Fig. 13

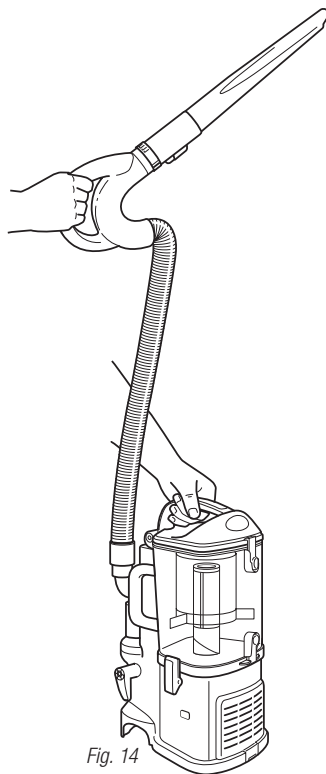

Fig. 14

ASPIRADORA COMPACTA DESMONTABLE PARA LIMPIEZA PORTÁTIL

- 1 Separe la aspiradora compacta de la boquilla para piso.
- 2 Presione el botón de liberación del mango (a) y tire del mango hacia arriba o presione el botón de liberación del tubo de extensión (b) y tire del tubo de extensión hacia arriba. (Fig. 13)
- 3 Coloque el accesorio deseado en el extremo del tubo de extensión o del mango.
- 4 Coloque la llave de encendido en la posición "I" para encender la aspiradora en modo de limpieza por encima del piso y sostenga el mango con una mano mientras lleva la aspiradora compacta por toda la casa con la otra mano. (Fig. 14)

Limpieza por encima del piso

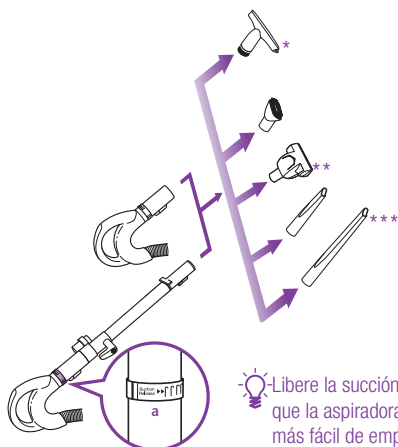

Fig. 15

Cuello de liberación de succión

Libere la succión para que la aspiradora sea más fácil de empujar y jalar en ciertos tipos de alfombras.

LIMPIE POR ENCIMA DEL PISO EN MODO DE ASPIRADORA VERTICAL O COMPACTA

- 1 Presione el botón de liberación del mango y tire del mango hacia arriba o presione el botón de liberación del tubo de extensión y tire del tubo de extensión hacia arriba.
 - 2 Coloque el accesorio deseado en el extremo del tubo de extensión o del mango. (Fig. 14)
(*Accesorio para mascotas/tapizados - NV351 & NV352 únicamente.
**Cepillo giratorio para pelo de mascotas - NV353 únicamente.
***Accesorio esquinero 24" - NV352 únicamente.)
 - 3 **Su aspiradora tiene un poder de succión tremendo. Ajuste la intensidad de la succión con el control de liberación del mango. Abra la válvula (a) rotando el control 90° en sentido contra horario para una succión baja cuando limpie cortinas o superficies delicadas. Cierre la válvula (a) rotando el control 90° en sentido horario para una succión alta cuando use el accesorios portátiles. (Fig. 15)**
 - 4 Coloque la llave de encendido en la posición "I" para encender la aspiradora y limpiar por encima del piso.
- ⚠ IMPORTANTE:** Verifique que la aspiradora esté en posición vertical. No use la posición "II" al limpiar por encima del piso en el modo de aspiradora vertical ya que esto activaría el cepillo eléctrico. El cepillo eléctrico podría dañar su piso si se hace funcionar por mucho tiempo en el mismo lugar.

Con boquillas para el piso

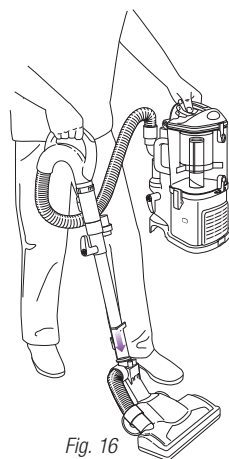

Fig. 16

LIMPIE EL PISO EN MODO ASPIRADORA COMPACTA

- 1 Presione el botón de liberación del tubo de extensión y extraiga el tubo de extensión hacia arriba.
- 2 Coloque cualquiera de las boquillas para piso al final del tubo de extensión. (Fig. 16)
- 3 Coloque la llave de encendido en la posición "I" para encender el motor de succión.

NOTA: El cepillo eléctrico no girará en el modo de aspiradora compacta.

Almacenamiento



GUARDE SU ASPIRADORA CON SEGURIDAD

- 1 Vuelva a convertir su aspiradora en el modo vertical.
- 2 Gire el gancho superior del cable a su posición vertical y enrolle el cable de alimentación sin ajustarlo entre los dos ganchos. Enganche el enchufe en el cable para asegurarlo. **(Fig. 17)**
- 3 Guarde el cepillo limpiador y el accesorio esquinero en el soporte para accesorios.
- 4 Guarde su aspiradora con seguridad en un lugar fresco y seco donde no represente un peligro, no se dañe y no cause daños a nadie ni a nada.

NOTA: Vacíe el recipiente de la tierra después de limpiarla y antes de guardarla. (Consulte la sección "Mantenimiento y limpieza" por instrucciones.)

Mantenimiento

- ⚠ Para reducir el riesgo de una descarga eléctrica, desenchufe la unidad antes de limpiarla, hacerle mantenimiento o resolver cualquier problema.
- ⚠ Vuelva a armar bien todas las partes antes de usarla.
- ⚠ **NO** use la aspiradora sin el filtro del motor y el recipiente de la tierra en su lugar.
- ⚠ **NO** use la aspiradora con filtros **HÚMEDOS**
- ⚠ **IMPORTANTE:** Verifique que todos los filtros estén completamente secos antes de volver a colocarlos en la aspiradora.
- ⚠ **ADVERTENCIA:** Nunca introduzca objetos filosos dentro de las aberturas para limpiar una obstrucción.
- ⚠ **IMPORTANTE:** Los daños ocasionados al limpiar o al intentar limpiar las obstrucciones no están cubiertos por la garantía limitada de este producto.

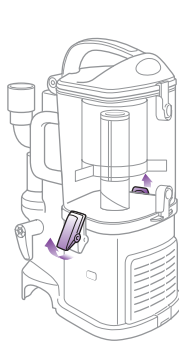

Fig. 18

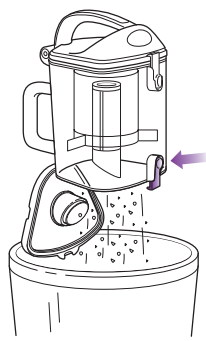

Fig. 19

COMPONENTE	CRONOGRAMA DE MANTENIMIENTO
1 Recipiente para la tierra	Vacielo cada vez que usa la aspiradora.
2 Filtro de espuma del motor	Enjuáguelo y séquelo al aire cada 3 meses bajo condiciones de uso normal.
3 Filtro de fieltro del motor	Enjuáguelo y séquelo al aire cada 3 meses bajo condiciones de uso normal.
4 Filtro HEPA de salida	Limpie una vez cada dos años o como necesitado.

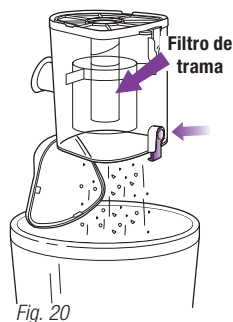

Fig. 20

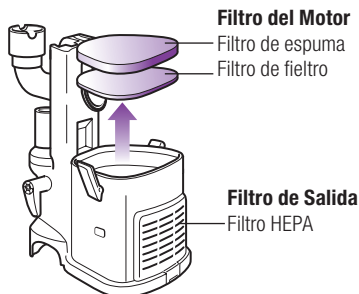

Fig. 21

VACIANDO EL RECIPIENTE DE LA TIERRA

El recipiente de la tierra debe vaciarse cada vez que usa la aspiradora y periódicamente durante la limpieza, cuando parezca estar lleno.

- 1 Destrahe los ganchos de los costados del recipiente de la tierra levantándolos hacia arriba y hacia fuera para separar el recipiente de la tierra de la base del motor. **(Fig. 18)**
- 2 Sostenga el recipiente de la tierra sobre un cesto de basura y presione el botón para abrir la tapa de abajo. **(Fig. 19)** Golpéelo suavemente para vaciar su contenido. Cierre nuevamente la tapa hasta que se trabo.
- 3 Si es necesario, dé vuelta el recipiente para la tierra sobre el cesto de basura y presione el botón para abrir la tapa de arriba. **(Fig. 20)** Golpéelo suavemente para vaciar su contenido.
- ⚠ Pueden quedar desechos atrapados en el filtro interno del depósito de polvo. Use un trapo seco o una toalla de papel para retirar los desechos. Cierre nuevamente la tapa hasta que se trabo.
- 4 Vuelva a colocar el recipiente de la tierra sobre la base del motor. Cierre las trabas sobre las pestañas de los costados del recipiente de la tierra y empújelas hacia abajo para trabarlas.

LIMPIEZA DE LOS FILTROS DEL MOTOR

- 1 Quite el recipiente para la tierra.
- 2 Saque los 2 filtros de la parte de arriba de la base del motor. **(Fig. 21)**
- 3 Enjuague bien los filtros en agua tibia hasta que estén limpios.
- ⚠ **NO** ponga el filtro en una lavadora o lavavajillas.
NOTA: Todos los filtros se descolorarán con el tiempo. Esto es NORMAL y no afecta el rendimiento del filtro.
- 4 Escurra el exceso de agua y déjelos secar al aire durante 24 horas como mínimo antes de volver a colocarlos. No use un secador de cabello o cualquier otro método para secarlos.
- 5 Coloque primero el filtro de fieltro, luego el de espuma.
- 6 Vuelva a instalar el recipiente de la tierra.

Mantenimiento - continuación

! NO ponga el filtro en una lavadora o lavavajillas.

NOTA: Todos los filtros se descolorarán con el tiempo. Esto es NORMAL y no afecta el rendimiento del filtro.

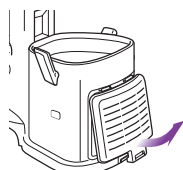

Fig. 22

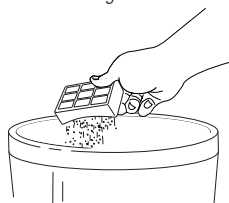

Fig. 23

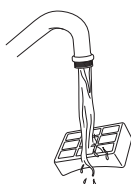

Fig. 24

LIMPIEZA DEL FILTRO HEPA DE SALIDA

- 1 Saque la cubierta del filtro. **(Fig. 22)**
- 2 Saque el filtro HEPA tirando derecho hacia arriba.
- 3 Dé vuelta el filtro de modo que la parte sucia quede hacia abajo y golpéelo fuertemente contra un cesto de basura para remover la tierra. **(Fig. 23)**
- 4 Lave el filtro debajo de la canilla con agua tibia y el lado sucio hacia abajo hasta que el agua salga limpia. **(Fig. 24)**
- 5 Deje secar el filtro al aire por 24 horas. No use un secador de cabello u cualquier otro método para secarlos.
- 6 Una vez que el filtro HEPA esté seco, vuelva a colocarlo en la aspiradora.
- 7 Vuelva a colocar la cubierta insertando las dos pestañas en los agujeros de arriba y luego inclinando la tapa hacia abajo hasta que se trabe en su lugar.

Cepillo giratorio

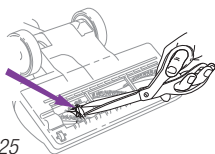

Fig. 25

LIMPIEZA DEL CEPILLO ELÉCTRICO PARA PISOS

Cuando el cepillo eléctrico necesita limpieza o se traba en algún objeto, se apaga automáticamente para evitar daños a su correa permanente. La luz indicadora se encenderá rojo para avisarle que apague la aspiradora y limpie la obstrucción inmediatamente. La luz se apagará automáticamente una vez que se haya solucionado el bloqueo y que se haya apagado y prendido la aspiradora, o se la haya trabado en posición vertical.

- 1 Saque el cepillo eléctrico para pisos de la aspiradora compacta.
- 2 Inspeccione la abertura de abajo y el cepillo giratorio. Si hay acumulación de desechos, remuévalos. Corte con cuidado todo lo que esté enrollado alrededor del cepillo giratorio con una tijera. No dañe o corte las cerdas del cepillo. **(Fig. 25)**

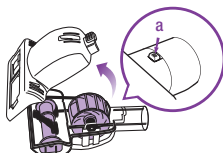

Fig. 26

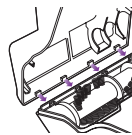

Fig. 27

LIMPIEZA CEPILLO GIRATORIO PARA PELO DE MASCOTAS

- 1 Deslice la traba **(a)** hacia adelante e incline la cubierta inferior hacia arriba para removerla. **(Fig. 26)**
- 2 Saque con cuidado cualquier obstrucción o residuos y corte toda acumulación de cabello o hilos enrollados alrededor del cepillo giratorio con una tijera.
- 3 Para volver a armarla, inserte las trabas del borde del frente de la cubierta inferior en los orificios correspondientes de la mitad superior e inclínela nuevamente hacia abajo hasta que se trabe en su lugar. **(Fig. 27)**

• Asegúrese de trabajar en un área bien iluminada y use una linterna para ayudarle a ver cualquier obstrucción.

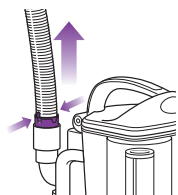
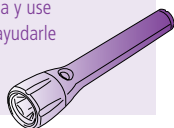

Fig. 28

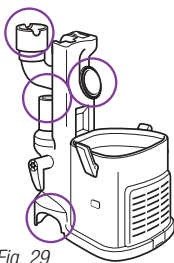

Fig. 29

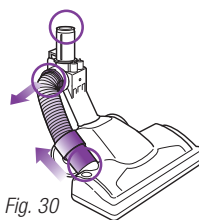

Fig. 30

VERIFICACIÓN DE OBSTRUCCIONES

Las obstrucciones pueden hacer que su aspiradora se sobrecaliente y se apague. Para evitar que pase esto, revise las áreas de obstrucciones potenciales luego de usarla mucho o si detecta una pérdida de succión o que limpia mal.

1 Recipiente para la tierra

El recipiente de la tierra puede estar lleno. Vacíe el recipiente de la tierra.

2 Filtros del motor y de salida

Hay que lavar los filtros del motor cada 3 meses para un óptimo rendimiento. Hay que lavar los filtros de salida cada 12 meses.

Verifique que todos los filtros estén limpios.

3 Accesorios

- Revise las entradas de aire:
 - Tubo de extensión
 - Cepillo limpiador
 - Accesorio esquinero
 - Accesorio ancho para tapizados
 - Cepillo giratorio para pelo de mascotas

4 Manguera y conexiones a la aspiradora

- Desconecte la manguera extensible de la parte de atrás de la aspiradora compacta presionando las pestañas entre sí y tirando hacia arriba. (Fig. 28) Extienda la manguera y mire su interior para ver si está tapada.

- Saque el recipiente de la tierra y el tubo de extensión y separe la aspiradora compacta del cepillo eléctrico. Revise que no haya ninguna obstrucción en las 4 aberturas. (Fig. 29)

5 Cepillo Eléctrico para Pisos

- Saque la manguera de la parte de arriba del cepillo eléctrico presionando las pestañas entre sí y tirando hacia fuera y en la parte de abajo, sacando el conector. Inspeccione el interior de los 3 agujeros. (Fig. 30)

Partes de reemplazo

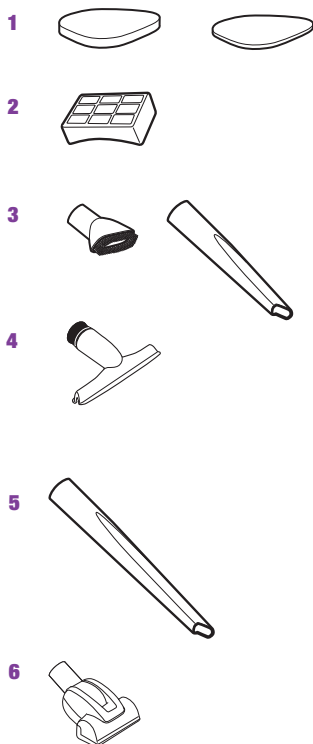

PARTE		PARTE NO.
1	Juego de filtros del motor	XFF350
2	Filtro HEPA	XHF350
3	Cepillo limpiador y accesorio esquinero	112FFJ
4	Accesorio para mascotas/tapizados	261FFJ46
5	Accesorio esquinero 24" (NV352)	1124-FC
6	Cepillo giratorio para pelo de mascotas	119FFJ

Para ordenar partes adicionales o accesorios visite www.sharkclean.com o llame al 1-800-798-7398.

Guía de diagnóstico de problemas

PROBLEMA	POSIBLE CAUSA Y SOLUCIÓN
La aspiradora no levanta la tierra.	<p>Revise si hay que limpiar los filtros. Siga las instrucciones para enjuagar y secar los filtros antes de volver a instalarlos en la aspiradora. (Consulte la sección "Mantenimiento" por instrucciones.)</p> <p>El recipiente de la tierra puede estar lleno; vacíelo.</p> <p>Revise que no haya ninguna obstrucción en la manguera y sus conexiones; limpie las obstrucciones si es necesario.</p> <p>Si el recipiente para la tierra está vacío y las entradas de los accesorios están bien, busque otras obstrucciones. (Consulte las instrucciones "Verificación de obstrucciones".)</p>
La aspiradora levanta los tapetes (tapetes livianos, móviles).	<p>Demasiada succión. Tenga cuidado al aspirar tapetes sueltos o alfombras con bordes bordados delicados. Abra el control de liberación de succión del mango para disminuir la potencia de succión.</p> <p>Ajustar el interruptor a la posición "I - suction only" (succión solamente) para desprender el cepillo giratorio.</p>
Flujo de aire restringido. No hay succión o es muy baja.	<p>Revise si hay que limpiar los filtros. Siga las instrucciones para enjuagar y secar los filtros antes de volver a instalarlos en la aspiradora.</p> <p>El recipiente de la tierra puede estar lleno; vacíelo.</p> <p>Revise que no haya ninguna obstrucción en la manguera, sus conexiones, las boquillas y los accesorios; limpie las obstrucciones si es necesario.</p> <p>Cierre el control de liberación de succión del mango para aumentar la potencia de succión.</p> <p>Si el recipiente para la tierra está vacío y las entradas de los accesorios están bien, busque otras obstrucciones.</p>
El cepillo eléctrico se trabó o se apagó.	<p>Apague y desenchufe inmediatamente la aspiradora, desconecte la boquilla y remueva la obstrucción antes de volver a conectarla y de volver a encender la aspiradora.</p> <p>Estirar el mango hacia usted y soltar la boquilla motorizada para pisos con el elemento de auto apagado.</p> <p>Seleccionar la posición "II - Brush Roll on" (encender cepillo giratorio) en el interruptor.</p>
La aspiradora se apaga sola.	<p>Esta unidad está equipada con un termostato de protección del motor. Si la aspiradora se sobrecalienta por cualquier motivo, el termostato la apagará automáticamente. Si pasa eso, siga los siguientes pasos para reiniciar el termostato del motor:</p> <ol style="list-style-type: none"> 1. Coloque el botón de encendido en la posición "O" (apagado). 2. Desenchufe la aspiradora. 3. Vacíe el recipiente para la tierra y limpie los filtros. 4. Revise que la manguera, los accesorios y las entradas de aire no estén tapados. 5. Permita que la unidad se enfríe durante 45 minutos como mínimo. 6. Enchufe la aspiradora. 7. Coloque la llave de encendido en la posición "I" (encendido) para volver a encender la aspiradora. <p>Nota: Si la aspiradora todavía no se enciende, llame a nuestro servicio al cliente al: 1-800-798-7398.</p>

Para comprar partes de reemplazo, visite nuestro sitio Web: www.sharkclean.com
o llame a servicio al cliente al: **1-800-798-7398**.

SharkNinja FIVE-YEAR (5) LIMITED WARRANTY

SharkNinja Operating LLC warrants this product to be free from material defects and workmanship for a period of five (5) years from the date of purchase when utilized for normal household use, subject to the following conditions, exclusions and exceptions.

The liability of **SharkNinja Operating LLC** is limited solely to the cost of the repair or replacement of the unit at our option. This Limited Warranty does not cover normal wear of parts and does not apply to any unit that has been tampered with or used for commercial purposes. This Limited Warranty does not cover damage caused by misuse, abuse, negligent handling or damage due to faulty packaging or mishandling in transit. This Limited Warranty does not cover damage or defects caused by or resulting from damages from shipping or repairs, service or alteration to the product or any of its parts, which have been performed by a repair person not authorized by **SharkNinja Operating LLC**.

If your appliance fails to operate properly while in use under normal household conditions within the warranty period, you may return the complete appliance and accessories with proof of purchase and date, freight prepaid. For customer service support, call 1-800-798-7398 or visit our website at www.sharkclean.com/warranty.

If the appliance is found by **SharkNinja Operating LLC** to be defective, in **SharkNinja Operating LLC's** sole discretion, we will repair or replace it free of charge. Proof of purchase date and a check made payable to **SharkNinja Operating LLC** in the amount of \$19.95 to cover the cost of return shipping and handling must be included.*

Non-durable parts including, without limitation, filters, brushes and electrical parts which normally require replacement are specifically excluded from warranty.

This Limited Warranty is extended to the original purchaser of the unit and excludes all other legal, implied and/or conventional warranties. The responsibility of **SharkNinja Operating LLC** if any, is limited to the specific obligations expressly assumed by it under the terms of this Limited Warranty. **In no event is SharkNinja Operating LLC** liable for incidental or consequential damages to anyone of any nature whatsoever. Some states do not permit the exclusion or limitation of incidental or consequential damages, so the above may not apply to you.

This Limited Warranty gives you specific legal rights, and you may also have other rights which vary from state to state or province to province.

***IMPORTANT: Carefully pack item to avoid damage in shipping. Be sure to include proof of purchase date and to attach a tag to item before packing including your name, complete address and phone number with a note giving purchase information, model number and what you believe is the problem with the item. We recommend you insure the package (as damage in shipping is not covered by your warranty). Mark the outside of your package "ATTENTION CUSTOMER SERVICE".**

Product Registration

Please visit www.registeryourshark.com or call **1-800-798-7398** to register your new Shark® product within ten (10) days of purchase. You will be asked to provide the store name, date of purchase and model number along with your name and address.

The registration will enable us to contact you in the unlikely event of a product safety notification. By registering you acknowledge to have read and understood the instructions for use, and warnings set forth in the accompanying instructions.

GARANTIE LIMITÉE DE CINQ (5) ANS D'SharkNinja

SharkNinja Operating LLC garantit ce produit contre toute défectuosité de matériel ou de main-d'œuvre pour une période de cinq (5) ans à compter de la date d'achat lors d'utilisation dans le cadre d'un usage domestique normal, sujet aux conditions, exclusions et exceptions suivantes.

La responsabilité d'**SharkNinja Operating LLC** se limite au coût des réparations ou du remplacement de l'appareil, à sa discrétion. Cette garantie limitée ne couvre pas l'usure normale des pièces et ne s'applique pas aux appareils ayant été altérés ou utilisés à des fins commerciales. Cette garantie limitée ne couvre pas les dommages causés par une mauvaise utilisation, l'abus, la négligence lors de la manipulation, un emballage inadéquat ou la mauvaise manipulation en transit. Cette garantie limitée ne couvre pas les dommages ou défauts causés par ou résultant du transport, des réparations, ou de l'entretien ni de l'altération du produit ou à ses pièces, effectué par un réparateur non autorisé par **SharkNinja Operating LLC**.

Si votre appareil ne fonctionne pas correctement dans des conditions d'utilisation domestiques normales, et durant la période de garantie, vous pouvez retourner l'appareil et les accessoires avec la preuve d'achat et la date d'achat par fret payé. Pour le service à la clientèle, appelez le 1-800-798-7398 ou visitez notre site Web au www.sharkclean.com/warranty.

S'il s'avérait que l'appareil soit déclaré, par **SharkNinja Operating LLC**, défectueux, **SharkNinja Operating LLC** le réparera ou le remplacera sans frais, à sa discrétion. Une preuve d'achat incluant la date ainsi qu'un chèque au nom d'**SharkNinja Operating LLC** au montant de 19,95\$ pour couvrir les frais d'expédition de retour et la manutention, doivent être inclus.*

Les pièces non-durables incluant, mais sans s'y limiter, les filtres, les brosses et les pièces électriques qui nécessitent habituellement un remplacement sont spécifiquement exclus de la garantie.

Cette garantie limitée s'applique à l'acheteur original de l'appareil et exclut toutes les autres garanties juridiques, implicites et/ou conventionnelles. La responsabilité d'**SharkNinja Operating LLC**, s'il y en a une, se limite aux obligations spécifiques exprimées sous les termes de cette garantie limitée. En aucun cas, **SharkNinja Operating LLC** ne peut être tenu responsable d'incidents ou dommages indirects à quiconque et de toute nature que ce soit. Certains états ou provinces n'autorisent pas l'exclusion ou la limitation de dommages circonstanciels ou conséquents, dans ce cas cette disposition ne s'appliquerait pas.

La garantie limitée vous confère des droits précis auxquels peuvent s'ajouter d'autres droits variant d'un État à l'autre ou d'une province à l'autre.

***IMPORTANT: Emballez soigneusement l'appareil pour éviter tout dommage lors du transport. Assurez-vous que la preuve d'achat soit incluse et qu'une étiquette indiquant votre nom, adresse complète et numéro de téléphone, ainsi qu'une note avec les renseignements sur l'achat, le numéro de modèle et le problème, soient attachées à l'appareil. Nous vous recommandons d'assurer votre colis (puisque les dommages lors du transport ne sont pas couverts par la garantie limitée). Indiquez sur l'extérieur de votre colis "ATTENTION SERVICE À LA CLIENTÈLE".**

Enregistrement du produit

Veillez visiter le site Web www.registeryourshark.com ou composer le 1-800-798-7398 pour enregistrer votre nouveau produit Ninja^{MD} dans les dix (10) jours suivant l'achat. Vous devrez fournir le nom du magasin, la date d'achat, le numéro de modèle, ainsi que votre nom et adresse.

L'enregistrement nous permettra de vous contacter dans l'éventualité peu probable d'un avis sur la sécurité du produit. En enregistrant votre produit, vous reconnaissez avoir lu et compris les instructions d'utilisation et les consignes de sécurité énoncées dans ce document.

GARANTÍA LIMITADA DE CINCO (5) AÑOS DE SharkNinja

SharkNinja Operating LLC garantiza este producto contra defectos de materiales y mano de obra por un término de cinco (5) año a partir de la fecha de compra original, siempre que sea utilizado para uso doméstico normal, sujeto a las siguientes condiciones, exclusiones y excepciones.

La responsabilidad de **SharkNinja Operating LLC** se limita únicamente al costo de reparación o reemplazo de la unidad, a nuestro criterio. Esta garantía limitada no cubre el desgaste normal de las partes y no cubre ninguna unidad que haya sido alterada o utilizada con fines comerciales. Esta garantía limitada no cubre daños ocasionados por uso inadecuado, abuso, negligencia o daños causados por embalaje inapropiado o maltrato durante el transporte. Esta garantía limitada no cubre daños o defectos causados o resultantes durante el transporte para su reparación o alteraciones del producto o cualquiera de sus partes, realizadas por una persona no autorizada por **SharkNinja Operating LLC**.

Si su artefacto no funciona correctamente al utilizarlo bajo condiciones domésticas normales dentro del período de garantía limitada, puede devolver el artefacto completo y los accesorios, junto con un comprobante de la fecha de compra, pagando los gastos de envío. Por servicio al cliente, llame al 1-800-798-7398 o visite nuestro sitio Web www.sharkclean.com/warranty.

Si **SharkNinja Operating LLC** determina que el artefacto presenta un defecto, lo reparará o reemplazará sin cargo, a su criterio. Debe incluir un comprobante de la fecha de compra y un cheque a favor de **SharkNinja Operating LLC** por la suma de \$19,95 para cubrir los gastos de envío y procesamiento.*

Los insumos tales como, sin limitación, filtros, cepillos y partes eléctricas que normalmente necesitan ser reemplazados son explícitamente excluidos de la garantía.

Esta garantía limitada es válida para el comprador original del producto y excluye cualquier otra garantía legal, implícita y/o convencional. La responsabilidad de **SharkNinja Operating LLC**, de existir, se limita a las obligaciones específicas asumidas expresamente bajo los términos de esta garantía limitada. Bajo ninguna circunstancia **SharkNinja Operating LLC** será responsable por daños incidentales o indirectos a cualquiera, de ninguna clase. Algunos estados no permiten la exclusión o limitación de daños consiguientes o incidentales, por lo tanto lo anterior puede no ser válido para usted.

Esta garantía limitada le otorga derechos legales específicos, y usted puede también tener otros derechos los que varían de estado a estado o de provincia a provincia.

***IMPORTANTE: Embale el producto cuidadosamente para evitar daños durante el transporte. Asegúrese de incluir un comprobante de la fecha de compra y de colocarle una etiqueta al producto con su nombre, dirección completa y número de teléfono, una nota proporcionando información de la compra, número de modelo y una descripción del problema que tenga la unidad. Le recomendamos asegurar el paquete (puesto que la garantía limitada no cubre daños de envío). Escriba en el exterior del paquete "ATTENTION CUSTOMER SERVICE".**

Inscripción del comprador

Por favor visite www.registeryourshark.com o llame al 1-800-798-7398 para registrar su nuevo producto Shark®, dentro los diez (10) días después de su compra. Le van a preguntar el nombre de la tienda, la fecha de su compra, número de modelo, su nombre y dirección.

Su registraci3n nos permitir4 de llamarle en caso de algun defecto de fabrica. Con su registracion usted demuestra que a leído y entendido la instrucciones del uso y las advertencias establecidas en las instrucciones acompa1antes.

SharkNinja Operating LLC

US: Newton, MA 02459

CAN: Ville St-Laurent, QC H4S 1A7

1-800-798-7398

www.sharkclean.com

Copyright / Droit d'Auteur / Derechos reservados © SharkNinja Operating LLC 2016

For Shark I Ninja U.S. Patent information visit <http://www.SharkNinja.com/USPatents>.

SharkNinja, Shark Navigator and **Lift-Away** are trademarks of SharkNinja Operating LLC.

Illustrations may differ from actual product. We are constantly striving to improve our products, therefore the specifications contained herein are subject to change without notice.

Pour des renseignements sur les brevets de Shark I Ninja aux É.-U., veuillez visiter <http://www.SharkNinja.com/USPatents>.

SharkNinja, Shark Navigator et **Lift-Away** sont des marques de commerce de SharkNinja Operating LLC.

Les illustrations peuvent différer du produit actuel. Nous travaillons sans relâche afin d'améliorer nos produits et, de ce fait, les spécifications décrites dans ce guide sont sujettes à des changements sans préavis.

Por información acerca de las patentes en EE.UU. de Shark I Ninja, visit <http://www.SharkNinja.com/USPatents>.

SharkNinja, Shark Navigator y **Lift-Away** son marcas registradas de SharkNinja Operating LLC.

El dibujo puede no ser igual al producto real. Nosotros nos esforzamos constantemente en mejorar nuestros productos, por lo tanto las especificaciones aquí indicadas pueden cambiar sin previo aviso.