

nextstep®

Installation Instructions
Instrucciones de Instalación
Instructions d'installation

1B5991783A



IMPORTANT IMPORTANTE IMPORTANT

Read instructions first for proper installation.

Lea primero las instrucciones para su correcta instalación.

Lire les instructions d'abord pour une installation correcte.

Includes/ Incluye/ Inclut

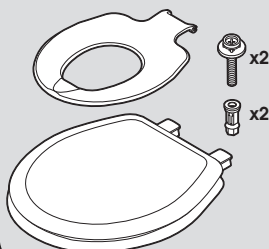

Tools Needed/
Herramientas necesarias/
Outils nécessaires

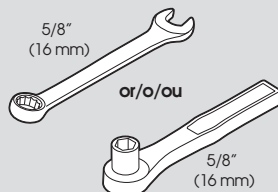

Installation/Instalación/Installation

1

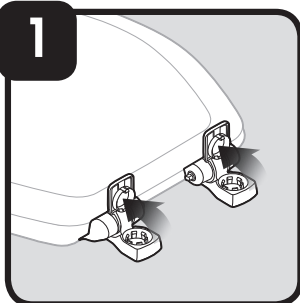

Flip up hinge caps./Levante cubierta de las bisagras./Relever les couvercles de charnières.

2

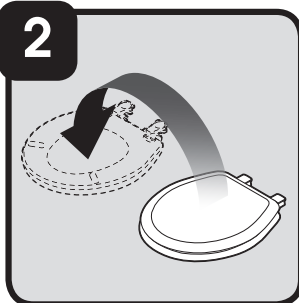

Turn seat over./Gire el asiento./Retourner le siège.

3

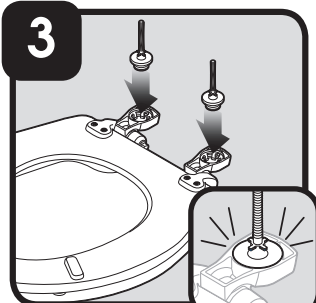

Insert bolts./Inserte los pernos./Insérer les boulons.

4

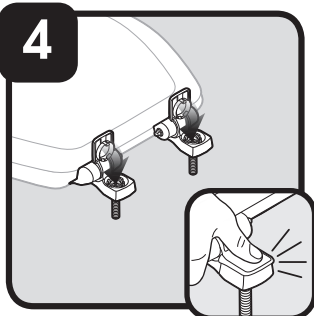

Close hinge caps./Cierre la cubierta de las bisagras./Fermez les couvercles de charnières.

5

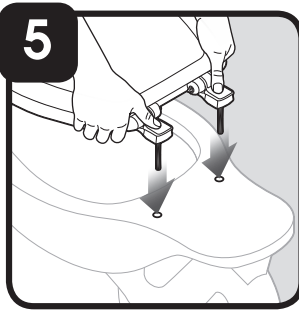

Place seat on bowl./Colocar el asiento en el sanitario./Placez le siège sur la cuvette.

6

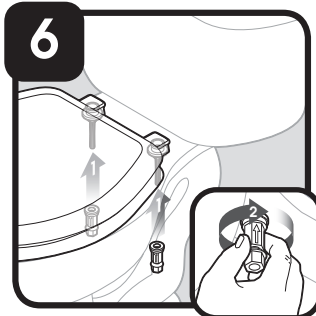

Attach nuts. Finger-tighten./Coloque las tuercas. Apriete con los dedos./Fixer les écrous. Serrer à la main.

nextstep®

Installation Instructions
Instrucciones de Instalación
Instructions d'installation

1B5991783A



IMPORTANT IMPORTANTE IMPORTANT

Read instructions first for proper installation.

Lea primero las instrucciones para su correcta instalación.

Lire les instructions d'abord pour une installation correcte.

Includes/ Incluye/ Inclut

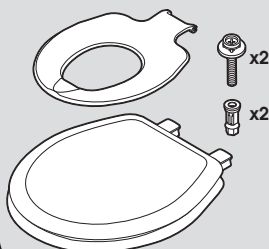

Tools Needed/
Herramientas necesarias/
Outils nécessaires

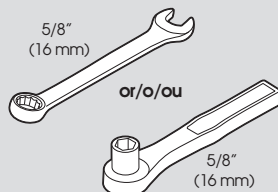

Installation/Instalación/Installation

1

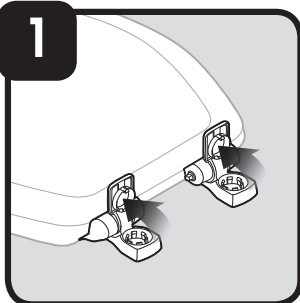

Flip up hinge caps./Levante cubierta de las bisagras./Relever les couvercles de charnières.

2

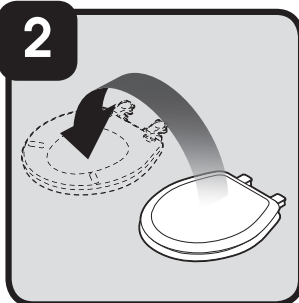

Turn seat over./Gire el asiento./Retourner le siège.

3

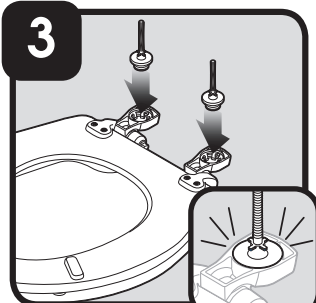

Insert bolts./Inserte los pernos./Insérer les boulons.

4

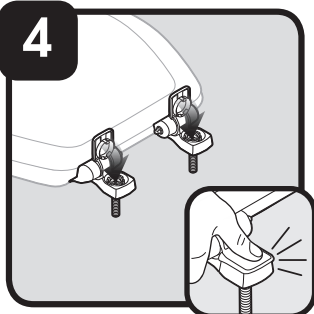

Close hinge caps./Cierre la cubierta de las bisagras./Fermez les couvercles de charnières.

5

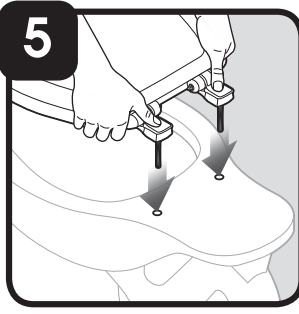

Place seat on bowl./Colocar el asiento en el sanitario./Placez le siège sur la cuvette.

6



Attach nuts. Finger-tighten./Coloque las tuercas. Apriete con los dedos./Fixer les écrous. Serrer à la main.

7



**IMPORTANT
IMPORTANTE
IMPORTANT**

Ensure seat is centered on bowl before proceeding.

Asegúrese que el asiento esté centrado a la taza antes de continuar.

S'assurer que le siège soit centré sur la cuvette avant de continuer.

8

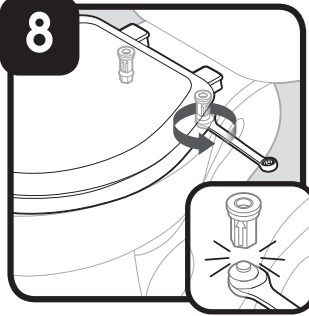

As you hold seat centered on bowl, tighten lower section of STA-TITE® nuts until they snap off. / Al mismo tiempo que usted sostiene el asiento centrado a la taza, apriete la sección inferior de las tuercas STA-TITE® hasta que se desprendan. / Tout en maintenant le siège centré sur la cuvette, serrer la section inférieure des écrous STA-TITE® jusqu'à ce qu'ils cassent.

9



Raise lid./Eleva la tapa./Élever l'abattant.

10

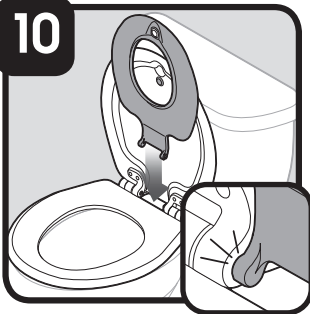

Insert child seat in upright position./ Inserte el asiento para niño en posición vertical./ Insérer le siège pour enfant en position verticale.

11

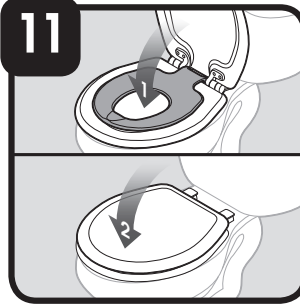

Lower child seat; close lid./ Baje el asiento infantil; cierre la tapa./ Baisser le siège pour enfant; fermer l'abattant.

For additional assistance in the installation of your toilet seat please, visit our web site or call Customer Service at 1-888-722-6488.

Para obtener ayuda adicional sobre la instalación de su asiento sanitario por favor visite nuestro sitio web o llame a Servicio al Cliente 1-888-722-6488.

Pour plus d'information concernant l'installation de votre W.C. veuillez consulter notre site internet ou composer le 1-888-722-6488 du Service à clientèle.

www.ToiletSeats.com/Installation



Do Not Stand On Cover
No Se Pare en la Tapa
Ne Pas Se Mettre Debout Sur le Siège

Operation/Operación/Utilisation

Whisper • Close®

After installation, raise and lower the cover and ring to activate the slow-close modules.

Whisper • Close®

Después de la instalación, levante y baje la tapa y el asiento para activar los módulos de cierre lento.

Whisper • Close™

Une fois l'installation terminée, soulevez et abaissez le couvercle et le siège sur afin d'activer les modules de fermeture lente.

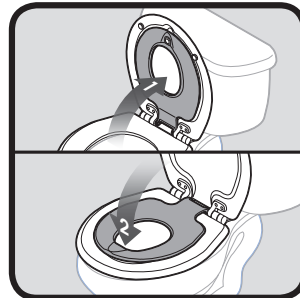

To use, raise lid. Lower child seat./Para usar, elevar la tapa. Baje el asiento infantil./Pour utiliser, élever l'abattant. Baisser le siège pour enfant.

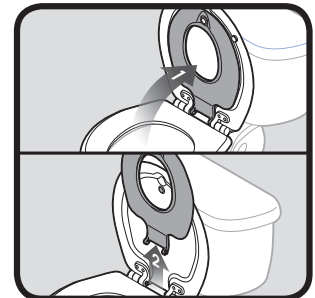

To remove child ring, place in upright position and lift./Para remover el asiento para niños, coloque en posición vertical y levante./ Pour retirer le siège pour enfant, placer en position verticale et soulever.

7



**IMPORTANT
IMPORTANTE
IMPORTANT**

Ensure seat is centered on bowl before proceeding.

Asegúrese que el asiento esté centrado a la taza antes de continuar.

S'assurer que le siège soit centré sur la cuvette avant de continuer.

8

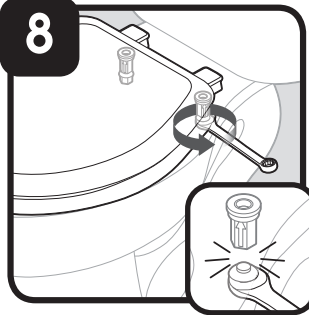

As you hold seat centered on bowl, tighten lower section of STA-TITE® nuts until they snap off. / Al mismo tiempo que usted sostiene el asiento centrado a la taza, apriete la sección inferior de las tuercas STA-TITE® hasta que se desprendan. / Tout en maintenant le siège centré sur la cuvette, serrer la section inférieure des écrous STA-TITE® jusqu'à ce qu'ils cassent.

9



Raise lid./Eleva la tapa./Élever l'abattant.

10

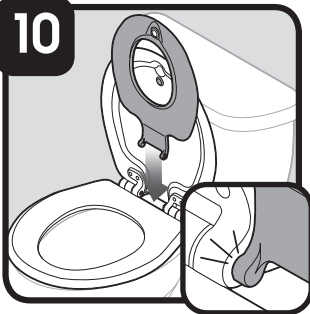

Insert child seat in upright position./ Inserte el asiento para niño en posición vertical./ Insérer le siège pour enfant en position verticale.

11

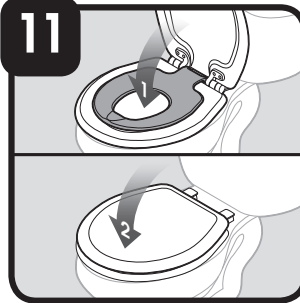

Lower child seat; close lid./ Baje el asiento infantil; cierre la tapa./ Baisser le siège pour enfant; fermer l'abattant.

For additional assistance in the installation of your toilet seat please, visit our web site or call Customer Service at 1-888-722-6488.

Para obtener ayuda adicional sobre la instalación de su asiento sanitario por favor visite nuestro sitio web o llame a Servicio al Cliente 1-888-722-6488.

Pour plus d'information concernant l'installation de votre W.C. veuillez consulter notre site internet ou composer le 1-888-722-6488 du Service à clientèle.

www.ToiletSeats.com/Installation



Do Not Stand On Cover
No Se Pare en la Tapa
Ne Pas Se Mettre Debout Sur le Siège

Operation/Operación/Utilisation

Whisper • Close®

After installation, raise and lower the cover and ring to activate the slow-close modules.

Whisper • Close®

Después de la instalación, levante y baje la tapa y el asiento para activar los módulos de cierre lento.

Whisper • Close™

Une fois l'installation terminée, soulevez et abaissez le couvercle et le siège sur afin d'activer les modules de fermeture lente.

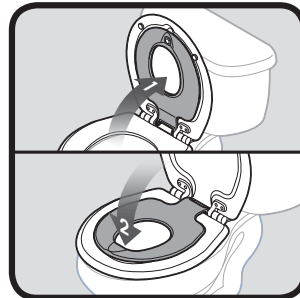

To use, raise lid. Lower child seat./Para usar, elevar la tapa. Baje el asiento infantil./Pour utiliser, élever l'abattant. Baisser le siège pour enfant.

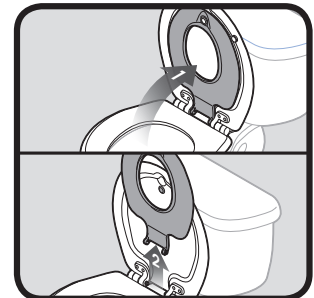

To remove child ring, place in upright position and lift./Para remover el asiento para niños, coloque en posición vertical y levante./ Pour retirer le siège pour enfant, placer en position verticale et soulever.