



# Canister Vacuum Cleaner

Quiet cleaning performance

We want you to love your vacuum cleaner!  
**PLEASE DO NOT RETURN TO THE STORE**  
If you have questions, please call the experts.  
**HELPLINE 1-800-896-9756**

Nous voulons que vous aimiez votre aspirateur !  
**NE RETOURNEZ PAS L'APPAREIL AU MAGASIN**  
Si vous avez des questions, appelez les experts.  
**LIGNE D'ASSISTANCE 1-800-896-9756**

¡Queremos que se enamore de su aspiradora!  
**POR FAVOR, NO REGRESE AL ALMACÉN**  
Si tiene alguna pregunta, por favor llame a los expertos.  
**LÍNEA DE AYUDA 1-800-896-9756**

[www.electroluxappliances.com](http://www.electroluxappliances.com) (USA)  
[www.electrolux.ca](http://www.electrolux.ca) (Canadá)



# silent performance

## ENGLISH

Thank you for choosing an Electrolux vacuum cleaner. In order to be able to make the best possible use of your Silent Performance™, we recommend that you begin by reading through the instructions, and that you keep the instruction manual for future reference.

### UNPACK AND CHECK CARTON CONTENTS

Remove all contents from carton. Check all accessories against the "Components and Accessories" list on page 7.

**CAUTION:** Do not use before fully assembled.

**IMPORTANT:** If you have questions about using your vacuum cleaner, call Electrolux's Customer Service Helpline. Your vacuum cleaner was thoroughly inspected and tested before it left the factory. If you note any shipping damage, call the Helpline immediately.

**For service not described in this manual take to Electrolux Authorized Service Center for repair.**

## FRANÇAIS

Merci d'avoir choisi un aspirateur Electrolux. Ce mode d'emploi concerne tous les modèles semblables. Afin d'obtenir le meilleur parti de votre Silent Performance™, nous vous conseillons de commencer par lire le mode d'emploi et de le conserver à toutes fins utiles.

### DÉBALLER L'APPAREIL ET VÉRIFIER LE CONTENU SORTÉ DU CARTON

Retirez l'ensemble du contenu de la boîte. Vérifiez tous les accessoires avec la liste « Composants et accessoires » apparaissant aux page 7.

**ATTENTION :** Ne pas utiliser avant entièrement assemblé.

**IMPORTANT :** Si vous avez des questions sur l'utilisation de votre aspirateur, appelez la Ligne d'aide du Service à la clientèle Electrolux. Votre aspirateur a été inspecté et testé exhaustivement avant de quitter l'usine. Si vous notez des dommages d'expédition, appelez immédiatement la Ligne d'aide.

**Pour le service n'est pas décrite dans ce manuel amène à Electrolux centre de service agréé pour réparation.**

## ESPAÑOL

Gracias por elegir una aspiradora Electrolux. Estas instrucciones de operación sirven para todos los modelos similares.

A fin de utilizar de la mejor manera posible su Silent Performance™, le recomendamos que comience leyendo estas instrucciones y que conserve este manual de instrucciones como referencia futura.

### DESEMPAQUE Y VERIFICACIÓN DEL CONTENIDO DE LA CAJA

Saque todo el contenido del cartón. Reviste todos los accesorios contra la lista de Componentes y Accesorios de la página 7.

**PRECAUCIÓN:** No usar antes totalmente montado.

**IMPORTANTE:** Si tiene alguna pregunta sobre cómo usar su aspiradora, llame a la Línea de Ayuda del Servicio al Cliente de Electrolux. Su aspiradora fue inspeccionada minuciosamente y probada antes de salir de la fábrica. Si nota algún daño ocurrido durante el envío, llame a la Línea de Ayuda inmediatamente.

**Para el servicio no descrito en este manual toma para Electrolux centro de servicio autorizado para su reparación.**

**Electrolux Helpline**  
1-800-896-9756

**Ligne d'aide Electrolux**  
1-800-896-9756

**Línea de Ayuda de Electrolux**  
1-800-896-9756

#### Servicing part numbers

**HEPA s-filter (EL012B)**  
Replace as needed.

**Electrolux s-bag® dust bag replacement (EL211)**

The s-bag® dust bag must be replaced when the indicator window is completely red.

**Motor filter (808777601)**

Replacement pre-motor filter, replace as needed.

#### Numéros de pièces de réparation

**S-filtre HEPA (EL012B)**  
Remplacer au besoin.

**Sac à poussière de remplacement Electrolux s-bag® (EL211)**

Le sac à poussière s-bag® doit être remplacé lorsque la fenêtre indiquant le niveau est entièrement rouge.

**Filtre du moteur (808777601)**

Remplacement du filtre à l'avant du moteur, remplacer au besoin.

#### Números de partes de servicio

**Filtro HEPA s-filter (EL012B)**  
Cambie según sea necesario.

**Bolsa para el polvo, de recambio, Electrolux s-bag® (EL211)**

La bolsa para el polvo s-bag® debe ser cambiada cuando la ventanilla indicadora esté completamente roja.

**Filtro del motor (808777601)**

Filtro de reemplazo situado antes del motor, cámbielo según sea necesario.

## CONTENTS / CONTENU / CONTENIDO

ENGLISH		FRANÇAIS		ESPAÑOL	
Servicing part numbers	2	Numéros de pièces de réparation	2	Números de partes de servicio	2
Important safeguards	4	Précautions importantes	5	Salvaguardas importantes	6
Components and accessories	7	Composants et accessoires	7	Componentes y accesorios	7
How to assemble	8	Comment effectuer l'assemblage	9	Cómo armar	9
How to operate	8	Mode d'emploi	9	Cómo operarla	9
Special features	10	Caractéristiques spéciales	11	Características especiales	11
<i>Suction power dial</i>		Cadran de contrôle de la succion		Dial para la potencia de succión	
<i>Hard floor nozzle</i>		Suceur pour plancher dur		<i>Configuración de energía de la boquilla para piso duro</i>	
<i>Power Nozzle</i>		<i>Suceur motorisé</i>		<i>Boquilla de potencia</i>	
<i>3-in-1 tool</i>		<i>Outil 3 en 1</i>		<i>Herramienta 3 en 1</i>	
Replacing the s-bag® dust bag	12	Remplacement du sac à poussière s-bag®	13	Como cambiar la bolsa para el polvo s-bag®	13
Replacing the motor filter	12	Remplacement du filtre à moteur	13	Como cambiar el filtro del motor	13
Replacing the HEPA s-filter	12	Remplacement du s-filtre HEPA	13	Cómo cambiar el filtro HEPA s-filter	13
How to clear a blockage	14	Comment éliminer une obstruction	15	Cómo despejar una obstrucción	15
Cleaning the Power Nozzle	14	Nettoyage du suceur motorisé	15	Cómo limpiar la boquilla de potencia	15
Storing and carrying	14	Rangement et transport	15	Cómo almacenar y transportar	15
Troubleshooting	16	Depannage	16	Solución de problemas	16
Limited warranty and registration	17	Garantie limitée et enregistrant	17	Garantía limitada y registrando	18
How to order replacement parts	19	Comment commander des pièces de rechange	19	Cómo hacer pedidos de piezas de repuesto	19



# IMPORTANT SAFEGUARDS

When using an electrical appliance, basic precautions should always be followed, including the following:

**READ ALL INSTRUCTIONS BEFORE USING THIS VACUUM CLEANER.**

## WARNING

### To reduce the risk of fire, electric shock, or injury:

- Do not use outdoors or on wet surfaces.
- Do not leave vacuum cleaner when plugged in. Turn off the switch and unplug the electrical cord when not in use and before servicing.
- Do not allow to be used as a toy. Close attention is necessary when used by or near children.
- Use only as described in this manual. Use only manufacturer's recommended attachments.
- Do not use with damaged cord or plug. If vacuum cleaner is not working as it should, has been dropped, damaged, left outdoors, or dropped into water, return it to a service center before using.
- Do not pull or carry by cord, use cord as a handle, close a door on cord, or pull cord around sharp edges or corners. Do not run vacuum cleaner over cord. Keep cord away from heated surfaces.
- Hold plug when rewinding onto cord reel. Do not allow plug to whip when rewinding.
- Do not use extension cords or outlets with inadequate current carrying capacity.
- Turn off all controls before unplugging.
- Do not unplug by pulling on cord. To unplug, grasp the plug, not the cord.
- Do not handle plug or vacuum cleaner with wet hands.
- Do not put any object into openings. Do not use with any opening blocked; keep free of dust, lint, hair, and anything that may reduce airflow.
- Do not let the Power Nozzle stand in one place while running for an extended period as it could cause carpet damage. Use extra care when cleaning on stairs.
- Power Nozzles have a rotating brush in which parts may become entrapped. Please use them with caution and only on intended surfaces.
- This vacuum cleaner creates suction. Keep hair, loose clothing, fingers, and all parts of body away from openings and moving parts.
- Do not pick up anything that is burning or smoking, such as cigarettes, matches, or hot ashes.
- Do not use without dust bag in place.
- Belt pulleys can become hot during normal use. To prevent burns, avoid touching the belt pulley when servicing the drive belt.
- Do not use to pick up flammable or combustible liquids such as gasoline, or use in areas where they may be present.
- Store your cleaner in a cool, dry area.
- Keep your work area well lighted.
- Unplug electrical appliances before vacuuming them.
- For Household use only.
- **WARNING:** This product contains chemicals known to the State of California to cause cancer, birth defects or reproductive harm. **WASH HANDS AFTER HANDLING.**

## SAVE THESE INSTRUCTIONS

FOR HOUSEHOLD USE ONLY

**To reduce the risk of electric shock**, this appliance has a polarized plug (one blade is wider than the other). This plug will fit in a polarized outlet only one way. If the plug does not fit fully into the outlet, reverse the plug. If it still does not fit, contact a qualified electrician to install the proper outlet. Do not change the plug in any way.

### Thermal cut off

This vacuum cleaner has a special thermostat that protects the vacuum in case of motor overheating. If the vacuum suddenly shuts off, push the on/off switch off (0) and unplug the vacuum. Check the vacuum for a possible source of overheating such as a full dust cup, a blocked hose or clogged filter. If these conditions are found, fix them and wait at least 30 minutes before attempting to use the vacuum. After the 30 minute period, plug the vacuum back in and push the on/off switch on (1). If the vacuum still does not run, then take it to an Electrolux Authorized Service Center for repair.



# PRÉCAUTIONS IMPORTANTES

Quand on utilise un appareil électrique, il faut toujours prendre des mesures de sécurité essentielles, dont les suivantes :

LISEZ TOUTES LES INSTRUCTIONS AVANT D'UTILISER CET ASPIRATEUR.

## AVERTISSEMENT

FRANÇAIS

### Pour réduire les risques d'incendies, de choc électrique ou de blessure :

- Ne pas utiliser l'aspirateur à l'extérieur ou sur des surfaces mouillées
- Ne pas laisser l'aspirateur branché sans supervision. Arrêter l'aspirateur et débrancher le cordon électrique après toute utilisation et avant toute réparation.
- Ne pas laisser les enfants jouer avec l'aspirateur. Faire particulièrement attention si l'aspirateur est utilisé par des enfants ou s'il est situé à proximité d'enfants.
- Utiliser uniquement l'aspirateur comme décrit dans ce manuel. Utiliser uniquement les accessoires recommandés par le fabricant.
- Ne pas utiliser l'aspirateur avec un cordon ou une prise en mauvais état. Si l'aspirateur ne fonctionne pas de manière optimale, s'il est tombé, endommagé, s'il a été laissé dehors ou s'il est tombé dans l'eau, renvoyer l'aspirateur à un centre de réparation avant de l'utiliser.
- Ne pas transporter l'aspirateur en tirant sur le cordon. Ne pas se servir du cordon comme poignée. Ne pas coincer le cordon dans une porte. Ne pas tirer sur le cordon s'il est en contact avec des bords ou des coins tranchants. Ne pas passer l'aspirateur sur le cordon. Tenir le cordon à l'écart des surfaces chauffées.
- Tenir la prise lors du rembobinage du cordon sur l'enrouleur. Ne pas laisser échapper la prise lors du rembobinage.
- Ne pas utiliser de rallonges ou de prises avec une intensité nominale admissible inadéquate.
- Désactiver toutes les commandes avant de débrancher l'aspirateur.
- Ne pas débrancher l'aspirateur en tirant sur le cordon. Pour débrancher l'aspirateur, tenir la prise et non le cordon.
- Ne pas toucher la prise ou l'aspirateur avec des mains mouillées.
- Ne pas placer d'objets dans les ouvertures. Ne pas utiliser l'aspirateur si une ouverture est bouchée. Retirer la poussière, les peluches, les cheveux et tout élément pouvant entraver la circulation d'air.
- Ne laissez pas le suceur motorisé immobile lorsqu'il est en marche pendant un long moment puisque cela pourrait endommager le tapis. Soyez tout particulièrement prudent en nettoyant les escaliers.
- Les suceurs turbo sont munis d'une brosse rotative dans laquelle des objets peuvent se prendre. Utilisez-les avec précaution et seulement sur les surfaces prévues.
- Cet aspirateur crée un phénomène de succion. Garder les cheveux, les vêtements, les doigts et toutes les parties du corps à l'écart des ouvertures et des pièces mobiles.
- Ne pas ramasser d'objets qui brûlent ou qui fument, comme des cigarettes, des allumettes ou des cendres.
- Ne pas utiliser l'aspirateur sans un sac à poussière.
- Les poulies à courroie peuvent devenir chaudes pendant l'usage normal. Pour éviter les brûlures, évitez de toucher la poulie à courroie en faisant l'entretien de la courroie d'entraînement.
- Ne pas utiliser l'aspirateur pour ramasser des liquides inflammables, comme de l'essence, ou dans des endroits susceptibles de contenir de tels liquides.
- Ranger l'aspirateur dans un endroit frais et sec.
- Travailler dans des endroits bien éclairés.
- Débrancher les appareils électriques avant de passer l'aspirateur sur ceux-ci.
- Utiliser l'aspirateur uniquement dans un environnement domestique.
- AVERTISSEMENT : Ce produit contient des produits chimiques reconnus par l'État de la Californie comme des causes de cancer, de malformations congénitales ou d'autres dangers pour la reproduction. LAVEZ VOS MAINS APRÈS TOUTE MANIPULATION.

## CONSERVEZ CES INSTRUCTIONS

RÉSERVÉ À L'UTILISATION RÉSIDENIELLE

**Pour réduire les risques de chocs électriques**, cet appareil a une fiche polarisée (une lame est plus large que l'autre). Cette fiche entre dans la prise polarisée d'une seule manière. Si la fiche n'entre pas correctement dans la prise, inversez la fiche. Si elle n'entre toujours pas, contactez un électricien qualifié pour installer la bonne prise. Ne changez pas la fiche de quelque façon que ce soit.

### Coupure thermique

Cet aspirateur a un thermostat spécial qui protège l'aspirateur contre toute surchauffe du moteur. Si l'aspirateur s'éteint soudainement, poussez l'interrupteur marche/arrêt à la position arrêt (O) et débranchez l'aspirateur. Vérifiez l'aspirateur pour toute source possible de surchauffe comme un collecteur de poussière plein, un filtre bloqué ou un boyau bloqué. Si vous découvrez ce problème, réparez-le et attendez au moins 30 minutes avant d'essayer d'utiliser l'aspirateur.



# SALVAGUARDAS IMPORTANTES

Al usar un artefacto eléctrico siempre se deben tomar precauciones básicas, incluyendo lo siguiente:

**ANTES DE USAR ESTA ASPIRADORA, LEA TODAS LAS INSTRUCCIONES**

## ADVERTENCIA

### Para reducir el riesgo de incendio, descarga eléctrica, o lesiones:

- No la utilice en exteriores ni en superficies húmedas.
- Nunca deje la aspiradora enchufada. Apáguela y desconecte el cable eléctrico cuando no la utilice o antes del mantenimiento.
- No permita que la utilicen como un juguete. Ponga especial atención cuando la aspiradora sea utilizada por niños o cerca de ellos.
- Utilícela sólo como lo indica este manual. Sólo utilice los accesorios adicionales recomendados por el fabricante.
- No la utilice con un cable o enchufe dañado. Si la aspiradora no funciona como debería, se ha caído, dañado, colocado a la intemperie o sumergido en agua, devuélvala al centro de servicio antes de utilizarla.
- No debe tirar ni mover la aspiradora por el cable ni utilizar este cable como asa. Tampoco debe presionar el cable en una puerta ni colocarlo sobre bordes o esquinas afiladas. No utilice la aspiradora sobre el cable. Mantenga el cable alejado de superficies calientes.
- Sostenga el enchufe mientras el cable se enrolla por el carrete. No permita que el enchufe se mueva demasiado mientras se enrolla el cable.
- No utilice tomas de corriente ni cables de extensión que tengan una capacidad inadecuada de transmisión de corriente.
- Apague todos los controles antes de desenchufar.
- No tire el cable para desenchufar. Para hacerlo, sujete el enchufe, no el cable.
- No manipule el enchufe ni la aspiradora con las manos húmedas.
- No coloque ningún objeto sobre las aberturas. No utilice la aspiradora con ninguna abertura bloqueada; manténgala alejada del polvo, pelusas, cabello o cualquier elemento que pueda reducir el flujo de aire.
- No permita que la Boquilla Motorizada permanezca funcionando por largo tiempo en un solo sitio, ya que podría causar daños a la alfombra. Tenga cuidado extra cuando haga limpieza en escaleras.
- Las boquillas Turbo tienen un cepillo giratorio en el que las piezas pueden quedar atrapadas. Por favor úselas con cuidado y únicamente en las superficies debidas.
- Con esta aspiradora se produce succión. Mantenga su cabello, la ropa suelta que esté usando, los dedos de sus manos y todas las partes del cuerpo alejados de las aberturas y partes móviles.
- No recoja nada que se esté quemando ni que emita humo, como cigarrillos, fósforos o ceniza caliente.
- Sólo utilícela con la bolsa para el polvo colocada en su lugar.
- No la utilice para recoger líquidos inflamables o combustibles tales como gasolina, ni la utilice en áreas donde es posible encontrar este tipo de elementos.
- Almacene su aspiradora en un área fría y seca.
- Mantenga su área de trabajo bien iluminada.
- Desenchufe los aparatos eléctricos antes de aspirar.
- Sólo para uso doméstico.
- **ADVERTENCIA:** Este producto contiene sustancias químicas reconocidas por el estado de California como causantes de cáncer, defectos de nacimiento o de daños al sistema reproductivo. **LÁVESE LAS MANOS DESPUÉS DE USARLO.**

## GUARDE ESTAS INSTRUCCIONES

**SÓLO PARA USO EN EL HOGAR**

**Para reducir el riesgo de descargas eléctricas**, este artefacto tiene un enchufe polarizado (uno de los contactos es más ancho que el otro). Este enchufe encaja en un tomacorriente polarizado sólo en una dirección. Si el enchufe no encaja bien en el tomacorriente, déle vuelta al enchufe. Si todavía no encaja, contacte a un electricista calificado para que instale un tomacorriente correcto. No haga ningún cambio en el enchufe.

### Interruptor térmico

Esta aspiradora tiene un termostato especial que la protege en caso de sobrecalentamiento del motor. Si la aspiradora se apaga repentinamente, presione el interruptor de encender/apagar a la posición de apagar (0) y desconéctela. Revise la aspiradora para ver si hay una posible fuente de sobrecalentamiento, tal como una taza para el polvo llena, una manguera bloqueada o un filtro obstruido. Si se encuentran estas condiciones, corríjalas y espere al menos 30 minutos antes de intentar usarla de nuevo. Después de los 30 minutos, vuelva a enchufar la aspiradora y presione el interruptor de encender/apagar a la posición de encender (I). Si la aspiradora todavía no funciona, llévela a un Centro de Servicio Autorizado de Electrolux para su reparación.



COMPONENTS AND ACCESSORIES / COMPOSANTS ET ACCESSOIRES / COMPONENTES Y ACCESORIOS

EN  
FR  
ES

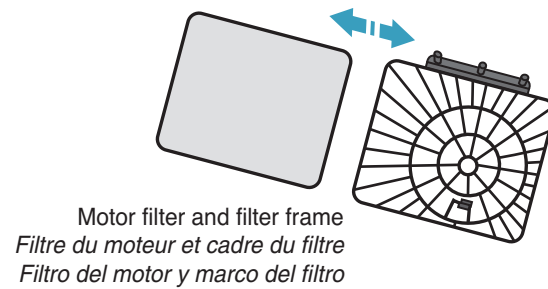
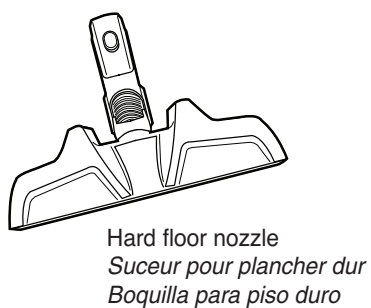
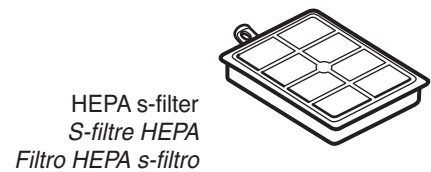
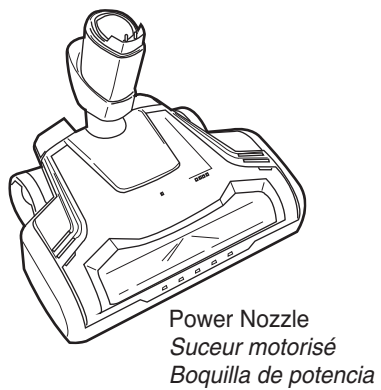
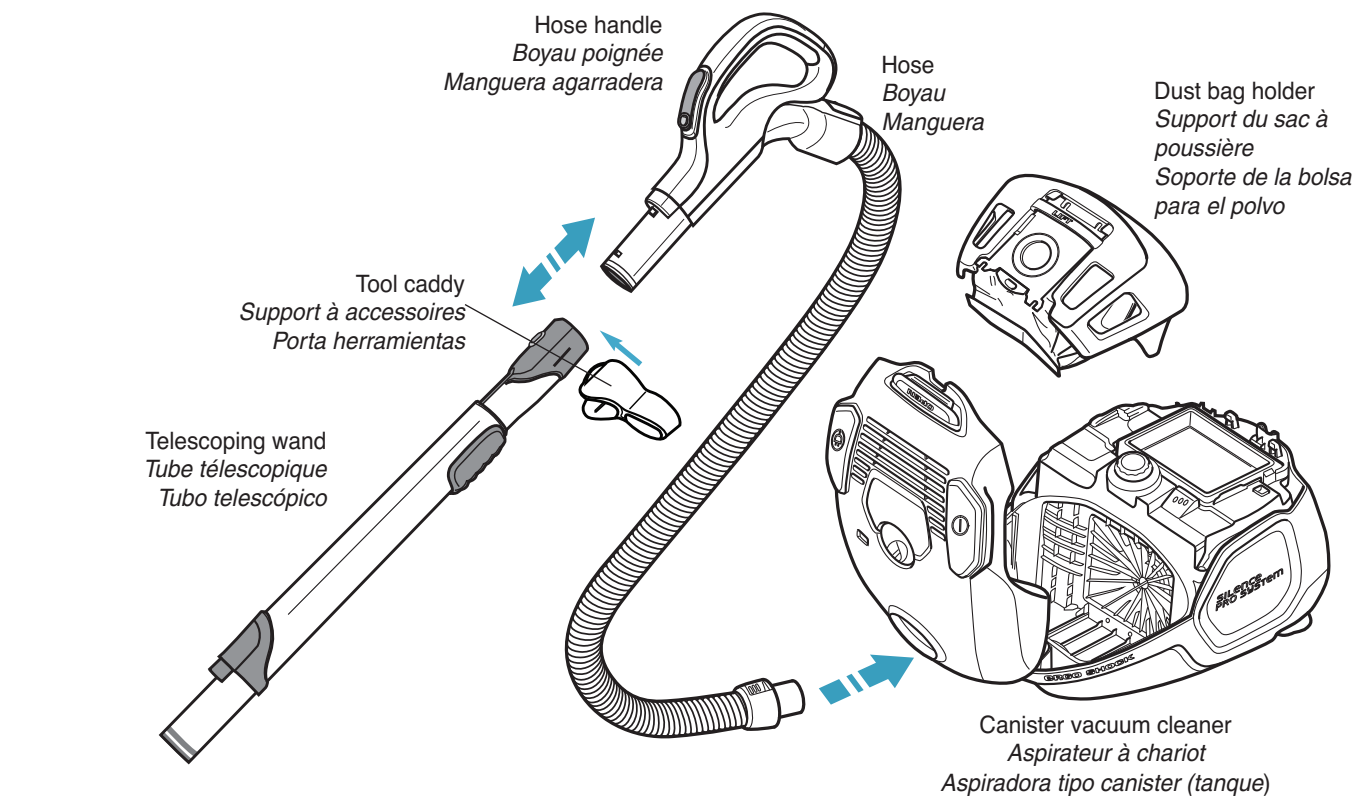

## USING THE CANISTER VACUUM CLEANER FOR THE FIRST TIME

### ENGLISH

#### How to assemble

1. Press "Open" bar and raise cover.
2. Check to confirm that HEPA s-filter (A) is in place.
3. Check to confirm that dust bag (B) and motor filter (C) are in place.
4. Close cover. Press tabs on each side of hose end (D) until it snaps into place. (To remove hose, press tabs on each side and pull to release.)
5. Push hose handle into wand until it clicks. (Press tab and pull to release.)
6. To extend wand, push lever up and pull.
7. Press tool caddy to clamp onto wand; store 3-in-1 tool in caddy.
8. Push hard floor nozzle (E) or Power Nozzle (F) onto wand until it clicks. (Press tab and pull to release.)

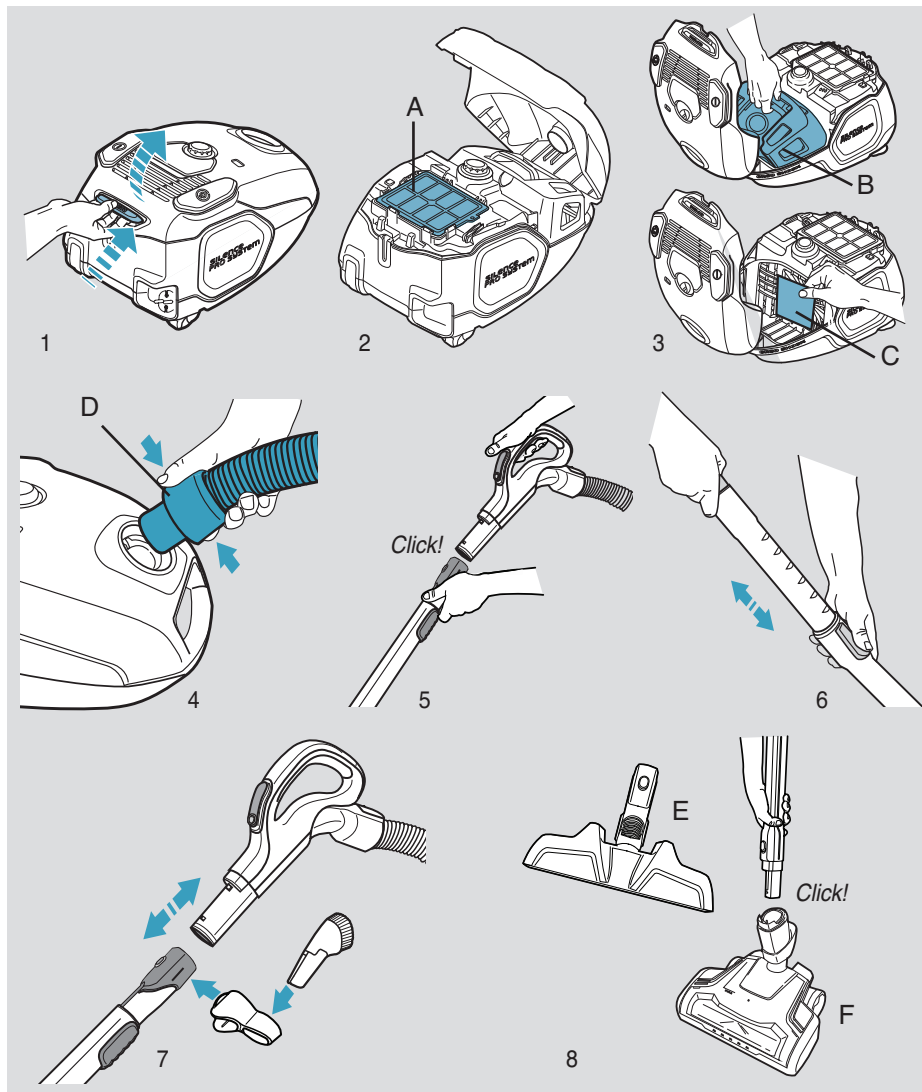

#### How to operate

1. Pull out power cord and plug in.
2. Press on/off switch to start. Turn dial on top of canister to select desired suction power.
3. Use button on hose handle to turn on Power Nozzle.
4. To retract cord, press rewind switch. Hold the plug to prevent it from hitting you.

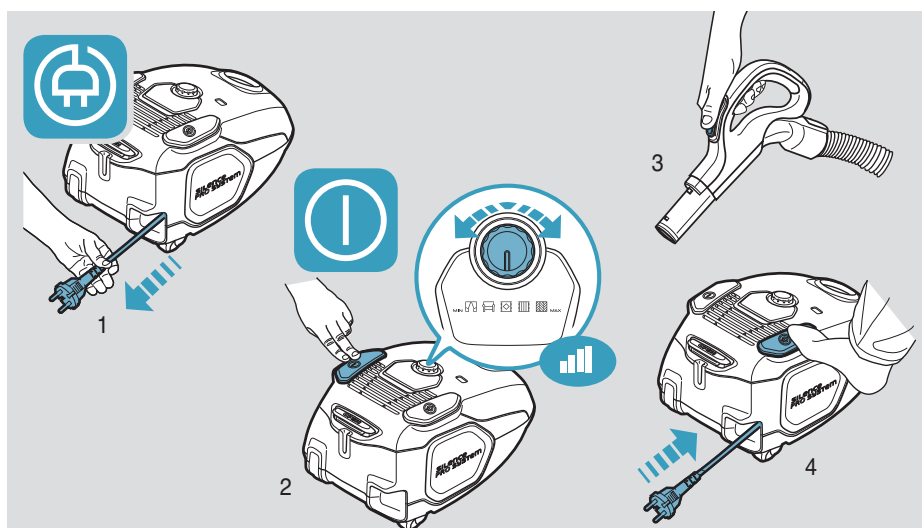



## L'UTILISATION DE LA BOÎTE POUR LA PREMIÈRE FOIS / LA UTILIZACIÓN DE LA LATA POR PRIMERA VEZ

### FRANÇAIS

#### Comment effectuer l'assemblage

1. Appuyez sur la barre « Ouvrir » et soulevez le couvercle.
2. Assurez-vous que le s-filtre HEPA (A) est en place.
3. Assurez-vous que le sac à poussière (B) et le filtre du moteur (C) sont en place.
4. Fermez le couvercle. Appuyez sur les rabats de chaque côté de l'extrémité du boyau (D) jusqu'à ce que celui-ci s'enclenche. (Pour retirer le boyau, appuyez sur les rabats de chaque côté et tirez pour le dégager.)
5. Enfoncez la poignée du boyau dans le tube jusqu'à ce qu'elle s'enclenche. (Appuyez sur le rabat et tirez pour la dégager.)
6. Pour allonger le tube, appuyez sur le levier vers le haut et tirez.
7. Appuyez sur le support à accessoires du tube; placez l'outil 3 en 1 sur le support.
8. Enfoncez le suceur pour plancher dur (E) ou le suceur motorisé (F) sur le tube jusqu'à ce qu'elle s'enclenche. (Appuyez sur le rabat et tirez pour le dégager.)

#### Mode d'emploi

1. Tirez sur le cordon d'alimentation pour le sortir et branchez-le.
2. Appuyez sur l'interrupteur « marche/arrêt » pour commencer. Tournez le cadran dans le haut du chariot à la puissance de succion souhaitée.
3. Utilisez le bouton sur le boyau poignée pour allumer suceur motorisé.
4. Appuyez sur l'interrupteur de rembobinage pour rembobiner le cordon. Tenez la fiche pour ne pas qu'elle vous blesse.

### ESPAÑOL

#### Cómo armar

1. Presione la barra "Open" de abrir y levante la cubierta.
2. Revise para confirmar que el filtro HEPA s-filter (A) esté en su sitio.
3. Revise para confirmar que la bolsa para el polvo (B) y el filtro del motor (C) estén en su sitio.
4. Cierre la cubierta. Presione las lengüetas en ambos lados del extremo de la manguera (D) girar hasta que encaje en su sitio. (Para retirar la manguera, presione las lengüetas de cada lado y jale para liberarla.)
5. Presione el mango de la manguera en el tubo hasta que suene un clic. (Para liberarlo presione la lengüeta y jálelo.)
6. Para extender el tubo, empuje la palanca hacia arriba y jale.
7. Presione el portaherramientas para fijarlo en la sección superior del tubo; almacene la herramienta 3 en 1 en el porta herramientas.
8. Empuje la boquilla para piso duro (E) y la boquilla potencia (F) en el tubo hasta que suene un clic. (Para liberarla presione la lengüeta y jale.)

#### Cómo operarla

1. Saque el cable de alimentación y enchúfelo.
2. Oprima el botón "on/off" para empezar. Gire el dial de la parte superior del tanque para seleccionar la potencia de succión deseada.
3. Utilice el botón en la manguera agarradera para girarse boquilla de potencia.
4. Para retraer el cable presione el interruptor de rebobinar. Sostenga el enchufe para evitar que le golpee.



## GETTING THE BEST RESULTS

## ENGLISH

## Special features

## 1. Suction power dial

Turn dial on top of canister to adjust for use on draperies (A), upholstery (B), area rug (C), carpet (D) and hard surface floors or tile (E).

## 2. Brushroll ON / OFF button

**CAUTION:** Use 'Brushroll OFF' setting for wood, tile, or other hard surface floors. Do not use 'Brushroll ON' setting for hard surface floors, as the brushroll could damage delicate surfaces.

**Hard Floors:** Use the hard floor tool. Use the Power Nozzle. Brushroll OFF.

**Carpets :** Use the Power Nozzle. Brushroll ON.

## 3. 3-in-1 tool

This combination tool includes a dusting brush, crevice tool, and upholstery tool.

- To use as dusting brush (A), press crevice tool side into telescoping wand or hose handle. Use brush to dust picture frames, lightweight curtains, blinds, bookshelves, baseboards, etc.
- To use crevice tool (B), reverse position and press dusting brush onto wand or hose handle. Use crevice tool to clean corners, crevices between upholstery cushions, etc.
- To form upholstery tool (C), pull apart sides of crevice tool until sides click into position perpendicular to wand. Use for upholstered furniture, draperies, mattresses.

## 4. Using the Power Nozzle

- The Power Nozzle is ideal for all types of carpeting, including super plush, because of the X-HI height adjustment setting. Turn off brushroll when cleaning hard floors.
- The cleaning height can be adjusted by pressing the height adjustment pedal located on the rear of the Power Nozzle (A). The height indicator will change from LO, MED, HI, and X-HI with each press of the pedal as you make the adjustment from hard floor to super plush carpet (B).
- Step on the handle release pedal to lower the handle to the operating position (C).
- If carpet fringe or an object (sock, etc.) is caught in the nozzle and prevents the brushroll from turning, a safety cut-off will engage. A red light on the Power Nozzle (D) will indicate that power to the nozzle has been interrupted. Turn off power to Power Nozzle or canister to reset.

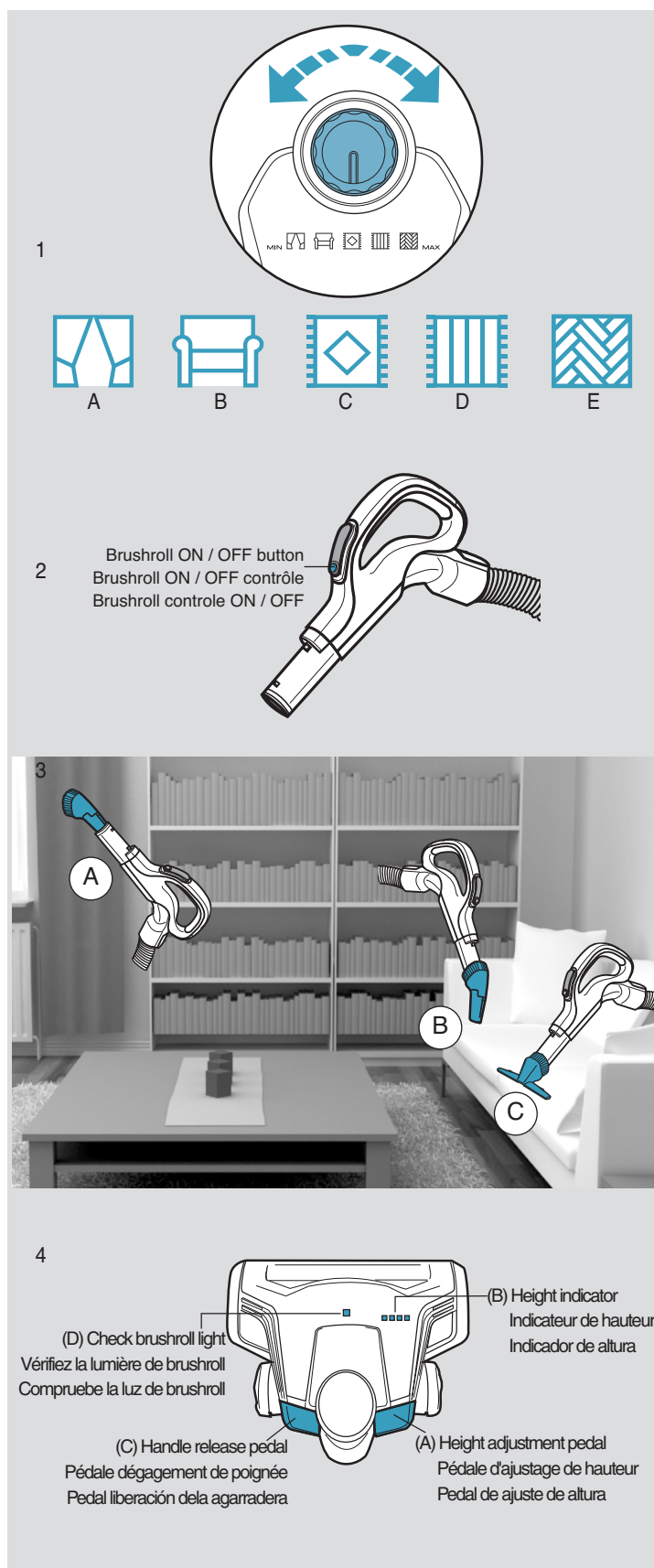



## GOBTENIR LES MEILLEURS RÉSULTATS / PARA OBTENER LOS MEJORES RESULTADOS

### FRANÇAIS

#### Caractéristiques spéciales

##### 1. Cadran de contrôle de la succion

Tournez le cadran dans le haut du chariot pour ajuster la succion selon la surface : rideaux (A), meubles (B), tapis décoratif (C), tapis (D) et planchers à surface dure ou carreaux (E).

##### 2. Brushroll ON / OFF contrôle

**ATTENTION :** Utilisez le réglage de « plancher dur » pour le bois, les carreaux ou autres planchers durs. N'utilisez pas le réglage « Brosse rotative marche » pour les planchers durs, car le cylindre brossier pourrait endommager les surfaces délicates.

**Grandes surfaces de sols nus :** Utilisez la brosse à sol nu. Utilisez le suceur motorisé. Brosse rotative arrêt.

**Moquettes et sols :** Utilisez le suceur motorisé. Brosse rotative marche.

##### 3. Outil 3 en 1

Cet outil combiné comprend une brosse d'époussetage, un long suceur et un outil pour meubles.

- Pour l'utiliser comme brosse d'époussetage (A), enfoncez le long suceur dans le tube télescopique ou dans la poignée du boyau. Utilisez la brosse pour épousseter les cadres, les rideaux légers, les stores, les étagères, les plinthes, etc.
- Pour utiliser le suceur long (B), tournez-le et enfoncez la brosse à époussetage dans le tube télescopique ou dans la poignée du boyau. Utilisez le suceur long pour nettoyer les coins, les espaces entre les coussins des meubles, etc.
- Pour former l'outil pour meubles (C), écarter les côtés du suceur long jusqu'à ce qu'ils s'enclenchent dans une position perpendiculaire au tube. Utilisez celui-ci pour les meubles, les rideaux et les matelas.

##### 4. Utilisation du suceur motorisé

- Le suceur motorisé est idéal pour tous les types de tapis, incluant ceux à poil long, étant donné le réglage de la hauteur X-HI. Ne pas utiliser le suceur sur des sols nus sans avoir d'abord éteint la brosse rotative.
- La hauteur de nettoyage peut être réglée en appuyant sur la pédale de réglage de hauteur située à l'arrière du capot (A). L'indicateur de hauteur passera de LO, MED, HI et X-HI chaque fois que vous appuyez sur la pédale lorsque vous effectuez l'ajustement pour un plancher nu jusqu'à un tapis à poil long (B).
- Libérez le maché en appuyant sur le bouton de la clenche de manche (C).
- Si une bordure de tapis ou un objet (chaussette, etc.) se prend dans le suceur et empêche la brosse rotative de tourner, un dispositif d'arrêt de sécurité de déclenchera. Un témoin lumineux rouge sur le suceur motorisé (D) indiquera que l'alimentation du suceur a été coupée. Éteignez le suceur motorisé ou le chariot pour réinitialiser.

### ESPAÑOL

#### Características especiales

##### 1. Dial para la potencia de succión

Gire el dial de la parte superior del tanque y ajuste para usar con cortinas (A), tapicería (B), alfombras pequeñas (C), alfombrado (D) y pisos de superficie dura o baldosas (E).

##### 2. Brushroll controle ON / OFF

**PRECAUCIÓN:** Para pisos alfombrados o para alfombras presione el interruptor en la opción 'Encendido del cepillo giratorio' para engranar el cepillo de rodillo. El cepillo de rodillo se ajusta automáticamente a la altura de la alfombra.

**Áreas grandes de piso duro:** Use el cepillo para piso duro. Utilice la boquilla de potencia. Apagado del cepillo giratorio.

**Alfombras :** Utilice la boquilla de potencia. Encendido del cepillo giratorio.

##### 3. Herramienta 3 en 1

Esta herramienta combinada incluye un cepillo para desempolvar, una herramienta para rendijas y una herramienta para tapicería.

- Para usarla como cepillo para desempolvar (A), presione el lado de la herramienta para rendijas dentro del tubo telescópico o del mango de la manguera. Use el cepillo para desempolvar marcos de cuadros, cortinas livianas, persianas, estantes de libros, zócalos, etc.
- Para usar la herramienta para rendijas (B), invierta la posición y presione el cepillo para desempolvar en el tubo o el mango de la manguera. Use la herramienta para rendijas para limpiar las esquinas, las grietas entre los cojines de la tapicería, etc.
- Para formar la herramienta para tapicería (C), separe los lados de la herramienta para rendijas hasta que suene un clic y queden en posición perpendicular al tubo. Úsela para muebles tapizados, cortinas, colchones.

##### 4. Uso de la boquilla de potencia

- La boquilla motorizada es ideal para todos los tipos de alfombra, incluyendo los súper afelpados, debido a la posición X-HI (extra alta) del ajuste de altura. No utilice la boquilla de energía en los suelos sin sin apagar el cepillo giratorio.
- La altura de limpieza se puede ajustar pisando el pedal ubicado en la parte posterior de la cubierta (A). El indicador de altura cambiará de LO (baja) a MED (media), HI (alta) y X-HI (extra alta), con cada presión del pedal, a medida que hace el ajuste desde piso desnudo hasta alfombra súper afelpada (B).
- Destrabe la manija presionando hacia abajo el botón de destrabado (C).
- Si quedan atrapados en la boquilla los flecos de la alfombra o un objeto (calcetín, etc.) que impida la rotación del cepillo giratorio, actúa un dispositivo de corte de seguridad. Una luz roja en la Boquilla Motorizada (D) indicará que se ha interrumpido la corriente eléctrica para la boquilla. Para reiniciar apague la energía eléctrica en la Boquilla Motorizada o en el cuerpo de la aspiradora.



## HOW TO MAINTAIN THE CANISTER VACUUM CLEANER

### ENGLISH

**CAUTION:** Always unplug vacuum cleaner before changing the dust bag or filters.

#### Replacing the s-bag® dust bag

1. The s-bag® dust bag must be replaced when the indicator window (A) is completely red, even if the bag is not completely full. Also replace after vacuuming carpet cleaning powder. Use only an Electrolux s-bag®. Note: Indicator may blink under normal usage. Read indicator only with nozzle lifted.
2. Press tabs on each side of hose and pull out. Press 'Open' bar and raise cover.
3. Lift out dust bag holder.
4. Pull back cardboard frame to remove the s-bag®. This will seal the s-bag® and prevent dust from leaking out.
5. To insert new s-bag®, push cardboard frame into grooves on dust bag holder.
6. Reinsert dust bag holder into canister. Close cover.

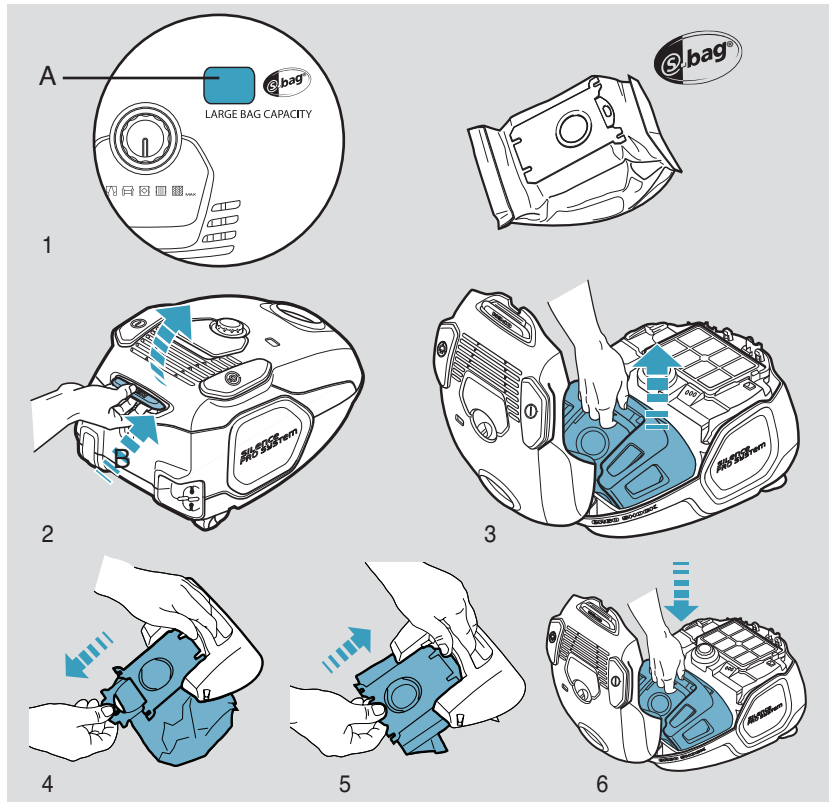

#### Replacing the motor filter

Replace motor filter with every fifth replacement of the dust bag.

1. With dust bag and holder lifted out, press tab at top and pull out filter frame.
2. Carefully pull off soiled filter and replace with new motor filter.
3. Reattach motor filter holder inside dust bag cavity.
4. Reinsert dust bag holder. Close cover.

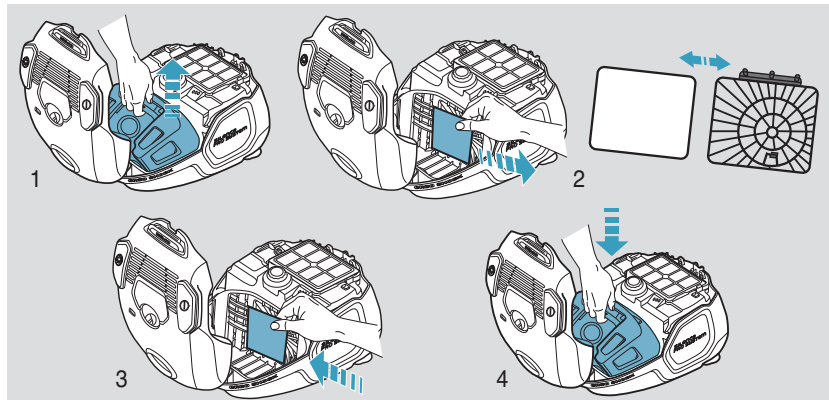

#### Replacing the HEPA s-filter

Replace as needed.

1. Press back on tabs at edge of HEPA s-filter (A) nearest suction power dial. At the same time, use other hand to lift filter up and out.
2. Replace filter in position. Close cover.
3. Washable HEPA s-filter is available for purchase (see page 19). Wash filter and dry thoroughly for 24 hours before replacing in canister.

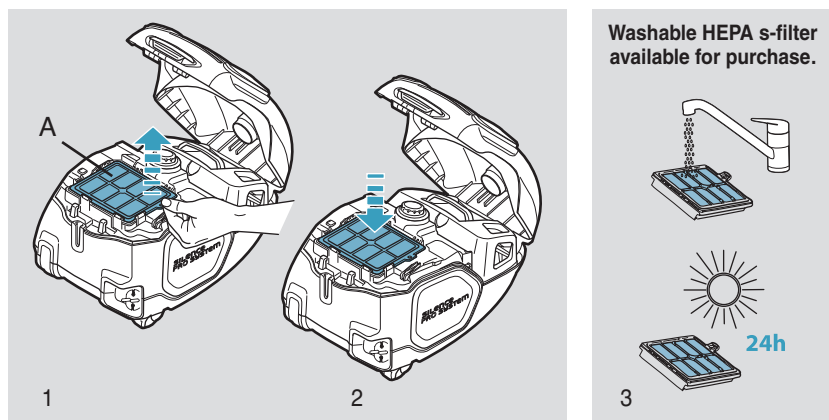

## COMMENT ENTREtenir VOTRE ASPIRATEUR À CHARIOT / CÓMO DAR MANTENIMIENTO A LA ASPIRADORA TIPO CANISTER

## FRANÇAIS

**ATTENTION :** Débranchez toujours l'aspirateur avant de changer le sac à poussière ou les filtres.

**Remplacement du sac à poussière s-bag®**

1. Le sac à poussière s-bag® doit être remplacé lorsque la fenêtre indiquant le niveau (A) est entièrement rouge, même si le sac n'est pas complètement rempli. Vous devez également remplacer le sac après avoir aspiré de la poudre nettoyante pour tapis. Utilisez uniquement un sac Electrolux s-bag®. Remarque : L'indicateur peut clignoter pendant une utilisation normale. Lisez uniquement l'indicateur lorsque le suceur est soulevé.
2. Appuyez sur les rabats de chaque côté du boyau et tirez. Appuyez sur la barre « Ouvrir » et soulevez le couvercle.
3. Soulevez le support du sac à poussière.
4. Retirez le cadre en carton pour retirer le sac s-bag®. Ceci scellera le sac s-bag® et empêchera la poussière de s'en échapper.
5. Pour insérer le nouveau sac s-bag®, poussez le cadre en carton dans les fentes sur le support du sac à poussière.
6. Réinsérez le support du sac à poussière dans le chariot. Fermez le couvercle.

**Remplacement du filtre à moteur**

Remplacez le filtre à moteur après cinq changements du sac à poussière.

1. Lorsque le sac à poussière et le support sont soulevés, appuyez sur le rabat dans le haut et retirez le cadre du filtre.
2. Retirez soigneusement le filtre souillé et remplacez-le par un nouveau filtre à moteur.
3. Fixez à nouveau le support du filtre à moteur dans la cavité du sac à poussière.
4. Insérez à nouveau le support du sac à poussière. Fermez le couvercle.

**Remplacement du s-filtre HEPA**

Remplacez au besoin.

1. Enfoncez les onglets sur le rebord du s-filtre HEPA (A) le plus près du cadran de contrôle de la succion. Utilisez simultanément l'autre main pour soulever et retirer le filtre.
2. Remplacez le filtre à son emplacement. Fermez le couvercle.
3. Le s-filtre HEPA lavable est disponible à l'achat (voir la page 19). Lavez le filtre et laissez-le sécher pendant 24 heures avant de le replacer dans le chariot.

## ESPAÑOL

**CUIDADO:** Siempre desconecte la aspiradora antes de cambiar la bolsa para el polvo o los filtros.

**Como cambiar la bolsa para el polvo s-bag®**

1. La bolsa para el polvo s-bag® debe ser cambiada cuando la ventanilla indicadora (A) esté completamente roja aunque la bolsa no esté completamente llena. También cámbiela después de aspirar un polvo para limpieza del alfombrado. Usar sólo una bolsa s-bag® de Electrolux. Nota: El indicador puede parpadear durante el uso normal. Lea el indicador únicamente con la boquilla levantada.
2. Presione las lengüetas a cada lado de la manguera y sáquela. Presione la barra "Open" de abrir y levante la cubierta.
3. Levante y saque el soporte de la bolsa para el polvo.
4. Jale hacia atrás el marco de cartón para retirar la bolsa s-bag®. Esto sellará la bolsa s-bag® y evitará que el polvo se escape.
5. Para insertar una nueva bolsa s-bag®, deslice el marco de cartón en las ranuras del soporte de la bolsa para el polvo.
6. Vuelva a insertar el soporte de la bolsa para el polvo en el tanque. Cierre la cubierta.

**Como cambiar el filtro del motor**

Cambie el filtro del motor cada vez que haga un quinto cambio de la bolsa para el polvo.

1. Con la bolsa para el polvo y el soporte levantados, presione la lengüeta de la parte superior y saque el marco.
2. Con cuidado retire el filtro sucio y reemplácelo con un filtro del motor nuevo.
3. Vuelva a fijar el soporte del filtro del motor dentro de la cavidad de la bolsa para el polvo.
4. Vuelva a insertar el soporte de la bolsa para el polvo. Cierre la cubierta.

**Cómo cambiar el filtro HEPA s-filter**

Cámbielo según sea necesario.

1. Presione hacia atrás las lengüetas del filtro HEPA s-filter (A) que están más cerca del dial de la fuerza de succión. Al mismo tiempo use su otra mano para levantar el filtro y sacarlo.
2. Vuelva a poner el filtro en su sitio. Cierre la cubierta.
3. El filtro lavable HEPA s-filter está disponible para la compra (ver página 19). Lave el filtro y déjelo secar completamente durante 24 horas antes de volverlo a colocar en el tanque.

## HOW TO CLEAR A BLOCKAGE AND MAINTAIN POWER NOZZLE

### ENGLISH

**CAUTION:** Always unplug vacuum cleaner before cleaning hose or nozzle.

The vacuum cleaner may stop automatically if the nozzle, wand, dust bag or filters become blocked. If this happens, unplug and allow the vacuum to cool for 20 to 30 minutes.

#### Clearing the wand and hose

1. Use a rod or similar blunt implement to clear a blockage in wand or hose.
2. Sometimes an obstruction can be cleared by squeezing or flexing the hose. Use extreme care if there is a risk that glass, nails or other sharp objects could be imbedded in the hose.

**Note:** Warranty does not cover any damage to the hose caused by cleaning it.

#### Cleaning the Power Nozzle

3. Clean Power Nozzle frequently to avoid deterioration of suction power. Use scissors to snip threads or hair entangled in the brush roll, then vacuum away.

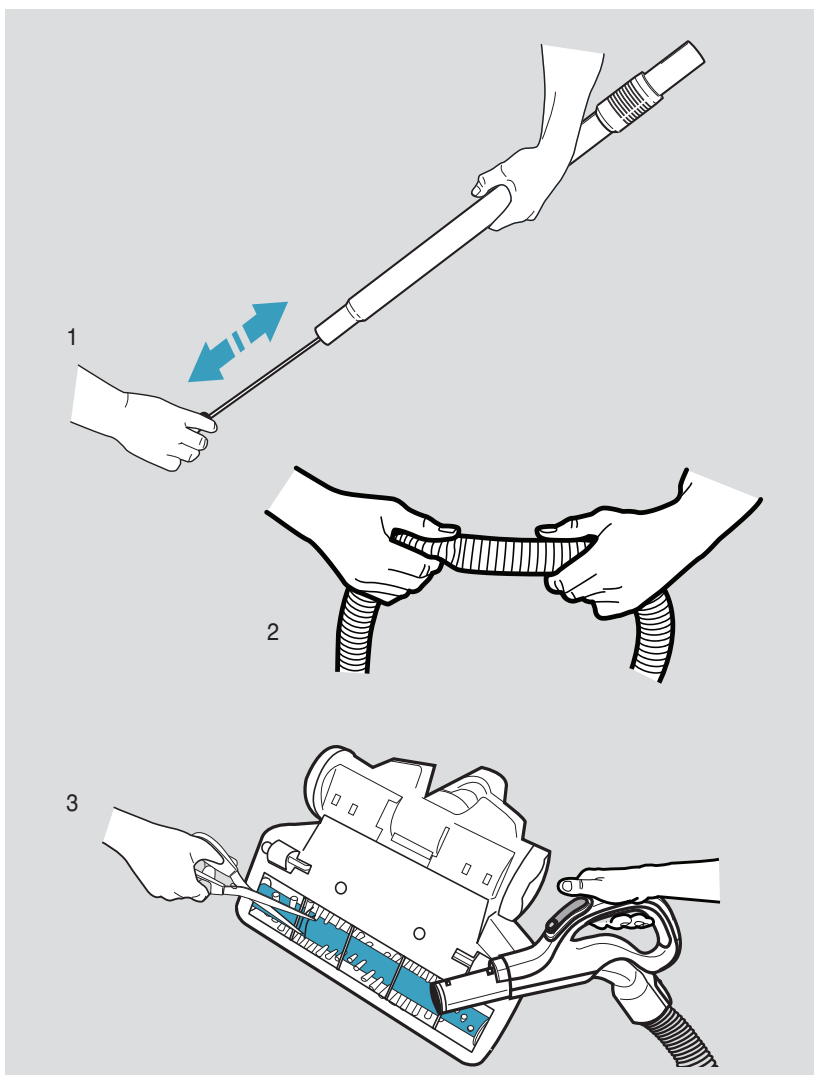

#### Storing and carrying

Use handle at lower front edge of canister to carry.

1. When you pause during cleaning, park hard floor nozzle by slipping ridges into slot on back of canister.
2. Use alternate parking position when vacuum is stored on end.

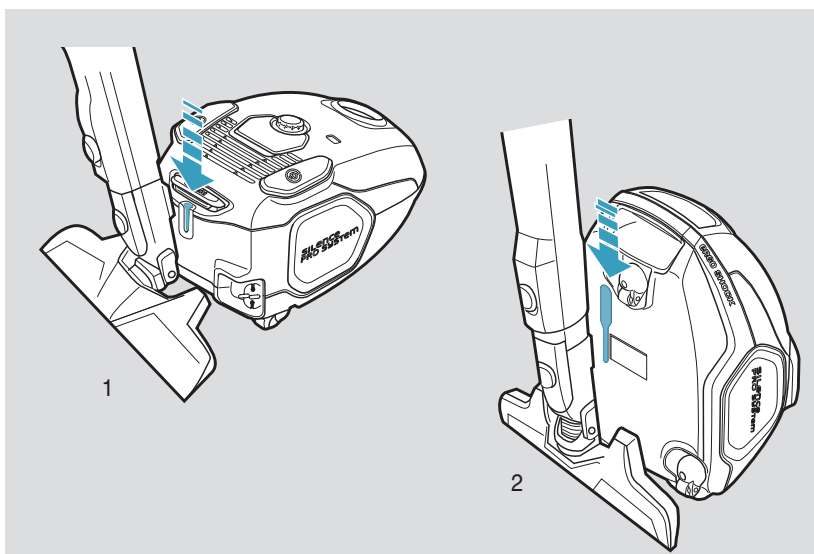



## FRANÇAIS

**ATTENTION :** Débranchez toujours l'aspirateur avant de nettoyer le boyau ou le suceur.

L'aspirateur peut s'arrêter automatiquement si le suceur, le tube télescopique, le sac à poussière ou les filtres sont bloqués. Si cela se produit, débranchez l'aspirateur et laissez-le refroidir pendant 20 à 30 minutes.

### Nettoyage du tube télescopique et du boyau

1. Utilisez une tige ou un autre objet émoussé similaire pour retirer l'obstruction du tube télescopique ou du boyau.
2. Il arrive parfois qu'une obstruction puisse être enlevée en appuyant ou sur le boyau ou en le pliant. Soyez prudent, car des objets coupants comme du verre et des clous pourraient se retrouver coincés dans le boyau.

**Remarque :** La garantie ne couvre pas les dommages au boyau qui surviennent lors du nettoyage de celui-ci.

### Nettoyage du suceur motorisé

3. Nettoyez le suceur motorisé dur et à tapis régulièrement pour éviter la diminution de la puissance de succion. Utilisez des ciseaux pour couper les fils ou les cheveux enroulés dans le cylindre, puis passez l'aspirateur.

### Rangement et transport

Utilisez la poignée à l'extrémité inférieure avant du chariot pour le transport.

1. Lorsque vous prenez une pause en passant l'aspirateur, déposez le suceur à plancher en glissant les rainures dans la fente à l'arrière du chariot.
2. Utilisez l'autre position de rangement lorsque l'aspirateur est déposé sur sa partie arrière.

## ESPAÑOL

**CUIDADO:** Siempre desconecte la aspiradora antes de limpiar la manguera o la boquilla.

Es posible que la aspiradora se detenga automáticamente si se obstruye la boquilla, el tubo, la bolsa para el polvo o los filtros. Si esto sucede, desconéctela y permita que la aspiradora se enfríe de 20 a 30 minutos.

### Cómo despejar el tubo y la manguera

1. Utilice una varilla o un objeto romo similar para despejar la obstrucción del tubo o de la manguera.
2. A veces es posible despejar una obstrucción apretando o seleccionando la manguera. Tenga muchísimo cuidado si existe el riesgo de que vidrio, clavos u otros objetos afilados pudieran estar incrustados en la manguera.

**Nota:** La garantía no cubre ningún daño a la manguera que sea causado al limpiarla.

### Cómo limpiar la boquilla de potencia

3. Limpie la Boquilla de potencia duro y alfombra con frecuencia para evitar el deterioro de la fuerza de succión. Use unas tijeras para cortar las hilachas o los pelos que se hayan enredado en el cepillo de rodillo y luego aspírelos.

### Cómo almacenar y transportar

Para transportarla use la agarradera situada en el extremo frontal del tanque.

1. Cuando haga una pausa durante la limpieza, estacione la boquilla para el piso deslizando las estrías en la ranura de la parte trasera del tanque.
2. Cuando la aspiradora sea almacenada en su extremo utilice la posición de estacionamiento alterna.



**TROUBLESHOOTING / DEPANNAGE / SOLUCIÓN DE PROBLEMAS**
**ENGLISH**

**CAUTION:** Always unplug vacuum cleaner before servicing.

**The vacuum cleaner does not start**

1. Check to see that power cord is plugged in.
2. Check to be sure the plug and cord are not damaged.
3. Check for a blown fuse or tripped circuit breaker.
4. Press on/off switch to start.

**The brushroll stops spinning**

1. Turn dial to turn off power.
2. Unplug the power cord from wall.
3. Remove any obstructing objects from the brushroll.
4. Turn dial to start.

**The vacuum cleaner suddenly stops working**

1. Press on/off switch to turn off power.
2. Unplug the power cord from wall.
3. Check for blocked filters.
4. Check hose, wands and nozzles for obstruction.
5. Replace filter or remove obstruction in the air path.
6. Allow 30 minutes for motor to cool before turning on.

**Water has entered the vacuum cleaner**

It will be necessary to replace the motor at an authorized Electrolux service center. Damage to the motor caused by the penetration of water is not covered by the warranty.

• • •

If you can't find accessories for your Electrolux vacuum cleaner, please visit our website at [www.electroluxusa.com](http://www.electroluxusa.com) (USA), [www.electroluxca.com](http://www.electroluxca.com) (Canada) or call 1-800-896-9756.

**FRANÇAIS**

**ATTENTION :** Débranchez toujours l'aspirateur avant d'en effectuer l'entretien.

**L'aspirateur ne démarre pas**

1. Vérifiez que le cordon d'alimentation est bien branché.
2. Assurez-vous que la fiche et le cordon ne sont pas endommagés.
3. Vérifiez si aucun fusible n'a sauté et qu'aucun disjoncteur n'est débranché.
4. Appuyez sur l'interrupteur « marche/arrêt » pour commencer.

**Le cylindre brosser arrête de tourner**

1. Tournez le cadran pour éteindre l'aspirateur.
2. Débranchez le cordon d'alimentation du mur.
3. Retirez les objets qui peuvent provoquer une obstruction du cylindre brosser.
4. Tournez le cadran pour remettre l'aspirateur en marche.

**L'aspirateur arrête soudainement de fonctionner**

1. Appuyez sur l'interrupteur « marche/arrêt » pour couper l'alimentation.
2. Débranchez le cordon d'alimentation du mur.
3. Vérifiez si les filtres sont obstrués.
4. Vérifiez la présence d'obstruction dans les boyaux, tubes et suceurs.
5. Remplacez le filtre ou retirez les obstructions qui empêchent la circulation d'air.
6. Laissez le moteur refroidir pendant 30 minutes avant de le remettre en marche.

**De l'eau a été aspirée**

Il sera nécessaire de remplacer le moteur auprès d'un Centre Service Agréé Electrolux. La détérioration du moteur provoquée par la pénétration d'eau n'est pas prise en charge par la garantie.

• • •

Si vous ne pouvez pas trouver les accessoires pour votre aspirateur Electrolux, visitez notre site Web [www.electroluxusa.com](http://www.electroluxusa.com) (États-Unis), [www.electroluxca.com](http://www.electroluxca.com) (Canada) ou appelez au 1-800-896-9756.

**ESPAÑOL**

**CUIDADO:** Siempre desconecte la aspiradora antes de realizarle un servicio de mantenimiento.

**La aspiradora no arranca**

1. Verifique que el cable de alimentación esté enchufado.
2. Revise y asegúrese de que el enchufe y el cable no estén dañados.
3. Revise si hay algún fusible fundido o un interruptor de circuito activado.
4. Oprima el botón "on/off" para empezar.

**El cepillo de rodillo deja de girar**

1. Gire el dial para apagar la corriente.
2. Desconecte el cable de alimentación de la pared.
3. Retire cualquier objeto que esté obstruyendo el cepillo de rodillo.
4. Gire el dial a la posición de arrancar.

**Súbitamente la aspiradora deja de funcionar**

1. Oprima el botón "on/off" para apagar la corriente eléctrica.
2. Desconecte el cable de alimentación de la pared.
3. Revise si los filtros están obstruidos.
4. Revise si hay obstrucciones en la manguera, los tubos y las boquillas.
5. Reemplace el filtro o elimine la obstrucción de la trayectoria del aire.
6. Deje que el motor se enfríe durante 30 minutos antes de volver a encenderla.

**Ha entrado agua en la aspiradora**

Será necesario cambiar el motor en un centro de servicio técnico Electrolux. La garantía no cubre los daños ocasionados al motor por la entrada de agua.

• • •

Si no puede encontrar accesorios para su aspiradora Electrolux, por favor visite nuestro sitio web [www.electroluxusa.com](http://www.electroluxusa.com) (EE.UU.), [www.electroluxca.com](http://www.electroluxca.com) (Canadá) o llame al 1-800-896-9756.



## LIMITED WARRANTY AND REGISTRATION / GARANTIE LIMITÉE ET ENREGISTRANT

## ENGLISH

**THE ELECTROLUX LIMITED WARRANTY**

Your Electrolux vacuum cleaner is warranted to be free from all defects in material and workmanship in normal household use for a period of five years. The warranty is granted only to the original purchaser and members of his or her immediate household. The warranty is subject to the following provisions.

This warranty does not cover parts of the vacuum that require replacement under normal use, such as disposable dust bags, fans, filters, drive belts, light bulbs, brushroll bristles, impellers and cleaning. Any damages or malfunctions caused by negligence, abuse, or use not in accordance with the Owner's Guide are not covered by this warranty. Likewise, any defects or damages caused by unauthorized service or the use of other than Genuine Electrolux parts are not covered.

Electrolux will, at its option, repair or replace a defective vacuum or vacuum part that is covered by this warranty. As a matter of warranty policy, **Electrolux will not refund the consumer's purchase price.**

To register your product visit [www.electroluxvacuums.com](http://www.electroluxvacuums.com) and click on the Product Registration link on the top of the page.

To obtain warranty service you must return the defective vacuum cleaner or parts along with proof of purchase to any Electrolux Authorized Warranty Station.

For the location of the nearest Electrolux Authorized Warranty Station or for service information in the United States or Canada, please

telephone toll free:

**1-800-896-9756**

**You may also visit us online at [www.electroluxusa.com](http://www.electroluxusa.com) (USA) or [www.electroluxca.com](http://www.electroluxca.com) (Canada)**

**FURTHER LIMITATIONS AND EXCLUSIONS ARE AS FOLLOWS**

Any warranty that may be implied in connection with your purchase or use of the vacuum cleaner, including any warranty of Merchantability or any warranty for Fitness For A Particular Purpose is limited to the duration of this warranty. Some states do not allow limitations on how long an implied warranty lasts, so the above limitations may not apply to you.

Your relief for the breach of this warranty is limited to the relief expressly provided above. In no event shall Electrolux be liable for any consequential or incidental damages you may incur in connection with your purchase or use of the vacuum. Some states do not allow the exclusion or limitation of incidental or consequential damages, so the above limitation or exclusion may not apply to you.

This warranty gives you specific legal rights. You may also have other rights which vary by state.

**REGISTRATION**

To register your product visit [www.electroluxvacuums.com](http://www.electroluxvacuums.com) and click on the Product Registration link on the top of the page. Registering your new Electrolux product entitles you to the most up-to-date Electrolux product warranty and promotion information.

## FRANÇAIS

**LA GARANTIE LIMITÉE ELECTROLUX**

Votre aspirateur Electrolux est garanti libre de tous défauts de matériaux et de fabrication pendant cinq ans pour une utilisation résidentielle normale. La garantie n'est offerte qu'à l'acheteur original et aux membres de leur résidence immédiate. La garantie est sujette aux provisions suivantes.

Cette garantie ne couvre pas les pièces de l'aspirateur qui exigent un remplacement sous un usage normal tel que les sacs de poussière jetables, ventilateurs, filtres, courroies d'entraînement, soies du cylindre brossé, impulseurs et nettoyage. Les dommages ou mauvais fonctionnements causés par la négligence, l'abus et l'utilisation non conforme au Guide du propriétaire ne sont pas couverts par cette garantie. De même, les défauts ou dommages causés par un service non autorisé ou l'utilisation de pièces autres que les pièces authentiques Electrolux ne sont pas couverts.

Electrolux réparera ou remplacera à son gré un aspirateur ou une pièce de l'aspirateur qui serait défectueux et qui est couvert par la présente garantie. En vertu de la politique de garantie, **Electrolux ne remboursera pas le prix d'achat au consommateur.**

Pour enregistrer votre garantie veuillez consulter [www.electrolux.ca](http://www.electrolux.ca).

Pour obtenir le service sous garantie, vous devez retourner l'aspirateur ou la pièce d'aspirateur défectueux avec une preuve d'achat à toute station de garantie autorisée Electrolux.

Pour le site de la station de garantie autorisée Electrolux le plus proche ou pour obtenir des renseignements de service aux États-Unis ou au Canada, veuillez appeler le numéro sans frais :

**1-800-896-9756**

**Vous pouvez aussi nous visiter en ligne à [www.electroluxusa.com](http://www.electroluxusa.com) (É.-U.) ou à [www.electroluxca.com](http://www.electroluxca.com) (Canada)**

**VOICI D'AUTRES LIMITATIONS ET EXCLUSIONS**

Toute garantie qui pourrait être implicite par rapport à votre achat ou à votre utilisation de l'aspirateur, incluant toute garantie de commerciabilité ou toute garantie d'aptitude à un emploi particulier se limite à la durée de cette garantie. Certains états ne permettent pas de limitations quant à la durée de la garantie implicite, donc il se peut que les limitations précédentes ne s'appliquent pas dans votre cas.

Votre recours pour la rupture de garantie se limite au seul recours indiqué plus haut. Dans aucun cas, Electrolux ne sera tenu responsable de tous dommages consécutifs ou indirects que vous pourriez avoir par rapport à votre achat ou votre utilisation de l'aspirateur. Certains états ne permettent pas l'exclusion ou la limitation des dommages indirects ou consécutifs, donc il se peut que la limitation ou l'exclusion précédente ne s'applique pas dans votre cas.

Cette garantie vous donne des droits juridiques précis. Vous pourriez aussi avoir d'autres droits qui varient d'une juridiction à l'autre.

**ENREGISTRANT**

Veuillez enregistrer votre nouvel appareil domestique Electrolux par voie électronique sur [www.electroluxusa.com](http://www.electroluxusa.com) (USA) ou [www.electroluxca.com](http://www.electroluxca.com) (Canada) ou utilisez la carte port payée cjointe.

S'il vous plaît enregistrer votre nouveau produit de soins de Electrolux Home électroniquement en visitant [www.electroluxvacuums.com](http://www.electroluxvacuums.com) (USA) ou [www.electrolux.ca](http://www.electrolux.ca) (Canada). L'enregistrement de votre nouveau produit Electrolux vous permet d'obtenir la garantie Electrolux et les renseignements promotionnels les plus récents.

**GARANTÍA LIMITADA Y REGISTRANDO****ESPAÑOL****GARANTÍA LIMITADA DE ELECTROLUX**

Su aspiradora Electrolux tiene una garantía de estar libre de defectos de materiales y de fabricación, para uso doméstico normal, por un período de cinco años. La garantía se otorga sólo al comprador original y a los miembros inmediatos de su hogar. La garantía está sujeta a las estipulaciones siguientes.

Esta garantía no cubre las piezas de la aspiradora que deben ser reemplazadas durante el uso normal, como bolsas desechables para el polvo, ventiladores, filtros, bandas de transmisión, cerdas del cepillo de rodillo, aspas y limpieza. Cualesquiera daños o mal funcionamiento causados por negligencia, abuso, y por uso que no esté de acuerdo con la Guía del Propietario no están cubiertos por esta garantía. De igual manera, no están cubiertos cualesquier defectos o daños causados por servicios de mantenimiento no autorizados, o por el uso de piezas que no sean las Genuinas de Electrolux.

Electrolux, a su opción, reparará o reemplazará una aspiradora defectuosa, o una pieza de la aspiradora, que esté cubierta por esta garantía. **En cumplimiento de la política de la garantía, Electrolux no reembolsará al consumidor el precio de compra.**

Para registrar su garantía, por favor visite [www.electroluxusa.com](http://www.electroluxusa.com).

Para obtener servicio bajo garantía, usted debe retornar la aspiradora o piezas de la aspiradora junto con una prueba de compra a cualquier Estación de Garantía Autorizada de Electrolux.

En Estados Unidos o Canadá, para obtener información sobre la Estación de Garantía Autorizada de Electrolux más cercana, o información sobre el servicio de mantenimiento, por favor llame gratis al teléfono:

**1-800-896-9756**

**También puede visitarnos por Internet  
en [www.electroluxusa.com](http://www.electroluxusa.com) (EE.UU.)  
o en [www.electroluxca.com](http://www.electroluxca.com) (Canadá)**

**LIMITACIONES Y EXCLUSIONES  
ADICIONALES SON LAS SIGUIENTES**

Cualquier garantía que pueda ser implícita, con respecto a su compra o al uso de la aspiradora, incluyendo cualquier garantía de Comerciabilityad o cualquier garantía de Idoneidad Para Un Fin Determinado se limita a la duración de esta garantía. Algunos estados no permiten limitaciones en cuanto a la duración de una garantía implícita, por lo que las limitaciones anteriores pueden no aplicar a su caso.

Su compensación por incumplimiento de esta garantía se limita a la compensación expresamente provista arriba. Electrolux no podrá ser responsable, en ningún caso, por ningunos daños y perjuicios incidentales o consecuentes que Ud. pueda incurrir en relación a su compra o al uso de la aspiradora. Algunos estados no permiten la exclusión o limitación de daños y perjuicios incidentales o consecuentes, por lo que la limitación o exclusión anterior puede no aplicar a su caso.

Esta garantía le da derechos legales específicos. También es posible que Ud. pueda tener otros derechos, que varían según el estado.

**REGISTRANDO**

Por favor registre su nuevo producto de cuidado de Electrolux Home electrónicamente visitando [www.electroluxvacuums.com](http://www.electroluxvacuums.com) (USA) o [www.electrolux.ca](http://www.electrolux.ca) (Canadá). El registrar su nuevo producto Electrolux le permite acceder a la información más actualizada sobre garantía y promociones de productos Electrolux.















## HOW TO ORDER REPLACEMENT PARTS / COMMENT COMMANDER DES PIÈCES DE RECHANGE / CÓMO HACER PEDIDOS DE PIEZAS DE REPUESTO



# Electrolux

## ORDER GENUINE ACCESSORIES AND REPLACEMENT PARTS COMMANDE ACCESSOIRES ET PIÈCES DE RECHANGE D'ORIGINE PEDIDO ACCESORIOS Y REPUESTOS LEGÍTIMOS

Visit / Visite / Visitez: [electroluxappliances.com](http://electroluxappliances.com) | [electrolux.ca](http://electrolux.ca) Call / Appeler / Llame : **1-800-896-9756**

	s-bag™ Classic (Package of 5) s-bag™ Classique (Paquet de 5) s-bag™ Classic (Paquete de 5)	EL200F
	s-bag™ Synthetic (Package of 5) s-bag™ Synthétique (Paquet de 5) s-bag™ Sintética (Paquete de 5)	EL201
	s-bag™ Anti-Allergy (Package of 4) s-bag™ Anti-Allergies (Paquet de 4) s-bag™ Anti-Alergia (Paquete de 4)	EL202F
	s-bag™ Pet™ & Anti-Allergy s-bag™ Pet™ & Anti-Allergies s-bag™ Pet™ & Anti-Alergia	EL203B
	s-bag™ Ultra Long Performance (Package of 3) s-bag™ Une Performance Ultra (Paquet de 3) s-bag™ Rendimiento Ultra Larga (Paquete de 3)	EL211
	s-bag™ Classic Mega Pack (Package of 10) s-bag™ Classique Méga Pack (Paquet de 10) s-bag™ Classic Mega Paquete (Paquete de 10)	EL200CQ
	HEPA s-Filter S-Filtre HEPA Filtro HEPA s-filter	EL012B
	Washable HEPA s-Filter s-Filtre HEPA Lavable s-Filtro HEPA Lavable	EL012W
	HEPA Anti-Odor Pet with Charcoal Filtre HEPA Anti-Odor Pet avec charbon Filtro HEPA Anti-Odor Pet con carbón	EL020
	Motor Filter Filtre de Moteur Filtro del Motor	808777601
	3-in-1 Tool Outil 3 en 1 Herramienta 3 en 1	2198759-01
	Hard Floor Nozzle Suceur Pour Plancher Dur Boquilla Para Piso Duro	808652802
	Telescoping Wand Tube Téléscopique Tubo Telescópico	2193841-11
	Tool Caddy Support à Accessoires Porta Herramientas	045076

EL4015 (8/16)



# Electrolux

## Canister Vacuum Cleaner

Quiet cleaning performance

**1-800-896-9756**

[www.electroluxappliances.com](http://www.electroluxappliances.com) (USA)

[www.electrolux.ca](http://www.electrolux.ca) (Canada)



# silent performance