

INTERNATIONAL GUARANTEE : COUNTRY LIST			
			
CANADA	GRUPE SEB CANADA 363 Passmore Avenue Toronto, ON M1V 3N8	1 an 1 year	800-418-3325
U.S.A.	GRUPE SEB USA 2121 Eden Road MIRVIA, NJ 08532	1 year	800-768-3682
MEXICO	Grupo S.E.B. México, S.A. DE C.V. Goldsmith 38 Deep. 401. Col. Polanco Delegación Miguel Alemán 11 560 México D.F.	1 año 1 year	(01800) 112 8325

 : **www.rowenta.com**

ROWENTA INTERNATIONAL GUARANTEE

Date of purchase: / *Date d'achat / Fecha de compra*

Product reference: / *Référence du produit / Referencia del producto /*

Retailer name & address: / *Nom et adresse du vendeur / Nombre y dirección del minorista*

Distributor stamp: / *Cachet distributeur / Sello del distribuidor /*
Carimbo do revendedor

ROWENTA

IS6300

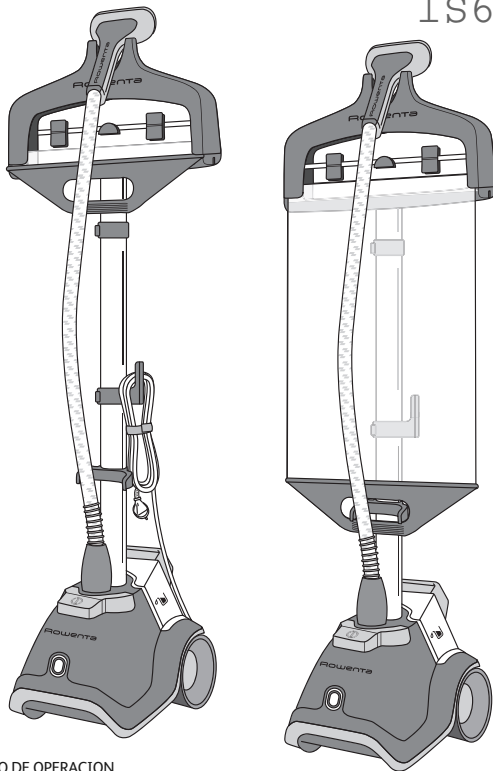

INSTRUCTIVO DE OPERACION

Le invitamos a leer cuidadosamente este instructivo antes de usar su aparato, en él encontrará sus características e instrucciones para el mejor aprovechamiento del mismo. Verifique que el voltaje de su instalación sea igual al de su aparato el cual se indica en este instructivo.

Importado por: GROUPE SEB MÉXICO, S.A. de C.V.
Calle Goldsmith 38 401 Piso 4
Polanco, Distrito Federal C.P. 11560 - México.
Servicio al Consumidor: 01 (800) 112.83.25 / 01 (800) 505.45.00

www.rowenta.com

CENTRAL DE VAPOR
Mod.: IS6300
120 V ~ 60 Hz 1550 W



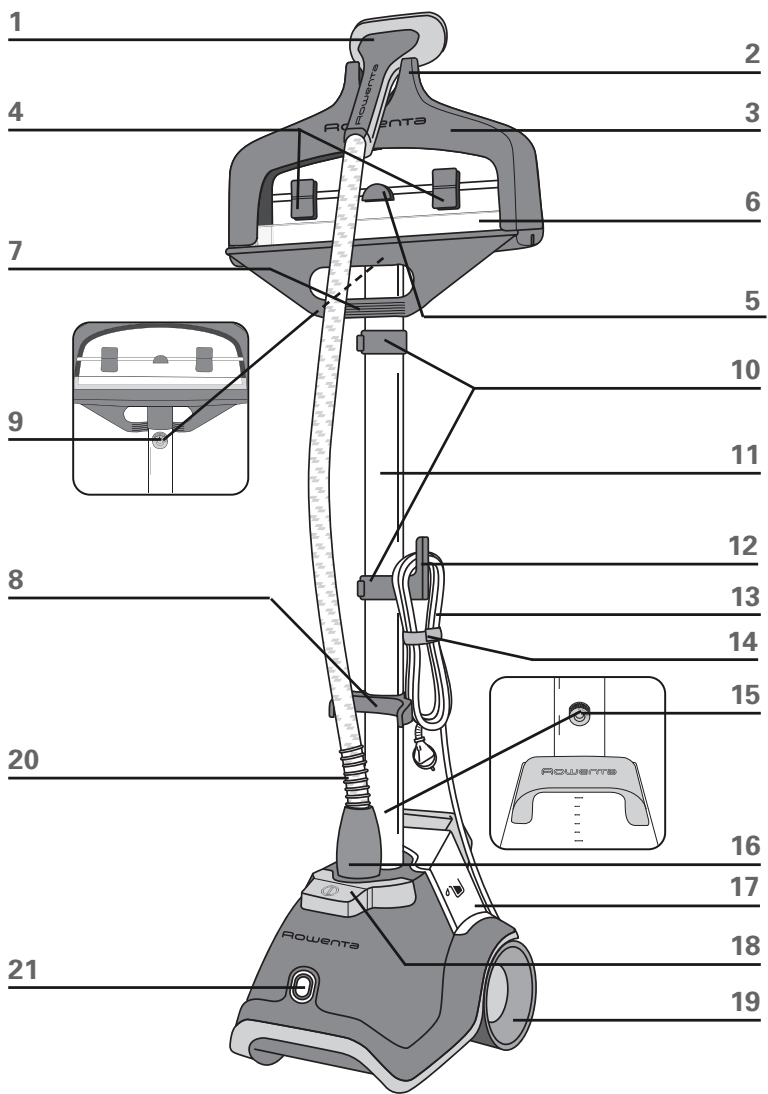

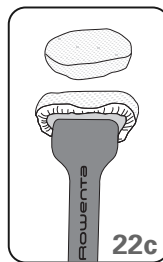
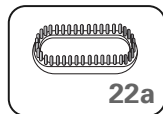
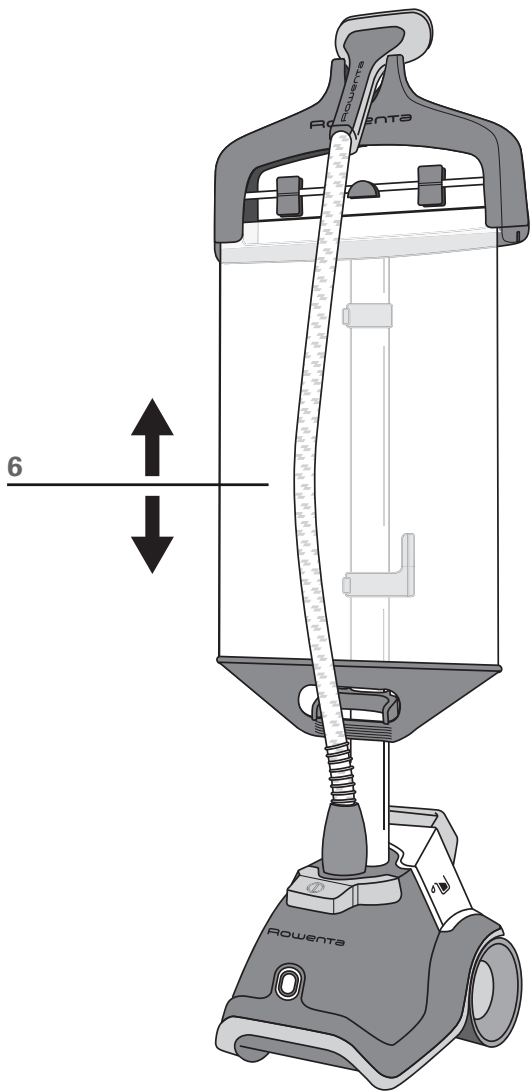

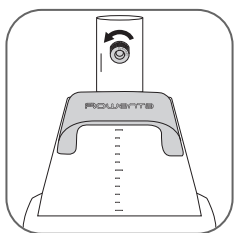

fig. 1

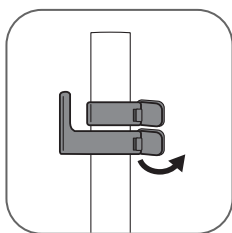

fig. 2

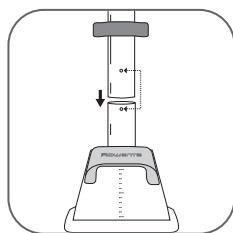

fig. 3

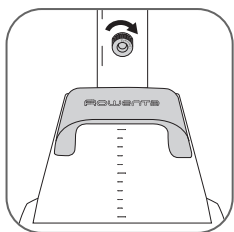

fig. 4

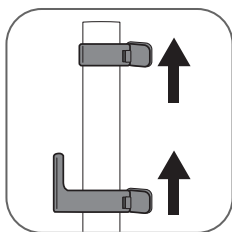

fig. 5

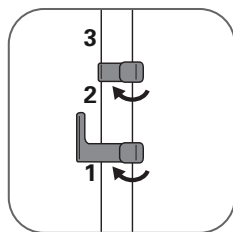

fig. 6

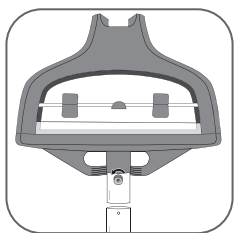

fig. 7

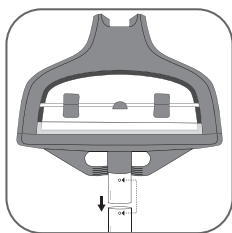

fig. 8

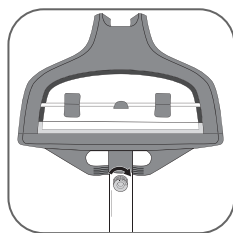

fig. 9

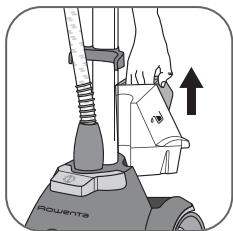

fig. 10



fig. 11

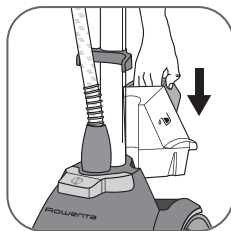

fig. 12

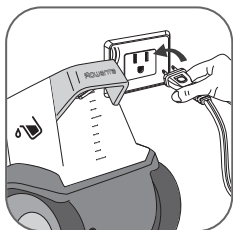

fig. 13

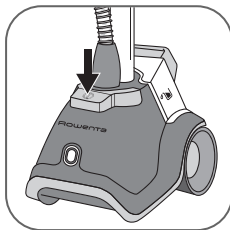

fig. 14

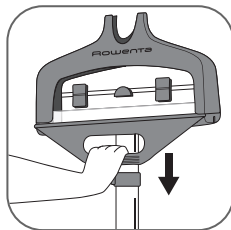

fig. 15



fig. 16



fig. 17

1



fig. 18

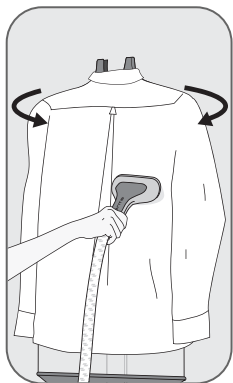

fig. 19

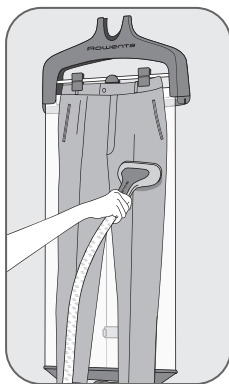

fig. 20

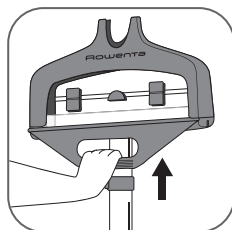

fig. 21



fig. 22

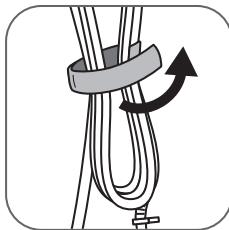

fig. 23

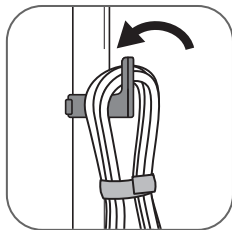

fig. 24

IMPORTANT SAFETY INSTRUCTIONS

This appliance complies with the technical rules and standards for safety currently in force (Electromagnetic compatibility, low voltage, environment...).

Warning ! The voltage of your electrical installation must correspond to that of the appliance (120V or 127V). Connecting to the wrong voltage may cause irreversible damage to the appliance and will invalidate the guarantee.

When using your appliance, basic precautions should always be followed, including the following :

READ ALL INSTRUCTIONS BEFORE USING

- To reduce the risk of contact with hot water emitting from steam vents, check appliance before each use by holding it away from body and operating steam button.
- Use appliance for its intended use only.
- To reduce the risk of electric shock, do not immerse the appliance in water or other liquids.
- Appliance should always be turned «OFF» before plugging or unplugging from outlet. Never yank the cord to disconnect from the outlet, instead grasp plug and pull to disconnect.
- Do not allow cord to touch hot surfaces. Let appliance cool completely before storing away. Loop cord loosely around appliance when storing.
- Do not direct steam at people or animals, or use steamer on garments while they are being worn.
- Always disconnect appliance from electrical outlet when filling with water, emptying or when not in use.
- Do not operate appliance with a damaged cord, or if the appliance

has been dropped or damaged. To reduce the risk of electrical shock, do not disassemble or attempt to repair the appliance, take it to a qualified service person for examination and repair.

Incorrect reassembly or repair could cause a risk of fire, electric shock, or injury to persons when the appliance is used.

- Close supervision is required for any appliance used by or near children. Do not leave the appliance unattended while connected.
- This appliance is not intended for use by or near children and other persons whose physical, sensory or mental capabilities or lack of experience and knowledge prevents them from using the appliance safely without supervision or instruction by a responsible person to ensure that they can use the appliance safely.
- Children should be supervised by the responsible person to ensure that they do not play with the appliance.
- Burns could occur from touching hot metal parts, hot water or steam. Use care when you empty a steam appliance, there may be hot water in the tank or inside the appliance.
- Fill water in water tank only and remove the water tank only when it is empty.
- Never drop or insert any object into any opening or hose.
- Always keep the hose and nozzle elevated above the water tank.
- Steam only in an up and down vertical motion. Never use steamer in a horizontal position or tilt into a backward position, this may result in hot water discharge.
- Do not place the steam nozzle directly on any surface or the appliance power cord while it is hot or plugged in. Use the stand provided.
- Use caution when changing attachments, as they may contain hot water from condensation. Ensure the attachments are cooled off to avoid contact with hot water.
- The use of accessory attachments other than those provided by Rowenta is not recommended and may result in fire, electric shock or personal injury.

- This unit is for indoor use only.
- Do not cut or attempt to extend the steaming hose.
- To prevent the appliance over heating, when you hang clothes on garment hook for removing wrinkle, please assemble all attached garment telescopic rod and extend it at highest position.
- To reduce the risk of electric shock, this appliance has a polarized plug (one blade is wider than the other). This plug will fit in a polarized outlet only one way. If the plug does not fit fully in the outlet, reverse the plug. If it still does not fit, contact a qualified electrician to install the proper outlet. Do not change the plug in any way.

SPECIAL INSTRUCTIONS

- To avoid a circuit overload, do not operate another high wattage appliance on the same circuit. If an extension cord is absolutely necessary, a 15-amp rated cord should be used. Cords rated for less amperage may overheat. Care should be taken to arrange the cord so that it cannot be pulled or tripped over.

SAVE THESE INSTRUCTIONS

ENVIRONMENTAL PROTECTION FIRST !



① Your appliance contains valuable materials which can be recovered or recycled.

➔ When disposing of it, take it to a collection point or an approved service center.

DESCRIPTION

- | | |
|--|--------------------------|
| 1. Steam head | 13. Electric cord |
| 2. Steam head hook | 14. Velcro strip |
| 3. Built in hanger | 15. Pole fastening screw |
| 4. Rotary trouser/dress clips | 16. Steam hose connector |
| 5. Hanger holder | 17. Removable water tank |
| 6. Roll & press system: vertical support shade | 18. ON/OFF pedal |
| 7. Roll & press system: rolling and locking handle | 19. Transport wheels |
| 8. Roll & press system: locking hook | 20. Textile steam hose |
| 9. Hanger fastening screw | 21. On/ off light |
| 10. Pole locking clips | 22. Built in accessories |
| 11. Telescopic pole | a. Fabric brush |
| 12. Electric cord holder | b. Lint pad |
| | c. Delicates steam cap |

BEFORE USE

1 • Garment steamer assembly

Pole assembly

1. Unscrew the pole's fastening screw on the base of the pole. (fig. 1)
2. Hold the pole such that the cord holder is on the left. Check that the 2 pole clips are unlocked. (fig. 2)
3. Insert the pole into the base by pressing downwards until the holes of the pole and base are at the same level, so that you can put the screw back. If the holes are not aligned, check that the clips of the pole are well and truly unlocked. (fig. 3)
4. Screw the pole fastening screw back in as far as it will go so that the pole is firmly fixed to the base. (fig. 4).
5. Adjust the pole to its maximum height by sliding it upwards (fig. 5) then locking the 2 clips. (fig. 6). Make sure the 3 segments of the pole are fully extended.

Hanger with Roll & Press system assembly

1. Unscrew the hanger fastening screw at the bottom of the hanger. (fig. 7)
2. Hold the hanger such that the Roll & Press system handle is on the same side as the locking hook.
3. Insert vertically the hanger on the top of the pole. The holes at the bottom of the hanger and in the pole should be at the same level. (fig. 8)
4. Put the screw back and screw in as far as it will go so that the hanger is firmly fixed to the pole. (fig. 9)
5. Install the steam head between the hanger hooks.

2 • Filling the water tank

IMPORTANT: Never use water that contains additives (starch, perfume, aromatic substances, softener, etc) in the steamer. Additives such as these can affect the properties of the steam and lead to the formation of deposits.

- Ensure that the steamer is unplugged. Remove the water tank from the base of the appliance by pulling the handle upwards (fig. 10). Unscrew the tank cap and fill the tank. (fig. 11). Maximum capacity is indicated by the "max" mark.
- The steamer must be used with TAP WATER. If the water in your area is hard, Rowenta

recommends that you mix half tap water and half distilled water, which reduces the hardness. You can also use bottled spring water.

- After closing the cap, turn the tank down and hold it by the handle. Check out that no water is leaking through the cap.
- Place the water tank on the base (fig. 12).

USE

Warning: Never steam a garment while it is being worn.

1 • Setting up

The flexible hose and the end of the steam head can become extremely hot during use. This is perfectly normal. Be careful and avoid any prolonged contact.

- Only operate the steamer on the floor clear of any materials which may obstruct the base of the steamer (flat and horizontal surface). Do not obstruct the openings on the lower part of the appliance. This device should not be used on very thick carpets or rugs.
- Undo the Velcro strip and completely unwind the electrical cord.
- Plug in to power socket. (fig.13)
- Switch on by pressing the pedal located at the front of the device. The power indicator light will come on. (fig.14)
- The device will begin producing steam after approximately 60 seconds.

2 • Using the Roll & Press system

The Roll & Press system integrated in the hanger provides a vertical support while steaming, to help remove wrinkles more easily and efficiently.

To use the Roll & Press system:

- Hold the Roll & Press system handle and roll down the shade (fig. 15).
- Insert the handle into the locking hook on the pole and check that it is firmly locked. (fig. 16)
- Hang the garments from the built-in hanger or from another hanger which may be suspended from the hook located on the hanger rod. (fig. 18-19)
- To steam trousers, we recommend that you also use the support with clips as indicated in the illustration.(fig. 20)
- Grasp the steam head with the steam vents pointing away from you.
- Start steaming by brushing material lightly with the grain of the fabric in an up/down vertical motion.
- The vertical support shade helps keep the garment in place while steaming.
- Start at the top the garment and gradually move downward. Always steam in a vertical position.
- Always be careful not to touch the hot steam.
- Always hang the steam head in an upright position on the hook when not in use.-
- During use, the hose may make a gurgling noise. This is a normal occurrence due to condensation. If the device begins to gurgle, rest the steam head on its support for a few moments in order to direct the condensation into the device once again.
- During use, some water drips may appear on the telescopic pole. This is also a normal occurrence due to condensation. To limit this phenomena, do not press too heavily the steam head on the Roll & Press shade.

Tips for better results with your garment steamer and Roll & Press system

- We recommend checking the garment care label for manufacturer recommendations before steaming. We also recommend testing the garment and effect on the garment on an unobtrusive area such as an inner seam.
- Button up the shirt's collar to prevent from slipping on the hanger during steaming (fig. 17).
- When steaming a shirt, begin with steaming the sleeves. Get hold of one sleeve and cross it over the garment using the Roll & Press for vertical support (fig. 17).
- To steam the back of the shirt, lift up the shirt by the shoulders and flip it around the hanger (fig. 19).
- To put crisp edges on pants and shirts, press the steam head (without any accessory) against the fabric and the vertical support.
- Gently press steamer brush into fabric while making slow passes.
- Avoid contact between the steam head and silk or velvet.
- Certain garments are smoothed more easily on the reverse side.
- Heavy fabrics may need to be steamed longer.
- If you are using the steam head at a position close to the ground, raise the hose frequently in order to avoid the formation of condensation. A gurgling noise may be heard if the flexible pipe is pinched.
- If no steam is produced, if a gurgling sound is heard or if water is dripping through the holes of the steam head, raise the steam hose occasionally to remove condensation inside.
- Be careful at all times.

ACCESSORIES

Before using an accessory, check the manufacturer recommendations. It is also recommend that you carry out a test on part of the fabric which cannot be seen.

1 • Fabric brush

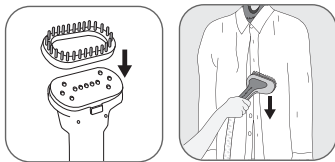

The fabric brush opens the weave of the fabrics for better steam penetration.

Be sure unit is unplugged and completely cool before attaching accesories.

- Attach the fabric brush to the steam head by lining up the bottom of the brush with the bottom of the steam head. Gently push the top of the brush onto the steam head until it clicks into place.
- Gently brush the area to be steamed with the grain or nap of the fabric.
- Remove the fabric brush once unit is unplugged and completely cool. Remove it by pressing on the release tab on top of brush while pulling it forward.

2 • Lint pad

The lint pad is a separate accessory and cannot be attached to the steam head. You can use the lint pad independently from the steamer.

The lint pad removes hair, lint and animal fur for a professional finish.

- To use the lint pad, slowly brush the clothing with the grain or nap of the fabric.
- The pad can be cleaned by brushing it in the opposite direction. We recommend cleaning the pad on an old cloth that can be discarded.
- We recommend to use the lint pad before steaming your clothes for perfect results.

3 • Delicates steam cap

The steam cap cannot be used together with the fabric brush on the steam head. Be sure unit is unplugged and completely cool before attaching accessories.



The steam cap provides even distribution of steam, filters impurities from the water and protects fabrics from water dripping.

- Attach the steam cap to the steam head. The steam head should be totally covered.
- Gently press the steam head with cap on the area to be steamed.
- Remove the steam cap once unit is unplugged and completely cool.

AFTER USE

- After using the garment steamer, switch off the device by pressing the pedal once again. The power indicator light will go off, and you can then unplug the device.
- Hang the steam head in an upright position on the hook when not in use.
- Unlock the Roll & Press handle from its hook on the pole (fig. 21). Keep your hand on the handle while the shade is rolling back to the top.

Warning: never let go of the handle until the shade has totally rolled back. Once the device is switched off, it is recommended to wait several minutes so that the Roll & Press shade has dried before rolling it back.

- Empty and rinse the water tank each time before storage in order to flush out any scale particles. (fig. 22)
- Loosely wind up the electrical cord and close with the Velcro strip, then hang it from the clip on the pole. (fig.23 - fig. 24)
- Do not carry the steamer by the water tank handle. This appliance includes luggage style wheels for added convenience when transporting.

Warning: Never touch the head until it has cooled down completely.

1 • TRANSPORT

- Your device is fitted with two wheels for ease of transport. Tilt the device towards the rear holding the pole and then pull along to transport.
- You can also lift up the device in order to transport it, again holding the device by the pole.

**Do not attempt to lift up or transport the device holding the Roll & Press shade, the pedal, the water tank handle or the built-in hanger.
Always roll back the Roll & Press shade before transporting the device.
Always make sure the pole is firmly attached to the base unit before lifting up the device (see assembly instructions).**

2 • Cleaning

- Clean the main unit with a damp cloth.
- Clean the Roll & Press system shade with a damp cloth or non abrasive sponge.
Do not use any cleaning products such as soap or detergents.
- Always handwash the delicates steam cap and wait until it is totally dry before using again.
- To maintain maximum performance, your steamer must be descaled occasionally. The time between descaling operations depends on the quality of the water and the frequency with which you use the appliance. The appliance must be descaled at least once a year or after 50 hours of use.
- To carry out a descaling operation, follow the following steps:
 1. Ensure that the appliance has cooled down completely (2 hours minimum).
 2. Fill the water tank with fresh water and place it on the main unit allowing water to fill the boiler.
 3. Remove the water tank from the base and empty out the water via the water tank filling hole by tipping the device over a sink. Limescale and other residues are thus removed.
 4. Repeat step 2 and 3 several times until the scale has been removed.

**CAUTION: Don't fill the boiler by the steam head holes !
Never immerse the steam head in water !**

TROUBLESHOOTING

Problems	Possible causes	Solutions
There is no steam.	The appliance has not been turned on.	Check that the device has been plugged in correctly. Next press the On/Off pedal, the power indicator light located at the front of the device will come on. The device will begin producing steam after approximately 60 seconds.
	The hose has been obstructed.	Check that the hose is not bent or twisted.
	There is no water left in the water tank.	Switch off the device and fill the water tank.
The steam flow is low.	Your steamer has a build-up of scale because it has not been rinsed out regularly.	See descaling process (Cleaning paragraph).
	The hose has been obstructed.	Check that the hose is not bent or twisted.
Water runs through the holes of the steam head.	There is condensation in the hose.	Never use a steamer in the horizontal position. Hold the hose vertically overstretched and wait for the condensed water to return to the steamer.
The steamer takes a long time to heat and/or ejects white particles.	Your steamer has a build-up of scale because it has not been descaled regularly.	See descaling process (Cleaning paragraph).
The Roll & Press system shade is crooked.	The shade didn't roll back correctly.	Unroll the shade again and keep your hand on the handle while rolling back to the top.
The Roll & Press system shade rolled back up while in use.	The shade was not locked correctly in the hook.	Make sure the Roll & Press handle is firmly locked in the hook. It should not be moving horizontally or vertically.
The hose makes a gurgling noise.	You are using the steam head in a position close to the ground and some condensation occurs in the hose.	Raise the hose frequently during use and adjust the pole to its maximum height in order to avoid the formation of condensation.
Water is overflowing from water tank.	You are using the steam head in a position close to the ground and some condensation occurs in the hose.	Raise the hose frequently during use and adjust the pole to its maximum height in order to avoid the formation of condensation.

If it is not possible to establish the cause of the problem, seek the assistance of an approved ROWENTA Service Center www.rowenta.com

ROWENTA INTERNATIONAL LIMITED GUARANTEE



The product is repairable by ROWENTA during and after the guarantee period.

The Guarantee

The product is guaranteed by ROWENTA (company address and details included in the country list of the ROWENTA International Guarantee) against any manufacturing defect in materials or workmanship during the guarantee period within those countries as stated in the Country List on the last page of the User manual, starting from the initial date of purchase.

The international manufacturer's guarantee by ROWENTA is an extra benefit which does not affect consumer's Statutory Rights.

The international manufacturer's guarantee covers all costs related to restoring the proven defective product so that it conforms to its original specifications, through the repair or replacement of any defective part and the necessary labour. At ROWENTA's choice, a replacement product may be provided instead of repairing a defective product. ROWENTA's sole obligation and your exclusive resolution under this guarantee are limited to repair or replacement.

Conditions of Use/Restrictions

The international ROWENTA guarantee only applies within the guarantee period and for those countries listed in the Country List attached and is valid only on presentation of a proof of purchase. The product can be taken directly to person to an authorized service centre or must be adequately packaged and returned, by secured delivery for appliances, to a ROWENTA authorized service centre. Full address details for each country's authorized service centres are listed on ROWENTA website Guarantee.rowenta.com or by calling the appropriate telephone number set out in the Country List to request the appropriate postal address.

ROWENTA shall not be obliged to repair or replace any product which is not accompanied by a valid proof of purchase.

This guarantee will not cover any damage which could occur as a result of misuse, negligence, failure to follow ROWENTA instructions, use in climates or voltage other than as specified on the product, or a modification or unauthorized repair of the product. It also does not cover normal wear and tear, maintenance or replacement of consumable parts, or the following:

- using the wrong type of water or consumables,
- washing (dry cleaning must be carried out according to the instructions for use),
- liquids of gases, that are injected into the product,
- mechanical damage, overloading,
- damages or bad results due to wrong voltage or frequency,
- accidents including fire, flood, vandalism, etc,
- professional or commercial use,
- damage to any parts or peripherals were in the product,
- negligence of consumables.

This guarantee does not apply to any product that has been tampered with, or to damages incurred through improper use and care, faulty packaging by the owner or mishandling by any carrier.

The international ROWENTA guarantee applies only for products purchased in one of the countries listed, and used for domestic purposes only in one of the countries listed on the Country List. Where a product purchased in one listed country and then used in another listed country:

- a) The international ROWENTA guarantee services in the case in the country of usage of the product, even if the product was purchased in another listed country with different guarantee details.
- b) The international ROWENTA guarantee does not apply in case of a non-compatibility of the purchased product with the local standards, such as voltage, frequency, power plugs, or other local technical specifications.

- c) The repair process for products purchased outside the country of use may require a longer time if the product is not locally sold by ROWENTA.
- d) In cases where the product is not available in the same country, the International ROWENTA guarantee is limited to a replacement by a similar product or an alternative product of similar cost, when possible.

Consumer Protective Rights

This International ROWENTA guarantee does not affect the statutory rights a consumer may have or those rights that cannot be excluded or limited, nor rights against the retailer from which the consumer purchased the product. This guarantee does not override specific legal rights, and the consumer may also have other types of rights which may vary from State to State or Country to Country. We consumers may assert any such rights at his sole discretion.

Additional Information

Accessories, consumables and anti-static replacement parts can be purchased, if locally available, as described on the ROWENTA Internet site.

INTERNATIONAL GUARANTEE : COUNTRY LIST			
			
CANADA	GRUPE SEB CANADA 345 Passmore Avenue Toronto, ON M1V 3N8	1 an 1 year	800-618-3325
U.S.A.	GRUPE SEB USA 2121 Eden Road Millville, NJ 08332	1 year	800-768-3682
MEXICO	Grupos S.E.B. México, S.A. DE C.V. Goldsmith 38 Desp. 401. Col. Polanco Delegación Miguel Alemán 11 560 México D.F.	1 año 1 year	(01800) 112 8325

 : **www.rowenta.com**

CONSIGNES DE SÉCURITÉ IMPORTANTES

Pour votre sécurité, cet appareil est conforme aux normes et réglementations applicables (Directive Basse Tension, Compatibilité Electromagnétique, Environnement...).

Attention ! La tension de votre installation électrique doit correspondre à celle de l'appareil (120V ou 127V). Toute erreur de branchement peut causer un dommage irréversible à l'appareil et annule la garantie.

Lors de l'utilisation de votre appareil, un certain nombre de règles élémentaires doivent être respectées :

LIRE ATTENTIVEMENT CE MODE D'EMPLOI AVANT L'UTILISATION

- Pour éviter tout risque de contact avec l'eau chaude provenant des orifices de diffusion de vapeur, vérifiez l'appareil avant chaque utilisation et faites-le fonctionner en le maintenant éloigné de vous.
- N'utilisez cet appareil que pour l'usage auquel il est destiné.
- Afin de prévenir tout risque de choc électrique, veillez à ne pas immerger l'appareil dans l'eau ou d'autres liquides.
- Éteignez toujours l'appareil avant de le débrancher. Ne tirez pas sur le cordon pour le débrancher de la prise murale ; saisissez plutôt la fiche et tirez doucement pour la débrancher.
- Évitez tout contact entre le cordon et des surfaces chaudes. Laissez l'appareil refroidir complètement avant de le ranger. Enroulez le cordon sans trop le serrer autour de l'appareil avant de le ranger.
- Ne dirigez pas la vapeur vers des personnes ou des animaux, ne défroissez jamais un vêtement directement sur une personne.
- Veillez à toujours débrancher l'appareil de la prise électrique avant de le remplir d'eau, de le vider ou lorsque vous cessez de l'utiliser.
- N'utilisez pas l'appareil si son cordon est défectueux ou si l'appareil est défectueux ou endommagé. Afin d'éviter tout risque de choc électrique, ne démontez pas ou n'essayez pas de réparer l'appareil par vous-même. Retournez-le au centre de service agréé Rowenta le plus proche de chez vous pour toute révision ou réparation. Des composants mal remontés peuvent causer un incendie, un choc électrique ou des blessures corporelles lors de l'utilisation de

l'appareil en question.

- Cet appareil n'est pas conçu pour être utilisé par des enfants ou par des personnes dont les capacités physiques, sensorielles ou mentales ou le manque d'expérience ou de connaissances les empêchent d'utiliser l'appareil en toute sécurité sans qu'elles ne soient surveillées par une personne responsable ou que cette personne ne leur ait donné des directives quant à l'utilisation sécuritaire de l'appareil.
- Les enfants doivent être sous la surveillance d'une personne responsable afin de s'assurer qu'ils ne jouent pas avec l'appareil.
- Tout contact avec des pièces métalliques chaudes de l'appareil, l'eau ou la vapeur chaude peut entraîner des brûlures. Soyez prudent lorsque vous videz le défroisseur, car il pourrait encore y avoir de l'eau chaude dans le réservoir ou dans le corps de l'appareil.
- Versez l'eau uniquement dans le réservoir d'eau et ne retirez le réservoir que lorsque celui-ci est vide.
- N'insérez ou ne laissez tomber aucun objet dans les orifices ou le tuyau de l'appareil.
- Veillez à ce que le tuyau et la tête vapeur soient toujours en hauteur par rapport au réservoir d'eau.
- Ne défroissez que dans un mouvement vertical de haut en bas. Veillez à ne jamais utiliser la tête vapeur de manière horizontale ou à l'incliner vers l'arrière, afin d'éviter toute projection d'eau chaude.
- Évitez tout contact entre la tête vapeur et une quelconque surface ou le cordon d'alimentation de l'appareil lorsque celui-ci est chaud ou branché. Utilisez le crochet prévu à cet effet.
- Lors du changement d'accessoires assurez-vous que l'appareil est hors tension et que la vapeur ne sort pas afin d'éviter tout contact avec de l'eau chaude.
- Soyez prudent lorsque vous changez d'accessoires, car ils peuvent contenir de l'eau chaude due à la condensation. Afin d'éviter tout contact avec de l'eau chaude, veillez à ce que les accessoires aient refroidi.
- L'utilisation d'accessoires autres que ceux fournis par Rowenta est déconseillée et peut causer des incendies, des chocs électriques ou des blessures corporelles.
- Utilisez l'appareil uniquement à l'intérieur.
- Ne coupez jamais le tuyau vapeur et ne cherchez pas à le prolonger.

- Lorsque vous suspendez un vêtement sur un cintre pour le défroisser, assemblez tous les éléments du mât télescopique et tirez-les jusqu'à leur position maximale afin d'éviter toute surchauffe de l'appareil.
- Afin de réduire le risque de choc électrique, cet appareil est équipé d'une prise mâle polarisée (l'une des fiches est plus large que l'autre). Cette prise mâle ne s'adapte que dans un sens dans une prise murale polarisée. Si la fiche mâle ne rentre pas dans la prise murale, inversez la prise mâle. Si cela ne fonctionne toujours pas, contactez un électricien qualifié qui pourra vous installer une prise murale adaptée. Ne modifiez la prise mâle d'aucune manière.

CONSIGNES PARTICULIÈRES

- Afin d'éviter une surcharge du circuit, évitez de faire fonctionner un autre appareil de puissance élevée sur le même circuit. Si l'utilisation d'une rallonge électrique est absolument nécessaire, celle-ci doit être de 15 ampères. Les rallonges destinées à une intensité de courant électrique plus faible sont susceptibles de surchauffer. Assurez-vous que la rallonge ne puisse pas être débranchée accidentellement, qu'elle soit totalement déroulée et que personne ne trébuche dessus.

CONSERVEZ CES INSTRUCTIONS

PARTICIPONS À LA PROTECTION DE L'ENVIRONNEMENT !

- ① Votre appareil contient des matériaux récupérables ou recyclables.
- ➔ Lorsque vous souhaitez vous en débarrasser, déposez-le dans un point de collecte ou un centre de service agréé.



DESCRIPTION

- | | |
|--|----------------------------------|
| 1. Tête vapeur | 12. Accroche cordon électrique |
| 2. Crochet tête vapeur | 13. Cordon électrique |
| 3. Cintre intégré | 14. Bande velcro |
| 4. Pincés rotatives pantalon/robe | 15. Vis de fixation du mât |
| 5. Accroche cintre | 16. Raccord de tuyau vapeur |
| 6. Roll & press system: support vertical de défroissage | 17. Réservoir amovible |
| 7. Roll & press system: poignée d'enroulement et de verrouillage | 18. Pédale marche/arrêt |
| 8. Roll & press system: accroche de verrouillage | 19. Roues de transport |
| 9. Vis de fixation du cintre | 20. Cordon vapeur en textile |
| 10. Clips de verrouillage du mât | 21. Voyant lumineux marche/arrêt |
| 11. Mât télescopique | 22. Accessoires intégrés |
| | a. Brosse à étoffe |
| | b. Brosse anti-peluches |
| | c. Housse pour textiles délicats |

AVANT UTILISATION

1 • Installation du défroisseur

Assemblage du mât télescopique

- Dévissez et retirez la vis de fixation du mât qui se trouve sur la base. (fig. 1)
- Tenez le mât de façon à ce que l'accroche cordon électrique soit à gauche. Vérifiez que les 2 clips du mât soient déverrouillés. (fig. 2)
- Insérez le pôle dans la base en appuyant vers le bas, jusqu'à ce que les trous du mât et de la base soient au même niveau, de manière à remettre la vis. Si les trous ne correspondent pas, vérifiez que les clips du mât soient bien déverrouillés. (fig. 3)
- Revissez la vis de fixation du mât jusqu'au bout afin que le mât soit solidement fixé à la base. (fig. 4)
- Déployez le mât jusqu'à sa hauteur maximale en le glissant vers le haut (fig 5) puis verrouillez les 2 clips (fig 6) Assurez vous que les 3 segments du mât soient totalement déployés.

Assemblage du cintre avec Roll & Press sytem

- Dévissez la vis de fixation du mât qui se situe en bas du cintre (fig.7).
- Tenez le cintre de telle sorte que la poignée du Roll & Press system se trouve du même côté que l'accroche de verrouillage.
- Insérez le cintre sur le haut du mât. Les trous en bas du cintre et dans le mât doivent arriver au même niveau (fig 8).
- Remettez la vis et revissez jusqu'au bout afin que le cintre soit solidement fixé au mât (fig 9).
- Installez la tête vapeur entre les crochets du cintre.

2 • Remplissage du réservoir d'eau

IMPORTANT : N'utilisez pas d'eau contenant des additifs (tels que l'amidon, des parfums, des substances aromatiques, des adoucissants, etc.) dans votre défroisseur. De tels additifs peuvent altérer les propriétés de la vapeur et peuvent former des dépôts.

- Veillez à ce que l'appareil soit débranché. Retirez le réservoir d'eau de la base de l'appareil en tirant la poignée vers le haut (fig. 10). Dévissez le bouchon du réservoir et remplissez le réservoir (fig. 11). Sa capacité maximale est atteinte au repère « max ».

- Le défroisseur doit être utilisé avec de l'EAU DU ROBINET. Si votre eau est calcaire, Rowenta recommande de mélanger une moitié d'eau du robinet avec une moitié d'eau distillée, ce qui permet de réduire la dureté ; vous pouvez aussi utiliser une eau de source en bouteille.
- Après avoir revissé le bouchon, retournez le réservoir pour le saisir par la poignée et vérifiez que l'eau ne s'écoule pas par le bouchon.
- Remettez le réservoir d'eau en place sur la base de l'appareil (fig. 12).

UTILISATION

Avertissement : Ne défroissez jamais un vêtement directement sur une personne. Le tuyau flexible et l'extrémité de la tête vapeur peuvent devenir très chauds lors de l'utilisation. Ceci est parfaitement normal. Soyez prudent et évitez tout contact prolongé.

1 • Mise en route

- Lorsque vous utilisez l'appareil, veillez à retirer du sol tout matériau susceptible d'obstruer la base du défroisseur (utilisation sur une surface plane et horizontale). N'obstruez pas les orifices sur la partie inférieure de l'appareil. N'utilisez pas l'appareil sur des moquettes ou tapis très épais.
- Détachez la bande velcro et déroulez entièrement le cordon électrique.
- Branchez la fiche d'alimentation. (fig.13)
- Allumez l'appareil en appuyant sur la pédale située à l'avant de l'appareil. Le voyant d'alimentation s'allume. (fig.14)
- L'appareil produit de la vapeur au bout de 60 secondes environ.

2. Utilisation du Roll & Press system

Pour utiliser le Roll & Press system:

- Prenez la poignée du Roll & Press system et déroulez le support vers le bas (fig 15)
- Insérez la poignée dans l'accroche de verrouillage sur le mât et vérifiez que le support de défroissage est bien verrouillé (fig 16)
- Suspendez le vêtement sur le cintre intégré ou sur un autre cintre que vous pouvez suspendre à l'accroche cintre situé sur la tige du cintre. (fig 18-19)
- Pour le défroissage des pantalons, nous vous conseillons d'utiliser également le support avec pinces comme indiqué sur le dessin (fig 20).
- Saisissez la tête vapeur en prenant soin de diriger les orifices de diffusion de vapeur à l'opposé de vous.
- Le support vertical de défroissage aide à tenir en place le vêtement lors du défroissage
- Commencez par le haut du vêtement et descendez progressivement. Veillez à toujours tenir le tuyau flexible en position verticale.
- Soyez prudent afin d'éviter tout contact avec la vapeur.
- Accrochez toujours la tête vapeur en position verticale sur le crochet lorsque vous n'utilisez pas l'appareil.
- Lors de l'utilisation, il arrive que le tuyau fasse un bruit de gargouillement. Il s'agit du résultat normal de la condensation. S'il commence à gargouiller, reposez la tête vapeur sur son support pendant quelques instants afin de diriger la condensation à nouveau dans l'appareil.
- Lors de l'utilisation, quelques gouttes d'eau peuvent apparaître sur le mât télescopique. Il s'agit du résultat normal de la condensation. Pour limiter ce phénomène, n'appuyez pas trop fort la tête vapeur contre le support vertical Roll & Press.

Conseils pour obtenir les meilleurs résultats avec votre défroisseur et le Roll & Press system

- Nous vous conseillons de vérifier l'étiquette d'entretien du vêtement afin d'obtenir les recommandations du fabricant. Nous vous recommandons également de tester le vêtement et la solidité de la couleur sur une partie non visible de celui-ci comme sur une couture intérieure.
- Boutonnez le col de la chemise pour éviter qu'elle ne glisse sur le cintre lors du défroissage (fig 17).
- Lorsque vous défroissez une chemise, commencez par défroisser les manches: saisissez une manche et croisez la en travers du vêtement pour pouvoir utiliser le support Roll & Press.
- Pour défroisser l'arrière de la chemise, soulevez la par les épaules et tournez la autour du cintre (fig 19).
- Pour faire des plis sur les pantalons ou chemises, appuyez la tête vapeur (sans aucun accessoire) contre le vêtement et le support vertical.
- Appuyez légèrement la brosse à étoffe sur le tissu en faisant des gestes lents.
- Évitez tout contact de la tête de vapeur avec de la soie ou du velours.
- Certains articles se défroissent plus facilement sur l'envers.
- Les tissus plus lourds peuvent nécessiter une opération de défroissage plus longue.
- Si vous défroissez dans une position basse proche du sol, redressez le tuyau fréquemment afin d'empêcher la formation de condensation. Un bruit de gargouillement peut survenir en cas de pincement du tuyau flexible.
- Si aucune vapeur ne se produit, si vous entendez des gargouillements ou si de l'eau goutte par les trous de la tête vapeur, élevez le tuyau vapeur afin d'enlever la condensation à l'intérieur.
- Soyez prudent en permanence.

ACCESSOIRES

Avant d'utiliser un accessoire, prenez connaissance des recommandations du fabricant du vêtement à défroisser.

Nous vous conseillons également d'effectuer un test sur une partie non visible du tissu.

1 • Brosse à étoffe

La brosse à étoffe ouvre la trame du tissu pour favoriser la pénétration de la vapeur.

Avant de fixer un accessoire sur la tête, vérifiez que celle-ci parfaitement froide et que l'appareil est débranché.

- Fixez la brosse à tissus sur la tête vapeur en orientant la partie inférieure de la brosse sur la partie inférieure de la tête vapeur. Appuyez délicatement sur le haut de la brosse pour l'enfoncer sur la tête vapeur jusqu'à ce que vous entendiez le clic de verrouillage.
- Brossez sans forcer la zone à défroisser en respectant le grain ou le sens des fibres du tissu.
- Avant de retirer la brosse à étoffe, débranchez l'appareil et attendez son refroidissement complet. Appuyez alors sur le bouton de libération en haut de la brosse tout en tirant l'accessoire vers l'avant.

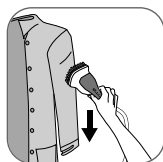
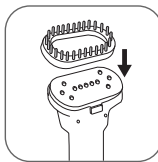

2 • Brosse anti-peluches

La brosse anti-peluches est un accessoire séparé qui ne se fixe pas à la tête de vapeur. Vous pouvez l'utiliser indépendamment du défroisseur.

La brosse anti-peluches permet d'enlever les cheveux, peluches et poils d'animaux avec un fini professionnel.

- Pour utiliser la brosse anti-peluches, brossez lentement le vêtement en respectant le sens ou le grain du tissu.
- Pour nettoyer la brosse anti-peluches, brossez dans le sens inverse. Nous vous recommandons pour ce faire d'utiliser un vieux tissu qui pourra être jeté.
- Nous recommandons d'utiliser la brosse anti peluches avant de défroisser vos vêtements pour un meilleur résultat.

3 • Housse pour les textiles délicats

La housse pour textiles délicats ne peut pas être utilisée avec la brosse à étoffe sur la tête vapeur. Avant de fixer un accessoire sur la tête, vérifiez que celle-ci parfaitement froide et que l'appareil est débranché.



La housse pour les textiles délicats assure une distribution égale de la vapeur, filtre les impuretés de l'eau et protège les vêtements des gouttes d'eau.

- Attachez la housse sur la tête vapeur: celle-ci doit être complètement couverte.
- Appuyez doucement la tête vapeur avec la housse sur la surface à défroisser.
- Enlevez la housse lorsque l'appareil est débranché et complètement froid.

APRÈS UTILISATION

- Après avoir utilisé le défroisseur vapeur, mettez l'appareil hors tension en appuyant à nouveau sur la pédale. Le voyant d'alimentation s'éteint, vous pouvez débrancher l'appareil.
- Accrochez la tête vapeur en position verticale sur le crochet dès que vous cessez d'utiliser l'appareil.
- Déverrouillez la poignée du Roll & Press de son logement de verrouillage sur le mât (fig 21). Gardez votre main sur la poignée pendant que le support remonte vers le haut.

Attention: ne jamais lâcher la poignée avant que le support ne soit totalement enrroulé. Une fois l'appareil éteint, il est conseillé d'attendre quelques minutes avant d'enrouler le Roll & Press afin que celui-ci puisse sécher.

- Avant de ranger le défroisseur, videz chaque fois l'eau du réservoir et rincez-le afin d'évacuer les éventuelles particules de tartre. (fig.22)
- Enroulez le cordon électrique sans trop le serrer et fermez la bande velcro autour, puis accrochez-le sur l'attache du mât. (fig.23 - fig.24)
- Pour transporter votre défroisseur, n'utilisez pas la poignée du réservoir. L'appareil est doté de roulettes pratiques, ce qui en facilite le déplacement.

Avertissement : Veillez à ne jamais toucher la tête vapeur avant son refroidissement complet.

1 • Transport

- Pour faciliter son transport, votre appareil est équipé de deux roues. Basculez l'appareil vers l'arrière en le tenant par le mât puis tirez-le pour le faire rouler.
- Vous pouvez également transporter l'appareil en le soulevant, toujours en le tenant par le mât.

N'attrapez pas l'appareil par le support Roll & Press, la pédale, la poignée du réservoir ou le cintre intégré pour le transporter. Veillez à toujours ré-enrouler le Roll & Press avant de transporter l'appareil. Assurez vous que le mât est bien fixé à la base du produit avant de le transporter (voir instructions de montage).

2 • Nettoyage

- Nettoyez l'appareil à l'aide d'un chiffon humide.
- Lavez le support Roll & Press avec un chiffon doux ou une éponge non abrasive. N'utilisez jamais de produits nettoyants telque que les savons ou détergents.
- Toujours laver la housse pour textiles délicats à la main et attendre qu'elle soit complètement sèche avant de l'utiliser à nouveau.
- Pour que votre défroisseur vapeur conserve son niveau de performance maximum, il doit être détartré régulièrement. La fréquence de détartrage dépendra de la qualité de l'eau et de la fréquence d'utilisation de l'appareil. Il est recommandé de détartrer l'appareil au moins une fois par an ou toutes les 50 heures d'utilisation. Nous vous recommandons toutefois de réaliser un détartrage dès que vous constatez une baisse du débit vapeur.
- Pour détartrer votre appareil, veuillez procéder comme suit :
 1. Assurez-vous du refroidissement complet de l'appareil (2h minimum).
 2. Remplissez le réservoir d'eau claire et fixez-le à nouveau sur la base. La chaudière située à l'intérieur est ainsi remplie d'une certaine quantité d'eau.
 3. Retirez le réservoir de la base et videz l'eau de la chaudière en basculant l'appareil dans un évier par l'orifice de remplissage de la chaudière. Le tartre et les autres résidus sont ainsi évacués.
 4. Répétez les étapes 2 et 3 plusieurs fois jusqu'à la complète disparition du tartre.

ATTENTION: Ne remplissez jamais la chaudière par les trous de la tête vapeur ! Ne plongez jamais la tête vapeur dans l'eau !

DÉPANNAGE

Problèmes	Causes possibles	Solutions
Il n'y a pas de vapeur.	L'appareil n'est pas sous tension.	Assurez-vous d'avoir correctement branché l'appareil. Appuyez ensuite sur la pédale On/Off, le voyant d'alimentation situé sur l'avant de l'appareil s'allume. L'appareil produit de la vapeur au bout de 60 secondes environ.
	Le tuyau est obstrué.	Assurez-vous que le tuyau n'est pas plié ou tordu.
	Il n'y a plus d'eau dans le réservoir.	Mettez l'appareil hors tension et remplissez le réservoir.
Le débit de vapeur est faible.	L'appareil est entartré.	Voir procédure de détartrage (paragraphe Nettoyage).
	Le tuyau est obstrué.	Assurez-vous que le tuyau n'est pas plié ou tordu.
De l'eau s'écoule à travers les trous de la tête vapeur.	Il y a de la condensation dans le tuyau.	N'utilisez jamais le défroisseur en position horizontale. Maintenez le tuyau tendu à la verticale et attendez que l'eau condensée retourne dans le défroisseur.
L'appareil met longtemps à chauffer et/ou rejette des particules blanches.	L'appareil est entartré.	Voir procédure de détartrage (paragraphe Nettoyage).
Le Roll & Press system est de travers.	Le support n'a pas été ré-enroulé correctement.	Déroulez à nouveau le support et accompagnez avec votre main jusqu'au ré-enroulage complet.
Le Roll & Press system s'est ré-enroulé en cours d'utilisation.	Le support n'a pas été bien verrouillé dans l'accroche.	Vérifiez que la poignée du Roll & Press est bien insérée à l'intérieur de l'accroche. Elle ne doit pas bouger horizontalement ni verticalement.
Le tuyau vapeur fait un bruit de gargouillement.	Vous défroissez dans une position basse proche du sol et de la condensation s'est formée dans le tuyau.	Redressez le tuyau fréquemment lors du défroissage afin d'empêcher la formation de condensation.
De l'eau déborde du réservoir.	Vous défroissez dans une position basse proche du sol et de la condensation s'est formée dans le tuyau.	Redressez le tuyau fréquemment lors du défroissage afin d'empêcher la formation de condensation.

Si vous ne parvenez pas à établir la cause du problème, adressez-vous à un centre de service agréé ROWENTA www.rowenta.com

ROWENTA GARANTIE INTERNATIONALE

 : WWW.ROWENTA.COM

Ce produit est réparé par ROWENTA, pendant toute la période de garantie.

La Garantie

Ce produit est garanti par ROWENTA, la marque et contacté dans le liste des pays de la Garantie Internationale ROWENTA contre tout défaut de fabrication ou de matière, pendant la période de garantie à partir de la date d'achat et dans les pays précités, tels que définis dans la liste en dernière page du mode d'emploi.

Cette Garantie Internationale de fabrication ROWENTA vise en complément des droits des consommateurs.

La Garantie Internationale de fabrication couvre tous les coûts de matériel ou de main d'œuvre, et les déplacements pour atteindre l'utilisateur à ses localisations d'origine, par la dépannage, le remplacement, et le remplacement éventuel de pièces détachées. Au choix de ROWENTA, un produit de remplacement peut être proposé à la place de la réparation du produit défectueux. Les obligations de ROWENTA dans le cadre de cette garantie se limitent exclusivement à cette réparation ou au remplacement.

Conditions à respecter

La Garantie Internationale de ROWENTA ne s'applique que pendant la période définie pour les pays cités dans la Liste des Pays, et sous réserve que son utilisation n'ait justifié d'achat. Le produit peut être défectueux directement chez un réparateur agréé, ou par usage abusif ou non recommandé après avoir été soumis à mauvais usage. La liste complète des réparateurs agréés dans chaque pays, avec leurs coordonnées complètes, est disponible sur le site de ROWENTA www.rowenta.com, ou en appelant le numéro de Service Clientèle précité dans la Liste des Pays.

ROWENTA n'a aucune obligation de réponse ou d'indemnité pas plus qu'il ne saurait pas accompagner d'un justificatif d'achat.

Cette garantie ne couvre pas les dommages qui résultent de l'absence d'une lecture ou utilisation, d'un négligence, de non respect des instructions d'utilisation et de maintenance, de l'utilisation avec une alimentation électrique non conforme à celle indiquée sur la plaque signalétique, ou d'une modification ou d'une réparation non autorisée du produit. Elle n'inclut également pas l'usage normal du produit, ni la maintenance ou le remplacement de pièces consommables, ni les cas suivants :

- utilisation à l'usage non autorisé,
- entretien ou réparation qui n'est pas réalisé conformément aux instructions dans le mode d'emploi,
- utilisation d'eau de javel, d'acides dans le produit,
- dommages dus à un choc, ou une chute,
- tout accident lié à un feu, une inondation, la foudre etc...
- usage professionnel ou sur un lieu de travail,
- usage en situation anormale.

Cette garantie ne s'applique pas aux produits défectifs, ou aux dommages résultant d'une utilisation abusive ou sans succès, aux problèmes d'installation ou de transport pendant l'expédition du produit par son propriétaire. La Garantie Internationale de ROWENTA couvre exclusivement les produits achetés dans un des pays listés, et validés à des fins commerciales également dans un des pays listés dans la Liste des Pays, ou en distribution dans un pays différent du pays d'achat :

- a) La date de la Garantie Internationale de ROWENTA est celle de pays d'utilisation du produit, y compris dans le cas où le produit n'aurait été acheté dans un pays limité avec une durée de garantie différente.
- b) La Garantie Internationale de ROWENTA ne s'applique qu'en cas d'achat du produit avec les standards et normes locaux, tels que le voltage, la fréquence électrique, le type de prise électrique, ou toute autre application locale.
- c) Le traitement de la Garantie Internationale peut prendre en compte également les conditions locales de réparation si la réparation du produit n'est pas effectuée commercialement par ROWENTA dans le pays d'achat.

- 4) Au cas où le produit ne serait pas réparable dans le pays d'origine, la Garantie Internationale de ROWENTA est limitée au remplacement par un produit équivalent de son produit alternatif de même valeur si c'est possible.

Droits des Consommateurs

Cette Garantie Internationale de ROWENTA n'affecte ni les droits légaux dont bénéficie tout consommateur localement, qui ne seraient pas accordés au client, ni les droits légaux accordés aux distributeurs agréés de produits de cette marque. Cette Garantie donne au consommateur des droits spécifiques, et le consommateur peut par ailleurs bénéficier des droits particuliers en fonction de Pays, de États ou de la Province. Le consommateur peut faire usage de ces droits de son pays d'origine.

Informations supplémentaires

Les consommateurs, consommateurs et autres parties susceptibles d'être concernées par l'utilisation, peuvent être avisés, si ils sont disponibles localement, tel que décrit sur le site internet www.rowenta.com.

INTERNATIONAL GUARANTEE : COUNTRY LIST			
			
CANADA	GRUPE SEB CANADA 343 Passmore Avenue Toronto, ON M1V 3N8	1 an 1 year	800-618-3325
U.S.A.	GRUPE SEB USA 2121 Eden Road Millville, NJ 08332	1 year	800-768-3682
MEXICO	Grupo S.E.B. México, S.A. DE C.V. Goldsmith 38 Desp. 401, Col. Polanco Delegación Miguel Alemán 11 560 México D.F.	1 año 1 year	(01800) 112 8325

 : www.rowenta.com

INSTRUCCIONES IMPORTANTES DE SEGURIDAD

Por su seguridad, este aparato cumple las normas y reglamentaciones aplicables (Directiva de Baja Tensión, Compatibilidad Electromagnética, Medio Ambiente...).

¡Cuidado! La tensión de su instalación eléctrica debe corresponderse con la del aparato (120 V o 127 V). Cualquier error de conexión puede provocar daños irreversibles en el aparato y anular la garantía.

Durante el uso de este electrodoméstico, deberán seguirse siempre unas precauciones básicas, entre ellas las que se indican a continuación:

LEA TODAS LAS INSTRUCCIONES ANTES DE UTILIZAR ESTE APARATO

- Para reducir el riesgo de contacto con el vapor caliente expulsado por los orificios del cabezal, compruebe el aparato antes de cada uso sujetándolo apartado del cuerpo y presionando el botón del vapor.
- Utilice este aparato únicamente para el uso al que está destinado.
- Para reducir el riesgo de sufrir una descarga eléctrica, no sumerja el aparato en agua ni ningún otro líquido.
- El aparato deberá estar siempre apagado ("OFF") antes de enchufarlo o desenchufarlo de la toma de corriente. No jale nunca del cable para desconectarlo de la toma de corriente, en vez de ello sujételo por el enchufe y jale de éste para desenchufarlo.
- No permita que el cable haga contacto con superficies calientes. Deje que el aparato se enfríe completamente antes de guardarlo. Enrolle el cable sin apretar como se indica en la figura 16a y deje colgar como se indica en la figura 16b.
- No dirija el flujo de vapor hacia personas ni animales, ni utilice el cepillo de vapor sobre la ropa que lleva puesta.
- Desconecte siempre el aparato de la toma de corriente cuando lo esté llenando de agua, vaciándolo o cuando no lo esté utilizando.
- No utilice el aparato con el cable dañado o si el aparato se le cayó o esta dañado. Si el cable de alimentación es dañado, éste debe sustituirse por el fabricante, por su agente de servicio autorizado

- o por personal calificado con el fin de evitar un peligro. Un montaje incorrecto podría provocar riesgo de incendio, lesiones y/o una descarga eléctrica a la persona que lo está utilizando.
- Este aparato no está previsto para ser utilizado por o cerca de niños u otras personas cuyas capacidades físicas, sensoriales o mentales o su falta de experiencia y conocimientos puedan impedir el uso del aparato con seguridad sin la vigilancia o las instrucciones de una persona responsable que garantice que pueden utilizar el aparato con seguridad.
 - Los niños deberán ser vigilados por la persona responsable para asegurarse de que no jueguen con el aparato.
 - Podrían producirse quemaduras al tocar partes metálicas calientes, agua caliente o vapor. Extreme las precauciones cuando vacíe un aparato de vapor, el depósito podría contener agua caliente.
 - Vierta el agua sólo en el depósito de agua.
 - No introduzca ni deje caer nunca ningún objeto en ningún orificio ni en el tubo del aparato.
 - Mantenga siempre el tubo flexible y la boquilla elevados por encima del depósito de agua.
 - Aplique el vapor con movimientos verticales hacia arriba y hacia abajo solamente. No utilice nunca este cepillo de vapor en posición horizontal ni la incline hacia atrás, podría provocar la descarga de agua caliente.
 - No coloque el cabezal de vapor directamente sobre ninguna superficie ni sobre el cable de corriente del aparato mientras esté caliente o el aparato enchufado. Utilice la base suministrada para este fin.
 - Cuando vaya a cambiar de accesorios, asegúrese de que el aparato está apagado y de que no se libera vapor para evitar el contacto con agua caliente.
 - Extreme las precauciones al cambiar de accesorios, ya que estos pueden contener agua caliente producto de la condensación. Asegúrese de que los accesorios están fríos para evitar el contacto con agua caliente.
 - No se recomienda el uso de otros accesorios que no sean los suministrados por Rowenta, ello podría ser causa de incendio, descarga eléctrica o lesiones.
 - Este aparato es para uso en interiores solamente.

- No corte ni intente alargar el tubo de vapor.
- Para prevenir un exceso de calentamiento del aparato, cuando cuelgue prendas en el perchero para eliminar las arrugas, arme la barra telescópica completa incluida con el aparato y extiéndala a su posición más alta.
- Para reducir el riesgo de sufrir una descarga eléctrica, este aparato se suministra con un enchufe polarizado (una de las clavijas es más ancha que las otras). Este tipo de enchufe se puede insertar en una toma de corriente polarizada de una sola manera. Si el enchufe no encaja totalmente en la toma de corriente, déle la vuelta. Si aún así no puede enchufarlo, pida a un electricista calificado que le instale una toma de corriente adecuada. No cambie el enchufe del aparato de ninguna manera.

INSTRUCCIONES ESPECIALES

- Para evitar una sobrecarga del circuito, no conecte ningún otro aparato de alta potencia al mismo circuito.
- En el caso de que el uso de una extensión sea absolutamente necesario, deberá utilizarse un cable con una corriente nominal de 15 A. Cables con una corriente nominal inferior podrían sobrecalentarse. Se sugiere adoptar las debidas precauciones para extender el cable de modo que nadie pueda darle un tirón o tropezar con él y caerse.

GUARDE ESTAS INSTRUCCIONES

LA PROTECCIÓN DEL MEDIO AMBIENTE ES LO PRIMERO!



- ① Su aparato contiene materiales valorizables o reciclables.
- ➔ Para deshacerse de él, llévelo a un punto de recolección específico.

DESCRIPCIÓN

- | | |
|---|---------------------------------------|
| 1. Cabezal de vapor | 12. Enganche del cable eléctrico |
| 2. Gancho del cabezal de vapor | 13. Cable eléctrico |
| 3. Perchero incorporada | 14. Cinta de velcro |
| 4. Pinzas giratorias para pantalones/vestidos | 15. Tornillo de fijación del mástil |
| 5. Perchero | 16. Conexión de la manguera de vapor |
| 6. Sistema Roll & Press: pantalla vertical de planchado | 17. Depósito extraíble |
| 7. Sistema Roll & Press: asa de enrollado y bloqueo | 18. Pedal de encendido/apagado |
| 8. Sistema Roll & Press: enganche de bloqueo | 19. Ruedas de transporte |
| 9. Tornillo de fijación de la percha | 20. Cable textil para vapor |
| 10. Clips de bloqueo del mástil | 21. Piloto luminoso encendido/apagado |
| 11. Mástil telescópico | 22. Accesorios integrados |
| | a. Cepillo para tejidos |
| | b. Cepillo antipelusas |
| | c. Capucha para tejidos delicados |

ANTES DEL PRIMER USO

1 • Instalación de la central de vapor

Montaje del mástil

- Desenrosque y retire el tornillo de fijación del mástil que se encuentra sobre la base. (fig. 1)
- Sujete el mástil de forma que el enganche del cable eléctrico quede a la izquierda. Compruebe que los 2 clips del mástil estén desbloqueados. (fig. 2)
- Introduzca la barra en la base presionando hacia abajo hasta que los orificios del mástil y de la base queden al mismo nivel, de forma que se pueda volver a colocar el tornillo. Si los orificios no coinciden, compruebe que los clips del mástil estén desbloqueados. (fig. 3)
- Vuelva a colocar el tornillo de fijación del mástil hasta el tope, para que el mástil quede fijado firmemente a la base (fig. 4).
- Ajuste el mástil a su máxima altura deslizándolo hacia arriba (fig 5) y luego bloquee las dos pinzas (fig. 6). Asegúrese de que los 3 segmentos del mástil estén totalmente extendidos.

Montaje de la percha con el sistema Roll & Press

- Retire el tornillo de fijación del mástil que se encuentra en la parte inferior de la percha (fig.7).
- Sujete la percha de forma que el asa del sistema Roll & Press se encuentre en el mismo lado que el enganche de bloqueo.
- Introduzca la percha en la parte superior del mástil. Los orificios que se encuentran en la parte inferior de la percha y en el mástil han de estar a la misma altura (fig. 8).
- Vuelva a introducir el tornillo y enrósquelo hasta el tope para que la percha quede bien fijada al mástil (fig. 9).
- Instale el cabezal de vapor entre los ganchos de la percha.

2 • Llenado del depósito de agua

IMPORTANTE: No utilice nunca agua que contenga aditivos (almidón, perfume, sustancias aromáticas, suavizantes, etc.) para la central de vapor. Aditivos como los mencionados pueden afectar a las propiedades del vapor y provocar la formación de depósitos sólidos.

- Asegúrese de que el aparato esté desenchufado. Saque el depósito de agua de la base del aparato jalando de él hacia arriba (fig. 10). Desatornille la tapa y llene el depósito. (fig. 11). El aparato alcanza su capacidad máxima al llegar a la marca "max".

- La central de vapor está diseñada para ser utilizada con AGUA DEL LA LLAVE. Si el agua de su zona es dura, Rowenta recomienda mezclar un 50% de agua de la llave con un 50% de agua purificada o embotellada, para reducir su dureza.
- Tras haber apretado de nuevo el tapón, déle la vuelta al depósito para agarrarlo por el asa y asegurarse de que el agua no sale por el tapón.
- Vuelva a colocar el depósito de agua en la base del aparato (fig. 12).

USO

Advertencia: No desarrugue nunca una prenda llevándola puesta. La manguera flexible y el extremo del cabezal de vapor pueden calentarse mucho con el uso. Esto es totalmente normal. Extreme las precauciones y evite un contacto prolongado.

1. Puesta en funcionamiento

- Utilice la central de vapor solamente sobre un suelo (plano y horizontal) despejado de cualquier objeto que pueda obstruir la base del aparato. No obstruya los orificios de la parte inferior del aparato. No utilice el aparato sobre moquetas o alfombras muy gruesas.
- Despegue la cinta de velcro y desenrolle por completo el cable eléctrico.
- Conecte el aparato a la red eléctrica. (fig.13)
- Encienda el aparato presionando el pedal situado en la parte frontal. El piloto de alimentación se encenderá. (fig.14)
- Al cabo de 60 segundos, el aparato empieza a producir vapor.

2. Uso del Roll & Press system

Para utilizar el Roll & Press system:

- Agarre el asa del Roll & Press system y desenrolle la pantalla de soporte hacia abajo (fig. 15)
- Introduzca el asa en el enganche de bloqueo del mástil y compruebe que la pantalla de soporte de planchado está bien bloqueada (fig. 16)
- Cuelgue la prenda sobre la percha incorporada o sobre otra percha que pueda colgar del enganche situado en la varilla de la percha. (fig. 18-19)
- Para planchar pantalones, le recomendamos que utilice también el soporte con pinzas como se indica en el diagrama (fig. 20).
- Sostenga el cabezal de vapor con cuidado de orientar los orificios difusores de vapor en sentido contrario a donde usted se encuentre.
- La pantalla de soporte vertical de planchado ayuda a mantener en su lugar las prendas de ropa mientras se planchan.
- Empiece por la parte superior de la prenda y vaya descendiendo progresivamente. Asegúrese de mantener el tubo flexible siempre en posición vertical.
- Sea prudente para evitar todo contacto con el vapor.
- Cuelgue el cabezal de vapor en posición vertical en los ganchos cuando no lo esté utilizando.
- Durante el uso del aparato, puede ser que el tubo emita un ruido de gorgoteo. Es normal y es fruto de la condensación. Si empieza a gorgotear, deje el cabezal de vapor sobre su soporte durante unos instantes para volver a dirigir la condensación hacia el interior del aparato.
- Mientras el aparato está en uso pueden aparecer gotas de agua sobre el mástil telescópico. Es normal y es fruto de la condensación. Para limitar este fenómeno, no apriete demasiado fuerte el cabezal de vapor contra la pantalla de soporte vertical Roll & Press.

Consejos para obtener los mejores resultados con su dispositivo de planchado a vapor y el sistema Roll & Press

- Le aconsejamos que compruebe la etiqueta de conservación de la prenda y lea las recomendaciones del fabricante. Asimismo, le recomendamos que haga una prueba del tejido y la solidez del color planchando una parte no visible de la misma, como una costura interior.
- Abotone los cuellos de las camisas para evitar que se deslicen por la percha durante el planchado (fig. 17).
- Al planchar camisas, comience por las mangas: agarre una manga y crúzela sobre la prenda para poder utilizar la pantalla de soporte vertical Roll & Press.
- Para planchar la parte posterior de las camisas, tómelas por la parte de los hombros y gírelas alrededor de la percha (fig. 19).
- Para planchar los pliegues de pantalones y camisas, apriete el cabezal de vapor (sin ningún accesorio) contra la prenda y la pantalla de soporte vertical.
- Presione suavemente el tejido con el cepillo de vapor haciendo movimientos lentos.
- Evite que el vapor entre en contacto con tejidos como la seda o el terciopelo.
- Algunas prendas son más fáciles de planchar del revés.
- Los tejidos más pesados pueden necesitar más tiempo de planchado.
- Si realiza el planchado en una posición baja, cerca del suelo, levante el tubo con frecuencia para impedir que se condense el vapor. En caso de pinzamiento del tubo flexible, puede producirse un ruido de gorgoteo.
- Si no se produce vapor, si oye gorgoteos o si sale agua por los orificios del cabezal de vapor, levante el tubo de vapor para dirigir la condensación hacia el interior.
- Actúe siempre con prudencia.

ACCESORIOS

Antes de utilizar un accesorio, compruebe las instrucciones del fabricante. También es aconsejable realizar una prueba sobre una parte del tejido que no esté a la vista.

1 • Cepillo para tejidos

El cepillo para tejidos abre los tejidos para facilitar la penetración del vapor.

Asegúrese de que el aparato está desenchufado y completamente frío antes de colocar los accesorios.

- Sujete el cepillo para tejidos al cabezal de vapor alineando la base del cepillo con la base del cabezal. Empuje suavemente la parte superior del cepillo encajándolo en su lugar en el cabezal hasta escuchar un clic.
- Cepille con suavidad aplicando vapor a la fibra o la lanilla del tejido.
- Retire el cepillo para tejidos con el aparato desenchufado y completamente frío. Para desprenderlo del cabezal, presione la orejeta de la parte superior del cepillo al mismo tiempo que jala hacia delante.

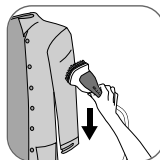
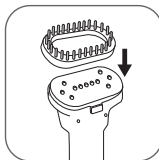

2 • Recogedor de pelusa

El recogedor de pelusa es un accesorio aparte y no se puede sujetar al cabezal de vapor. El recogedor de pelusa se puede usar independientemente de la central vertical a vapor.

El recogedor de pelusa recoge pelos, hilachas y pelaje de animales, permitiendo obtener un acabado profesional.

- Para utilizar el recogedor de pelusa, cepille lentamente la prenda por la fibra o la lanilla del tejido.
- El recogedor se puede limpiar cepillando con él en sentido opuesto. Aconsejamos limpiar el recogedor sobre una prenda vieja que luego se pueda tirar.
- Le recomendamos que, para obtener un mejor resultado, utilice el cepillo antipelusa antes de planchar sus prendas.

3 • Capucha para tejidos delicados

El accesorio para tejidos delicados no puede ser usado al mismo tiempo que el cepillo para tejidos sobre el cabezal. Asegúrese de que el aparato está desenchufado y completamente frío antes de colocar los accesorios.



La capucha para tejidos delicados garantiza una distribución uniforme del vapor, filtra las impurezas del agua y protege la ropa de las gotas de agua

- Coloque la capucha sobre el cabezal de vapor de modo que este quede totalmente cubierto.
- Presione suavemente el cabezal de vapor con la capucha contra la superficie que desee planchar.
- Retire la capucha cuando el aparato esté desconectado y se haya enfriado por completo

DESPUÉS DEL USO

- Después de haber utilizado el aparato, apáguelo presionando nuevamente el pedal. El piloto de alimentación se apagará y podrá desconectar el aparato.
- Cuelgue el cabezal de vapor en posición vertical en los ganchos cuando no lo esté utilizando.
- Desbloquee el asa del Roll & Press de su posición de bloqueo en el mástil (fig. 21).
- Mantenga la mano sobre el asa mientras la pantalla se enrolla hacia arriba.
- Antes de guardar la central de vapor, vacíe siempre el agua del depósito y enjuáguelo para eliminar las eventuales partículas de cal (fig.22).

Atención: no suelte nunca el asa antes de que la pantalla se haya vuelto a enrollar por completo. Cuando el aparato esté apagado, es recomendable esperar unos minutos antes de enrollar el Roll & Press, de modo que este pueda secarse.

- Enrolle el cable eléctrico sin apretarlo demasiado y coloque la cinta de velcro alrededor para luego colgarlo sobre la abrazadera del mástil (fig.23 - fig.24)
- No transporte la central de vapor tomándola por el asa del depósito de agua. El aparato está diseñado para transportarlo con la misma facilidad que si se tratase de un equipaje con ruedas, lo que permite guardarlo fácilmente.

Advertencia: No toque nunca el cabezal de vapor hasta que se haya enfriado completamente.

1 • Transport

- Para facilitar su transporte, su aparato incorpora dos ruedas. Hágalo bascular hacia atrás sujetándolo por la barra y luego tire de él para hacer que ruede.
- También puede transportarlo levantándolo, y siempre debe sujetarlo por la barra.

No intente levantar o transportar el aparato sosteniéndolo de la pantalla retráctil, el pedal, el asa del tanque de agua o el gancho.

Asegúrese siempre de enrollar el Roll & Press antes de transportar el aparato.

Asegúrese de que el mástil está debidamente fijado a la base del producto antes de transportarlo.

2 • Limpieza

- Limpie la unidad principal con un trapo húmedo.
- Lave el soporte Roll & Press con un paño suave o una esponja no abrasiva. No utilice nunca limpiadores como jabones o detergentes.
- Siempre lave a mano el cubre cabeza para prendas delicadas y espere a que este totalmente seco antes de usarlo de nuevo.
- Para obtener el máximo rendimiento, es necesario desincrustar la central de vapor de vez en cuando. El período entre dos operaciones de desincrustación dependerá de la calidad del agua y de la frecuencia con que se utilice el aparato. El aparato se debe desincrustar al menos una vez al año o después de 50 horas de uso.
- Para llevar a cabo la desincrustación de la central de vapor, siga los pasos que se indican a continuación:
 1. Asegúrese de que el aparato esté totalmente frío (2h mínimo).
 2. Llene el depósito de agua de la llave y vuelva a colocarlo en la unidad principal. De este modo la caldera interior se llena de agua también.
 3. Retire el depósito de la base y moviendo el aparato de un lado hacia otro, vacíe el agua de la caldera a través del orificio de llenado de la misma en un fregadero. También se eliminará la cal y los demás residuos.
 4. Repita los pasos 2 y 3 varias veces hasta que todas las incrustaciones se hayan desprendido.

ATENCIÓN: ¡No llene nunca la caldera por los orificios del cabezal de vapor! ¡No sumerja nunca el cabezal de vapor en el agua!

LOCALIZACIÓN DE AVERÍAS

Problemas	Causas posibles	Soluciones
No hay vapor.	El aparato no está encendido.	Asegúrese de que ha conectado correctamente el aparato. A continuación, apriete el pedal on/off y verá cómo se ilumina la luz indicadora de alimentación situada en la parte frontal. Al cabo de 60 segundos, el aparato empieza a producir vapor.
	La manguera flexible está obstruida.	Compruebe que la manguera flexible no está doblada ni retorcida.
	No queda agua en el depósito.	Desconecte el aparato y rellene el depósito.
El flujo de vapor es bajo.	El aparato tiene cal.	Consulte el procedimiento para eliminar la cal (apartado Limpieza).
	La manguera esta obstruida.	Asegúrese de que la manguera no esta doblada o torcida.
Sale agua por los orificios del cabezal de vapor.	Hay condensación en la manguera flexible.	No utilice nunca la central de vapor en posición horizontal. Mantenga la manguera flexible extendida verticalmente y espere a que el agua condensada vuelva al depósito.
El aparato tarda mucho en calentarse y/o expulsa partículas blancas.	El aparato tiene cal.	Consulte el procedimiento para eliminar la cal (apartado Limpieza).
El sistema Roll & Press está de través.	La pantalla no se ha enrollado correctamente.	Vuelva a desenrollar la pantalla y acompáñela con la mano hasta que se haya enrollado por completo.
La manguera hace un ruido burbujeante.	Usted esta usando la cabeza de la central de vapor en una posición cercana al suelo y esto provoca ligera condensación en la manguera.	Levante la manguera frecuentemente durante el uso y ajuste el poste a su altura máxima para evitar la formación de condensación.
El sistema Roll & Press se enrolló mientras estaba en uso.	La pantalla no ha quedado bien bloqueada en el enganche.	Asegúrese de que el asa del Roll & Press está bien encajada en el enganche. No debe moverse ni horizontal ni verticalmente.
Se está derramando agua del tanque.	Usted esta usando la cabeza de la central de vapor en una posición cercana al suelo y esto provoca ligera condensación en la manguera.	Levante la manguera frecuentemente durante el uso y ajuste el poste a su altura máxima para evitar la formación de condensación.

Si no fuese posible establecer la causa del problema, solicite la asistencia de un Servicio Técnico autorizado de Rowenta www.rowenta.com.mx

ROWENTA

GARANTÍA LIMITADA INTERNACIONAL

 www.rowenta.com

Este producto es susceptible de reparación por ROWENTA durante y después del período de garantía.

La garantía

Este es un producto garantizado por ROWENTA de duración y desde el momento de la compra. El primer día de poder de la Garantía Internacional ROWENTRO comienza el día de fabricación o en los establecimientos durante el período de garantía en aquellos países que figuran en la lista de países incluida en la última página del manual de usuario, a partir de la fecha de compra.

La garantía internacional que ROWENTA ofrece como fabricante es una ventaja adicional que no afecta a los derechos legales del consumidor.

La garantía internacional al fabricante cubre todos los costes de reparación del producto defectuoso de forma que se aplica a sus componentes originales, y sus servicios de reparación o la sustitución de los componentes defectuosos y la mano de obra necesaria. A criterio de ROWENTA podrá sustituir al producto defectuoso, en lugar de repararlo. La reparación o sustitución del producto es la única obligación de ROWENTA, y la única y exclusiva solución ofrecida al cliente en virtud de la presente garantía.

Cualificación y mantenimiento

La garantía internacional ROWENTRO únicamente será de aplicación durante el período de garantía y en los países autorizados en la Lista de Países adjunta, y será válida solamente cuando haya sido comprada de una tienda de compra. Se puede llevar el producto en persona directamente a un centro de servicios autorizado, o enviarlo por adelantado y esperar, por correo certificado (o envío postal registrado), a un punto de servicios autorizados de ROWENTA. La garantía completa de su centro de servicio autorizado en cada país puede encontrarse en el sitio web de ROWENTA (www.rowenta.com) o llamando al número de teléfono del país en cuestión incluido en la lista de países, así como la preparación en la dirección de correo.

ROWENTA no estará obligada a reparar o sustituir productos que no hayan sido comprados de una tienda de compra válida.

Esta garantía no cubrirá los daños que pueden producirse como resultado de usos incorrectos, negligencia, malentendido de las instrucciones de ROWENTA, caídas o choques distintos de los incluidos en el producto, o una modificación o reparación no autorizada del producto. Tampoco cubre el uso y desgaste habitual del mantenimiento o sustitución de consumibles, ni lo siguiente:

- la utilización de un tipo de agua incorrecto,
- la modificación (u diversificación) de un producto con arreglo a las instrucciones de uso,
- el uso de agua, polvo o insecto durante el período,
- daños mecánicos, sobrecargas,
- daños o malos resultados debidos a un voltaje o frecuencia equivocados,
- modificaciones, instalaciones incorrectas, instalaciones, repa, etc.
- uso profesional o comercial,
- daños en los materiales de vidrio o porcelana del producto,
- sustitución de consumibles.

Esta garantía no se aplica a productos que hayan sido manipulados, ni en el caso de daños ocasionados por un uso o mantenimiento inadecuado, un malentendido o resultado por parte del consumidor por una manipulación incorrecta del mismo producto.

La garantía internacional ROWENTRO se aplica únicamente a productos adquiridos en uno de los países mencionados y destinados exclusivamente a uso doméstico en uno de los países indicados en la Lista de Países. Cuando un producto sea adquirido en un país incluido en la lista y posteriormente se visite en otro país incluido en la lista:

- a) En el momento de la garantía internacional ROWENTRO será el vigente en el país de utilización del producto, incluso cuando el producto haya sido adquirido en otro país incluido en la lista con una duración distinta de garantía.

- b) La garantía internacional ROWENTA no se aplica en caso de no conformidad del producto adquirido con las especificaciones técnicas, tales como el voltaje, la frecuencia, las normas de corriente u otros requisitos técnicos locales.
- c) El proceso de separación para productos adquiridos fuera del país de origen puede producirle un plazo mayor al ROWENTA no cubre de las localizaciones al producto.
- d) En los casos en los que el producto no sea susceptible de reparación en el país de uso, la garantía internacional ROWENTA se limitará a la sustitución por un producto similar o un producto alternativo de precio similar siempre que sea posible.

Derechos legales de los consumidores

La garantía internacional ROWENTA no afecta a los derechos legales de los consumidores ni a derechos que no pueden ser excluidos o restringidos, ni a los derechos que el consumidor tenga frente al comerciante minorista que le vendió el producto. Esta garantía proporciona al consumidor derechos legales específicos y al consumidor también podrá tener otros derechos legales que varían de una región a otra o de un país a otro. El consumidor ejercerá esos derechos a su criterio.

Entrega de productos

Los productos, consumibles y componentes reemplazables por el usuario final, caren de tener disponibilidad localmente, pueden ser adquiridos tal y como se detallan en la página web de ROWENTA.

INTERNATIONAL GUARANTEE : COUNTRY LIST			
			
CANADA	GROUPE SEB CANADA 345 Passmore Avenue Toronto, ON M1V 3N8	1 an 1 year	800-618-3325
U.S.A.	GROUPE SEB USA 2121 Eden Road Millville, NJ 08332	1 year	800-768-3682
MEXICO	Groupe S.E.B. México, S.A. DE C.V. Goldsmith 38 Desp. 401, Col. Polanco Delegación Miguel Alemán 11 560 México D.F.	1 año 1 year	(01800) 112 8325

 : www.rowenta.com

