

ROWENTA®

PERFECT STEAM

Instruction for use
Mode d'emploi
Instructivo de operación



Groupe SEB USA - 2121 Eden Road
Millville, NJ 08332, USA - Tel: 1-800-769-3682
Groupe SEB Canada Inc, 345 Passmore Avenue
Scarborough, Ontario, M1V 3N8

www.rowenta.com

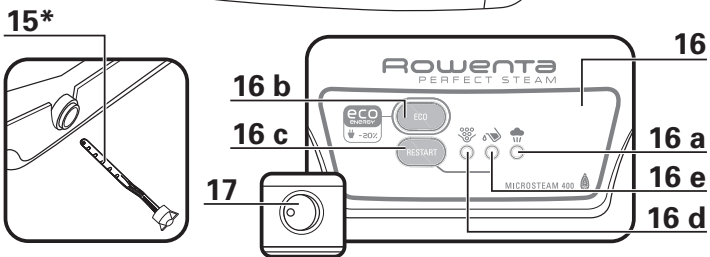
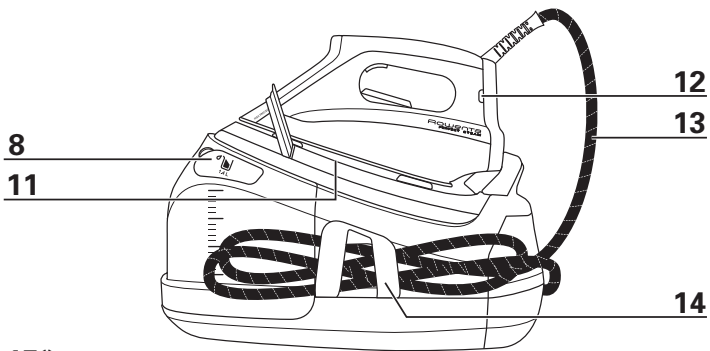
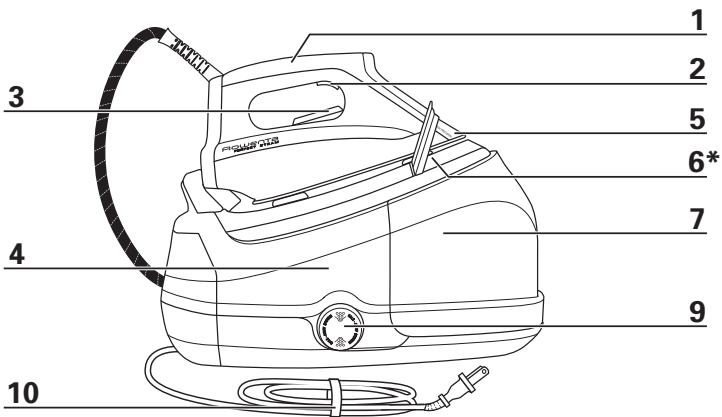

* according to model - * Selon modèle - * Según modelo

PREPARATION - PRÉPARATION - PREPARACIÓN



fig.1

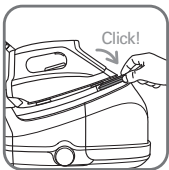

fig.2

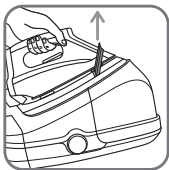

fig.3



fig.4

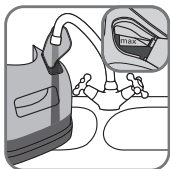

fig.5



fig.6

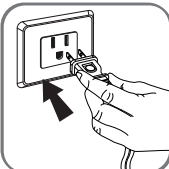

fig.7

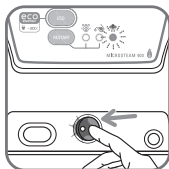

fig.8

USE - UTILISATION - USO

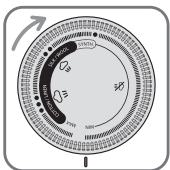

fig.9

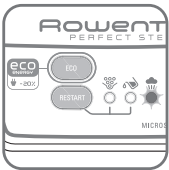

fig.10



fig.11

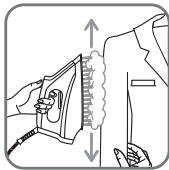

fig.12

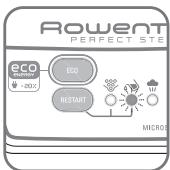

fig.13

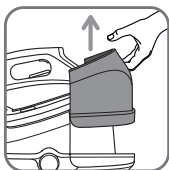

fig.14

MAINTENANCE - ENTRETIEN - MANTENIMIENTO

Models equipped with scale collector - Modèles équipés du collecteur de tartre - Modelos equipados con colector de cal

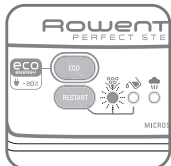

fig.15

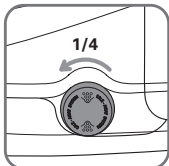

fig.16

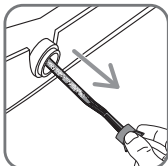

fig.17

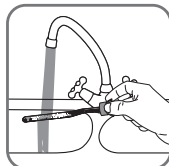

fig.18

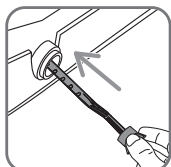

fig.19

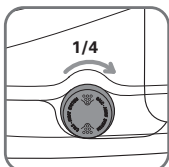

fig.20

Models not equipped with scale collector - Modèles non équipés du collecteur de tartre - Modelos no equipados con colector de cal

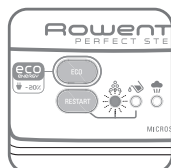

fig.21

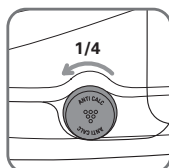

fig.22

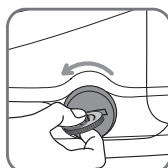

fig.23

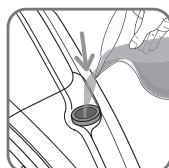

fig.24

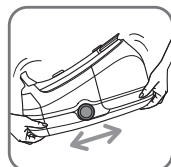

fig.25

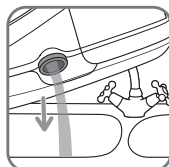

fig.26

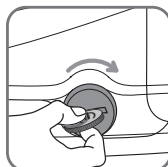

fig.27

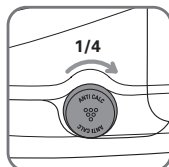

fig.28

WELCOME TO THE ROWENTA WORLD!

Congratulations on choosing the ROWENTA PERFECT STEAM steam station to care for your garments!

Founded in Germany in 1884, Rowenta has a long history of innovation. We create high-performance household appliances with graceful designs that can be found all around the world.

The ROWENTA PERFECT STEAM steam station enables you to get professional results at home in less time. Its powerful steam output ensures perfect steam penetration deeply into fabrics, while the stainless steel soleplate dries them instantly in just one pass leaving impeccable results. Unlimited ironing is provided with the permanent refill water tank, and the exclusive scale collector guarantees long-lasting performance .

With the ROWENTA PERFECT STEAM steam station, you do not have to be an expert anymore to get professional results !

OUR ADVICE:

To enjoy and discover how to use your PERFECT STEAM steam station, we advise you to read through the product instructions before first use.

IMPORTANT SAFETY INSTRUCTIONS

When using your appliance, basic safety precautions should always be followed, including the following:

READ ALL INSTRUCTIONS BEFORE USING

1. Use appliance only for its intended use.
2. To protect against a risk of electric shock, do not immerse the appliance in water or other liquids.
3. The appliance should always be turned off before plugging or unplugging from electrical outlet. Never pull the cord to disconnect from outlet, instead grasp plug and pull to disconnect.
4. Do not let the power cord touch hot surfaces. Let the steam station cool completely before putting it away. Wind up the power cord and attach it with the Velcro.
5. Always disconnect appliance from electrical outlet when filling or emptying water and when not in use.
6. Do not operate appliance with a damaged cord or if appliance has been dropped or damaged. To avoid the risk of electric shock, do not disassemble the appliance. Contact Rowenta Consumer Services or take it to a qualified service person for examination and repair. Incorrect reassembly can cause a risk of electric shock when the appliance is used after reassembly.
7. Close supervision is required for any appliance used by or near children. Do not leave the iron unattended while the appliance is connected or on an ironing board.
8. Burns can occur from touching hot metal parts, hot water or steam. Use caution when you turn a Pro Precision steam station upside down. There may be hot water in the reservoir.
9. This is a 1800 watts appliance. To avoid a circuit overload, do not operate a Pro Precision steam station on the same circuit with another high wattage appliance.
10. If an extension cord is absolutely necessary, a cord with 15A or greater shall be used. A cord rated for less amperage can result in a risk of fire or electric shock due to overheating. Care shall be taken to arrange the cord so that it cannot be pulled or be tripped over.

Any commercial use, inappropriate use or failure to comply with the instructions, the manufacturer accepts no responsibility and the guarantee will not apply.

For your safety, this appliance conforms to the applicable standards and regulations (Low Voltage, Electromagnetic Compatibility, Environmental Directives, as applicable...).

Your Pro Precision steam station is an electrical appliance: it must be used in normal conditions of use.

It is fitted with 2 safety systems:

- A pressure release valve which, in the event of a malfunction, releases any excess steam.

- A thermal fuse to prevent the appliance from overheating.

Always plug your Pro Precision steam station into:

- An electrical installation with voltage 120V.

Connecting to the wrong voltage may cause irreparable damage to the appliance and will invalidate your guarantee.

- The appliance must not be left unattended while it is connected to the outlet.

- The plug must be removed from the outlet before the water reservoir is filled with water.

- The appliance must be used and rested on a stable surface.

- When placing the appliance on its stand, ensure that the surface on which the stand is placed is stable.

- The appliance is not to be used if it has been dropped, if there are

visible signs of damage or if it is leaking.

- If the supply cord is damaged, it must be replaced by the manufacturer, its service agent or similarly qualified person in order to avoid a hazard.

- This appliance is not intended for use by persons (including children) with reduced physical, sensory or mental capabilities, or lack of experience and knowledge, unless they have been given supervision or instruction concerning use of the appliance by a person responsible for their safety.

- Children should be supervised to ensure that they do not play with the appliance.

- Do not direct steam at people, animals or iron clothes while they are being worn.

- "Calc Away-System": Always wait before rinsing the collector until the steam station has cooled down and has been unplugged for at least 2 hours before unscrewing the collector.

If you lose or damage the scale collector, have it replaced by calling Rowenta Consumer Services.

- Never attempt to unscrew the scale collector while the appliance is in use. The strong steam pressure could result in burns. Only unscrew the collector when the appliance is cold (2 hours) or there is no more pressure in the boiler.

SAVE THESE INSTRUCTIONS

DESCRIPTION

1. Iron handle
2. Steam trigger
3. Iron temperature control dial
4. Base unit
5. Precision tip
6. Safety lock (to hold the iron onto the base unit)*
7. Removable 1.4L / 47 fl oz water tank
8. Tank filling shutter
9. "Calc away system" scale collector or "boiler rinse" cap cover *
10. Electric cord storage (Velcro)
11. Iron rest
12. Iron temperature control light
13. Steam cord
14. Steam cord storage clip
15. "Calc Away System" scale collector*
16. Control panel
 - a. Steam ready light
 - b. ECO button
 - c. Restart button
 - d. "Calc Away System" indicator or "boiler rinse" indicator *
 - e. "Water tank empty" light
17. On/Off switch

* according to model

PREPARATION

1 • Safety lock (according to model)

- Your steam station is equipped with a safety lock that holds the iron on to the base unit in order to facilitate transport and storage:
- Pull up – fig. 1.
- Push down – fig. 2.

The safety lock allows you to carry your steam station by the iron handle:

- place the iron on the iron rest of the steam station and lock it into place (you will hear an audible "click" sound) – fig. 1.
- Hold the iron by its handle in order to transport your steam station - fig. 3.

2 • Water recommendations

Tap water

- Rowenta steam stations are designed to be used with **UNTREATED TAP WATER**. If your water is very hard, Rowenta recommends mixing half untreated tap water with half distilled water which reduces the hardness.

Softened water :

- There are many types of household water softeners and the water from many of them is perfectly acceptable for use in the steam station. However, some types of softeners, particularly those that use chemicals such as salt, can cause the appliance to leak or spit during use, this is

notably the case with filtering jugs. Therefore we would not recommend using this type of water.

- If you experience this type of problem, we recommend that you try using untreated tap water or store-bought distilled water which can be mixed 50% distilled with 50% untreated tap water. Once you have changed water it will take several uses to correct the problem. Rowenta recommends trying the steam function for the first time on an old towel or cloth that can be discarded to avoid potentially damaging your clothes.

Always remember :

- Heat concentrates the elements in water during evaporation. The types of water listed below may contain organic waste, mineral or chemical elements that can cause spitting, brown staining or premature wear of the appliance: water from clothes dryers, scented or softened water, water from refrigerators, batteries, air conditioners, rain water, boiled, filtered or bottled water. These types of water should not be used in your ROWENTA steam station.

3 • Preparing your steam station

- Place the steam station on a flat, stable, horizontal and heat-resistant surface.

- Lift the removable water tank (located at the front of the steam station) pressing on the lock screw located on the tank handle - fig. 4.
- Fill the tank with untreated tap water, taking care not to exceed the maximum level - fig. 5.
- Slide the tank back into its housing until it "clicks" into place.
- Unwind the electrical power cord it completely and remove the steam cord from its housing- fig.6.
- Plug your steam station into a 120 volt electric outlet - fig.7.
- The iron temperature control light turns on. Important: whenever you start using your iron and whenever you reduce the temperature during use, the iron is ready for use when its indicator light goes out and when the green light located on the control panel comes on and remains on.
- During use, when you increase the temperature of the iron, you can start ironing immediately.

TYPE OF FABRIC	SETTING TEMPERATURE
SYNTHETICS (Polyester, Acetate, Acrylic, Polyamide)	•
SILK / WOOL	••
COTTON / LINEN	•••

USE

4 • Switching on your steam station

- Press on the on / off switch - fig. 8, it begins flashing. The green light located on the control panel flashes
- When starting, and regularly while it is being used, your steam station's electric pump injects water into the boiler. It makes a noise but this is quite normal.
- The steam station and the iron are ready for use when the steam indicator light is on and the iron light goes out.

The first time the appliance is used, there may be some fumes and a slight smell this is not harmful and will quickly disappear.

5 • Operating the control panel

- Flashing green light - fig. 8 : the water is heating up in the boiler.
- Continuous green light - fig. 10 : steam is ready for use.
- Flashing red light - fig. 13 : the tank is empty.
- The "Calc Away System" or the "boiler rinse" orange indicator flashes - fig. 15 or fig. 21 (according to model) : the collector / boiler needs to be rinsed.

6 • Using your steam station

- Place the iron's temperature control - fig. 9 to the type of fabric to be ironed (see table below).



- **ECO Mode:** Your steam station has an ECO mode function which uses less power whilst still guaranteeing a sufficient steam output for you to iron your garments properly.

In order to use this function, once the thermostat of your iron has been correctly set (see table above), press on the ECO button located on the control panel.

The ECO mode can be used on all types of fabrics, nevertheless for very thick or very creased fabrics we recommend that you deactivate ECO mode (by pressing the ECO button again) to guarantee the best results.

- During ironing the iron indicator light switches on and off according to heating requirements but this has no effect on use.
- To obtain steam, press on the steam control button beneath the iron handle and keep it pressed - fig. 11. The steam will stop when you release the button.
- Always spray starch on the reverse side of the fabric to be ironed.

Recommendations: To prime the steam circuit, either before using the iron for the first time, or if you have not used the steam function for a few minutes, press the steam control button several times in a row – fig.11, holding the iron away from your clothes. This will enable any cold water to be removed from the steam circuit.

Iron temperature control setting: Your iron is quick to heat up so start with fabrics to be ironed at a low temperature and finish with those which need higher temperatures. Mixed fibre fabrics: set the ironing temperature to the setting for the most delicate fabric. For delicate fabrics (•), press the steam control button (under the handle of the iron) intermittently to avoid any water droplets appearing with the steam. If you set your thermostat to “min”, the iron will not become hot.

When taking a break from ironing, never place the iron on a metal rest plate, which could damage the iron rest plate of the unit. It is equipped with non-slip pads and has been designed to withstand high temperatures.

7 • Vertical steam ironing

- Set the temperature of the iron to the max position.
- Hang the garment on a coat hanger and hold the fabric slightly taut with one hand.
- Press repeatedly on the steam - fig.11 control button (beneath the iron handle) moving the iron from top to bottom - fig. 12.

Examples of how to use the vertical steaming function:

- Removing creases directly on hangers from delicate fabrics that you do not want to bring into contact with the hot iron.
- Refreshing a shirt or a suit just before putting it on.

As steam is very hot: never attempt to remove creases from a garment while it is being worn, always hang garments on a coat hanger. For fabrics other than linen or cotton, hold the iron a few centimetres from the garment to avoid burning the fabric.

8 • Dry ironing

- Do not press the steam control button.

9 • Fill the water tank again

- When there is no more steam and the “Water tank empty” light flashes - fig. 13: the water tank is empty.
- Remove the water tank using the handle (on the front of the steam station) - fig. 14 and fill it - fig. 5 do not fill above the Max. level.

If this occurs, remove the excess water.

- Push the water tank into position until it “clicks” into place. Press the Restart button located on the control panel. The red light turns off.
- The steam station and the iron are ready for use when the steam indicator light is on and the iron temperature control light goes out.

10 • Storing the steam station

- Turn off the appliance and unplug it. Place the iron on the iron rest on the steam station. Lock the iron onto the base unit by pressing it until you hear an audible “click”, so your iron is secure (according to model) – fig 1. Fold the steam cord in two and place it in its housing. Wind up the power cord and attach it with the velcro.
- Leave the steam station to cool for at least one hour before putting it away if it is to be stored in a cupboard or confined space. You can then store your steam station safely.

MAINTENANCE AND CLEANING

Do not use any cleaning or descaling products for cleaning the soleplate or the base-unit. Never hold the iron or the base unit under the tap.

- The iron soleplate: Clean the soleplate of your iron when it is cool with a damp cloth or a non-abrasive sponge.
- The base unit: Clean the plastic parts of the appliance occasionally with a soft cloth.

12 • Easy descaling of your steam station

Do not use any descaling substances (vinegar, industrial descaling products, etc.) when rinsing the scale collector: they could damage it. Before emptying your steam station, it must always be left to cool for 2 hours to avoid any risks of scalding.

For models with scale collector. ☼

- To extend the life of your steam station and avoid scale on your ironing, your steam station is equipped with a built-in scale collector. This collector, located in the boiler, automatically removes the scale that forms inside.

Operation:

- An orange "Calc-Away System" light located - fig. 15 on the control panel starts flashing to tell you that the scale collector needs rinsing.
- Once the steam station has cooled completely, remove the scale collector cover - fig. 16.

IMPORTANT! This operation must not be carried out unless the steam station has been unplugged for at least two hours and has cooled down completely. To carry out this operation, the steam station must be close to a sink as water may come out of the tank when it is opened.

- Unscrew the scale collector and remove it from the housing; it contains the scale that has built up in the tank - fig. 17.
- To clean the collector properly, just rinse it under running water to remove the scale it contains - fig. 18.
- Put the collector back into its housing and screw it in completely to keep it watertight - fig. 19.
- Put the scale collector cover back on - fig. 20.

The next time you use your iron, press the "Restart" button on the control panel to turn off the orange "Calc-Away System" light.

In addition to this regular maintenance procedure, we recommend that you rinse the boiler completely once every 6 months, or once every 25 times you use your steam station.

- Make sure that the steam station has been unplugged and allowed to cool for at least 2 hours.
- Place the steam station on the edge of your sink and the iron to one side, on its heel.
- Remove the collector cover and unscrew the scale collector - fig. 16-17.
- Hold your steam station at an angle and use a jug to fill the boiler with 1/4 litre of tap water.- fig. 24.
- Shake the base unit for a few seconds then empty it completely into the sink.- fig. 25-26.
- Fit the collector back in its housing and screw it on tightly to ensure it is watertight but do not overtighten it - fig. 19.
- Put the scale collector cover back in place.- fig. 20.

Models without scale collector ☼

- To prolong the life of your steam station and prevent the release of scale on to your ironing, your steam station is fitted with an orange "Boiler rinse" light that flashes on the control panel when you need to drain the appliance - fig. 21.
- If the orange "boiler rinse" warning light flashes, you can continue ironing

normally but remember to rinse the boiler before you use it again.

IMPORTANT! This operation must not be carried out unless the steam station has been unplugged for at least two hours and has cooled down completely.

- Place the steam station on the edge of your sink, with the iron placed to one side, standing on its heel.
- Unscrew the boiler rinse cap cover anti clockwise for a quarter of a turn - fig. 22.
- Using a coin, gently unscrew the boiler rinse cap - fig. 23.
- Holding the steam station in a tilted position, and using a jug, fill the boiler with ¼ litre of untreated tap water - fig. 24.
- Shake the base unit for a few moments - fig. 25 and then empty it completely into your sink - fig. 26.

- To obtain the best results, we recommend that this operation is done twice.
- Screw back and tighten up the boiler rinse cap with a coin - fig. 27.
- Put the boiler rinse cap cover back in place - fig. 28.

The next time you use the station press the "restart" button to turn off the orange light.

The steam station does not work without the scale collector / boiler rinse cap (according to model).

Regular descaling of your steam station helps to maintain its steam performance over time

USA : If this troubleshooting does not resolve the issue, before consulting the retailer or returning the product, please telephone Rowenta Consumer Services at 1-800-769-3682. Further hints and tips are obtainable from our homepage www.rowentausa.com

Canada : If you are unable to trace the cause of the fault, contact an official Rowenta Customer Service Center. The addresses are shown in the enclosed service center address list. Further hints and tips are obtainable from our homepage: www.rowenta.ca

IS THERE A PROBLEM?

Problems	Possible Causes	Solutions
The steam station does not switch on or the iron indicator and ON/OFF indicator do not switch on.	The appliance is not switched on.	Check that your appliance is correctly plugged in and press the illuminated on/off switch.
Water runs through the holes in the soleplate.	You use steam too frequently when your iron is not hot enough.	Wait for the thermostat light to go out before activating the steam button. Adjust the frequency of use of the steam trigger to match the position of the thermostat (see § 6).
	Water has condensed in the pipes because you are using steam for the first time or you have not used it for some time.	Press on the steam control button away from your ironing board until the iron produces steam.

Problems	Possible Causes	Solutions
Water streaks appear on the linen.	When taking a break from ironing, if your ironing board cover is soaked with water it is not suited to the power of a steam station.	Check that your ironing board is suitable. A mesh type ironing board must be used avoid condensation.
White streaks come through the holes in the soleplate.	Your boiler has a build-up of scale because it has not been rinsed out regularly.	Depending on model: - Rinse the collector when the "Calc-Away System" indicator flashes. - Rinse the boiler when the "Boiler rinse" light flashes. If your water is very hard, rinse it more often.
Brown streaks come through the holes in the soleplate and stain the linen.	You are using chemical descaling agents or additives in the water for ironing.	Never add this type of product to the water tank (see § 2). Contact an Approved Service Centre.
The soleplate is dirty or brown and may stain the linen.	You are ironing at too high a temperature.	See our recommendations regarding temperature control setting.
	Your linen is not rinsed sufficiently or you have ironed a new garment before washing it.	Ensure linen is rinsed thoroughly to remove any soap deposits or chemicals on new garments which may be sucked up by the iron.
	You are using starch.	Always spray starch on the reverse side of the fabric to be ironed.
There is no steam or there is little steam.	The water tank is empty (red light flashing).	Fill the water tank and press the "Restart" button on the control panel.
	The soleplate temperature is set to the maximum.	The station is working but steam is very hot and dry. As a result, it is less visible.
	The water tank is not correctly fitted into its housing.	Push it into position until it "clicks" into place.
Steam comes out from around the collector cover/boiler rinse cap (according to model).	The collector/cap (according to model) is not tight enough.	Tighten the collector/cap after having let the appliance cool for 2 hours.
	The seal of the collector/cap (according to model) is damaged.	Contact an Approved Service Centre.
	The station is faulty.	Stop using the station and contact an Approved Service Centre.
The red "water tank empty" light flashes.	You did not press the "Restart" button.	Press the "Restart" button on the control panel until the indicator goes out.
Steam or water escapes under the appliance.	The station is faulty.	Stop using the station and contact an Approved Service Centre.
The orange "Calc-Away System" or "Boiler rinse" (according to the model) light is flashing.	You did not press the "Restart" button.	Press the "Restart" button on the control panel until the indicator goes out.

EN • ROWENTA INTERNATIONAL LIMITED GUARANTEE



www.rowenta.com

This product is repairable by ROWENTA, during and after the guarantee period.

Accessories, consumables and end-user replaceable parts can be purchased, if locally available, as described on the ROWENTA internet site www.rowenta.com

The Guarantee

ROWENTA guarantees this product against any manufacturing defect in materials or workmanship during the guarantee period within those countries*** as stated in the country list on the last page of the user manual, starting from the initial date of purchase.

The international manufacturer's guarantee covers all costs related to restoring the proven defective product so that it conforms to its original specifications, through the repair or replacement of any defective part and the necessary labor. At ROWENTA's choice, a replacement product may be provided instead of repairing a defective product. ROWENTA's sole obligation and your exclusive resolution under this guarantee are limited to such repair or replacement.

Conditions & Exclusions

ROWENTA shall not be obliged to repair or replace any product which is not accompanied by a valid proof of purchase. The product can be taken directly in person or must be adequately packaged and returned, by recorded delivery (or equivalent method of postage), to a ROWENTA authorized service centre. Full address details for each country's authorized service centers are listed on ROWENTA website (www.rowenta.com) or by calling the appropriate consumer Service centre set out in the attached Country List.

This guarantee applies only for products purchased and used for domestic purposes and will not cover any damage which could occur as a result of misuse, negligence, failure to follow ROWENTA instructions, or a modification or unauthorized repair of the product, faulty packaging by the owner or mishandling by any carrier. It also does not cover normal wear and tear, maintenance or replacement of consumable parts, or the following:

- using the wrong type of water or consumable
- damages or bad results specifically due to wrong voltage or frequency as stamped on the product ID or specification
- scaling (any de-scaling must be carried out according to the instructions for use)
- accidents including fire, flood, thunderbolt etc
- mechanical damages, overloading
- ingress of water, dust or insects into the product
- damage to any glass or porcelain ware in the product
- professional or commercial use

Consumer Statutory Rights

This international ROWENTA guarantee does not affect the Statutory Rights a consumer may have or those rights that cannot be excluded or limited, nor rights against the retailer from which the consumer purchased the product. This guarantee gives a consumer specific legal rights, and the consumer may also have other legal rights which vary from State to State or Country to Country. The consumer may assert any such rights at his sole discretion.

**** Where a product purchased in one listed country and then used in another listed country, the international ROWENTA guarantee duration is the one in the country of usage, even if the product was purchased in a listed country with different guarantee duration. The repair process may require a longer time if the product is not locally sold by ROWENTA. If the product is not repairable in the new country, the international ROWENTA guarantee is limited to a replacement by a similar or alternative product at similar cost, where possible.*

BIENVENUE DANS LE MONDE ROWENTA!

Félicitations d'avoir choisi la centrale vapeur ROWENTA PERFECT STEAM pour prendre soin de vos vêtements.

Fondée en 1884, Rowenta a une longue histoire en innovation. Nous créons des appareils domestiques ultra performants avec des design gracieux qui peuvent être trouvés dans le monde entier.

La centrale vapeur ROWENTA PERFECT STEAM vous permet d'obtenir des résultats professionnels à la maison en un rien de temps. Son puissant débit vapeur assure une parfaite pénétration de la vapeur au coeur des fibres et sa semelle en acier inoxydable sèche en un seul passage pour un résultat parfait. Le réservoir d'eau à remplissage permanent permet un repassage illimité et le collecteur de tartre exclusif garantit des performances durables dans le temps.

Avec la centrale vapeur ROWENTA PERFECT STEAM, vous n'avez plus besoin d'être un expert pour obtenir des résultats professionnels !

NOTRE CONSEIL:

Pour découvrir et apprécier l'utilisation de votre centrale vapeur PERFECT STEAM, nous vous recommandons de lire la notice avec votre première utilisation.

POUR VOTRE SÉCURITÉ

Lisez attentivement le mode d'emploi avant la première utilisation de votre appareil : une utilisation non conforme au mode d'emploi dégageait la marque de toute responsabilité.

Pour votre sécurité, cet appareil est conforme aux normes et réglementations applicables (Directives Basse Tension, Compatibilité Electromagnétique, Environnement ...).

Votre centrale vapeur est un appareil électrique : elle doit être utilisée dans des conditions normales d'utilisation. Elle est prévue pour un usage domestique uniquement.

Elle est équipée de 2 systèmes de sécurité :

- une soupape évitant toute surpression, qui en cas de dysfonctionnement, laisse échapper le surplus de vapeur ;
- un fusible thermique pour éviter toute surchauffe.

Branchez toujours votre centrale vapeur :

- sur une installation électrique dont la tension est de 120 V ;

Si vous utilisez une rallonge, vérifiez que la prise est bien de type 15 A.

Toute erreur de branchement peut causer un dommage irréversible et annule la garantie. Déroulez complètement le cordon électrique avant de le brancher sur une prise électrique. Si le cordon d'alimentation électrique ou le cordon vapeur est endommagé, il doit être impérativement remplacé par un Centre Service Agréé afin d'éviter un danger.

Ne débranchez pas l'appareil en tirant sur le cordon. Débranchez toujours votre appareil :

- avant de remplir le réservoir ou de rincer la chaudière ;
- avant de le nettoyer ;
- après chaque utilisation.

L'appareil doit être utilisé et posé sur une surface stable. Lorsque vous posez le fer sur la repose-fer, assurez-vous que la surface sur laquelle vous le reposez est stable.

Cet appareil n'est pas prévu pour être utilisé par des personnes (y compris les enfants) dont les capacités physiques, sensorielles ou

mentales sont réduites, ou des personnes dénuées d'expérience ou de connaissance, sauf si elles ont pu bénéficier, par l'intermédiaire d'une personne responsable de leur sécurité, d'une surveillance ou d'instructions préalables concernant l'utilisation de l'appareil.

Il convient de surveiller les enfants pour s'assurer qu'ils ne jouent pas avec l'appareil. Avant le remplissage, vérifiez que votre appareil est débranché et froid.

Ne laissez jamais l'appareil sans surveillance :

- lorsqu'il est raccordé à l'alimentation électrique ;
- tant qu'il n'a pas refroidi environ 1 heure.

La semelle de votre fer et la plaque repose-fer du boîtier peuvent atteindre des températures très élevées, et peuvent occasionner des brûlures : ne les touchez pas. Ne touchez jamais les cordons électriques avec la semelle du fer à repasser. Votre appareil émet de la vapeur qui peut occasionner des brûlures. Manipulez le fer avec précaution, surtout en repassage vertical. Ne dirigez jamais la vapeur sur des personnes ou des animaux.

Avant de détartre la cuve, attendez toujours que la centrale vapeur soit froide et débranchée depuis plus de 2 heures pour dévisser le collecteur.

Lors du rinçage de la chaudière, ne la remplissez jamais directement sous le robinet.

Si vous perdez ou abîmez le collecteur, faites-le remplacer dans un Centre Service Agréé.

Ne plongez jamais votre centrale vapeur dans l'eau ou tout autre liquide. Ne la passez jamais sous l'eau du robinet.

L'appareil ne doit pas être utilisé s'il a chuté, s'il présente des dommages apparents, s'il fuit ou présente des anomalies de fonctionnement. Ne démontez jamais votre appareil : faites-le examiner dans un Centre Service Agréé, afin d'éviter un danger.

Conservez ces instructions

DESCRIPTION

1. Poignée du fer
2. Gâchette vapeur
3. Bouton de réglage de la température du fer
4. Boîtier
5. Pointe précision
6. Safety lock (verrouillage du fer sur le boîtier)*
7. Réservoir d'eau amovible 1,4 L
8. Volet de remplissage du réservoir
9. Cache collecteur de tartre ou bouchon de vidange*
10. Rangement cordon électrique (Velcro)
11. Plaque repose-fer
12. Voyant du fer
13. Cordon vapeur
14. Rangement cordon vapeur
15. Calc Away system*
16. Tableau de bord
 - a. Voyant vapeur prête
 - b. Touche ECO
 - c. Touche restart
 - d. Voyant Calc away system ou vidange de la chaudière*
 - e. Voyant réservoir vide
17. Interrupteur marche/arrêt

* selon modèle

PRÉPARATION

1 • Safety lock (selon modèle)

- Votre centrale vapeur est équipée d'un arceau de maintien du fer sur le boîtier avec verrouillage pour faciliter le transport et le rangement :
 - Verrouillage - fig.1.
 - Déverrouillage - fig.2.
- Pour transporter votre centrale vapeur par la poignée du fer :
- posez le fer sur la plaque repose-fer de la centrale vapeur et rabattez l'arceau de maintien sur le fer jusqu'à l'enclenchement du verrouillage (identifié par un "clic" sonore) - fig.1.
 - Saisissez le fer par la poignée pour transporter votre centrale vapeur - fig.3.

2 • Quelle eau utiliser ?

L'eau du robinet

- Votre appareil a été conçu pour fonctionner avec l'eau du robinet. Si votre eau est très calcaire, mélangez 50% d'eau du robinet et 50% d'eau déminéralisée du commerce.
- Dans certaines régions de bord de mer, la teneur en sel de votre eau peut être élevée. Dans ce cas, utilisez exclusivement de l'eau déminéralisée.

Adoucisseur

- Il y a plusieurs types d'adoucisseurs et l'eau de la plupart d'entre eux peut être utilisée dans la centrale vapeur. Cependant, certains adoucisseurs et

particulièrement ceux qui utilisent des produits chimiques comme le sel, peuvent provoquer des coulures blanches ou brunes, c'est notamment le cas des carafes filtrantes.

- Si vous rencontrez ce type de problème, nous vous recommandons d'essayer d'utiliser de l'eau du robinet non traitée ou de l'eau en bouteille.
- Une fois l'eau changée, plusieurs utilisations seront nécessaires pour résoudre le problème. Rowenta recommande d'essayer la fonction vapeur pour la première fois sur une vieille serviette ou un vieux vêtement qui peuvent être jetés afin d'éviter d'endommager vos vêtements.

Souvenez-vous :

- Les eaux de pluie ou contenant des additifs (comme l'amidon, le parfum ou l'eau des appareils ménagers) ne peuvent pas être utilisées. De tels additifs peuvent affecter les propriétés de la vapeur et à haute température peuvent former des dépôts dans la chambre à vapeur ce qui pourra tâcher votre linge.

3 • Préparez votre centrale vapeur

- Placez la centrale vapeur sur un emplacement stable et horizontal ne craignant pas la chaleur.
- Retirez le réservoir d'eau amovible (situé à l'avant de la centrale vapeur) à l'aide de la poignée - fig.4.

- Remplissez le réservoir d'eau sans dépasser le niveau Max. - fig.5.
- Remettez-le bien à fond dans son logement jusqu'au "clic".
- Déroulez complètement le cordon électrique et sortez le cordon vapeur de son rangement - fig.6.
- Branchez votre centrale vapeur sur une prise électrique de type «terre» - fig.7.
- Le voyant du fer s'allume. Attention : au démarrage de la séance et lorsque vous réduisez la température en cours de séance, l'appareil est prêt lorsque le voyant du fer s'éteint et que le voyant vert situé sur le tableau de bord se fixe.
- En cours de séance, lorsque vous augmentez la température du fer, vous pouvez repasser immédiatement.

UTILISATION

4 • Mettez votre centrale vapeur en marche

- Appuyez sur l'interrupteur lumineux marche/arrêt - fig.8, il s'allume. Le voyant vert situé sur le tableau de bord clignote.
- Après une minute environ, et régulièrement à l'usage, la pompe électrique équipant votre appareil injecte de l'eau dans la chaudière. Cela génère un bruit qui est normal.
- La centrale vapeur et le fer sont prêts à repasser quand le voyant vapeur est allumé et le voyant du fer éteint.

Durant la première utilisation, il peut se produire un dégagement de fumée et une odeur sans nocivité. Ce phénomène sans conséquence sur l'utilisation de l'appareil disparaîtra rapidement.

5 • Fonctionnement du tableau de bord

- Voyant vert clignote - fig.8 : la chaudière chauffe.
- Voyant vert allumé - fig.10 : la vapeur est prête.
- Voyant rouge clignote - fig.13 : le réservoir est vide.
- Voyant orange "Calc-Away System" - ou "Vidange de la chaudière" - fig.15 ou fig. 21 (selon modèle) clignote : vous devez rincer votre collecteur/chaudière.

6 • Repassez à la vapeur

- Placez le bouton de réglage du thermostat sur le type de tissu à repasser - fig.9. Voir le tableau ci-dessous.

TISSUS	POSITION DU THERMOSTAT
SYNTHÉTIQUES (Polyester, Acétate, Acrylique, Polyamide)	• ☼
SOIE / LAINE	•• ☼
LIN / COTON	••• ☼



- **Fonction ECO** : Votre centrale vapeur est équipée d'une fonction ECO qui consomme moins d'énergie tout en garantissant un débit vapeur suffisant pour un repassage efficace.

Pour cela, une fois le thermostat de votre fer correctement réglé (cf tableau ci-dessus), appuyez sur la touche Eco située sur le tableau de bord.

La fonction ECO peut être utilisée sur tous les types de tissus, toutefois pour les tissus très épais ou très froissés, nous vous recommandons de désactiver la fonction ECO (en appuyant à nouveau sur la touche ECO) pour garantir un résultat optimal.

- Pendant le repassage, le voyant situé sur le fer s'allume et s'éteint selon les besoins de chauffe, sans incidence sur l'utilisation.
- Pour obtenir de la vapeur, appuyez sur la commande vapeur située sous la poignée du fer - fig.11. La vapeur s'arrête en relâchant la commande.
- Si vous utilisez de l'amidon, pulvérisez-le à l'envers de la face à repasser.

Recommandation : Lors de la première utilisation ou si vous n'avez pas utilisé la vapeur depuis quelques minutes, appuyez plusieurs fois de suite sur la commande vapeur - **fig 11** en dehors de votre linge. Cela permettra d'éliminer l'eau froide du circuit de vapeur.

Réglage de la température du fer : votre fer chauffe vite, commencez d'abord par les tissus qui se repassent à basse température, puis terminez par ceux qui demandent une température plus élevée. Si vous repassez des tissus en fibres mélangées, réglez la température de repassage sur la fibre la plus fragile. Si vous souhaitez utiliser la vapeur sur les tissus délicats (*), actionnez très modérément la commande vapeur pour éviter des coulures éventuelles. Si vous mettez votre commande thermostat sur « Min », votre fer ne chauffe pas.

Pendant les pauses de repassage, ne posez jamais le fer sur un repose-fer métallique, ce qui pourrait l'abîmer mais plutôt sur la plaque repose-fer du boîtier : elle est équipée de patins anti-dérapants et a été conçue pour résister à des températures élevées.

7 • Défroissez verticalement

- Réglez le bouton de température du fer sur la position maxi.
- Suspendez le vêtement sur un cintre et tendez légèrement le tissu d'une main.
- Appuyez sur la commande vapeur - **fig.11** par intermittence en effectuant un mouvement de haut en bas - **fig.12**.

Exemples d'utilisation de la fonction défroissage vertical :

- Défroisser sur cintre les tissus délicats que vous ne souhaitez pas mettre en contact avec le fer chaud.
- Rafraîchir une chemise ou un costume juste avant de le porter.

La vapeur produite étant très chaude, ne défroissez jamais un vêtement sur une personne, mais toujours sur un cintre. Pour les tissus autres que le lin ou le coton, maintenez le fer à quelques centimètres afin de ne pas brûler le tissu.

8 • Repassez à sec

- N'appuyez pas sur la commande vapeur.

9 • Remplissez à nouveau le réservoir

- Vous n'avez plus de vapeur et le voyant "réservoir vide" clignote - **fig.13** : le réservoir d'eau est vide.
- Retirez le réservoir d'eau amovible à l'aide de la poignée (située à l'avant de la centrale vapeur) - **fig.14** et remplissez-le - **fig.5** sans dépasser le niveau Max.

En cas de débordement, éliminez le surplus.

- Remettez-le bien à fond dans son logement jusqu'au "clic". Appuyez sur la touche Restart de redémarrage située sur le tableau de bord, le voyant rouge s'éteint.
- La centrale vapeur et le fer sont prêts à repasser quand le voyant vapeur est allumé et le voyant du fer éteint.

10 • Rangez la centrale vapeur

- Eteignez l'interrupteur marche/arrêt et débranchez la prise. Posez le fer sur la plaque repose-fer de la centrale vapeur. Rabattez l'arceau de maintien sur le fer jusqu'au « clic » de verrouillage, votre fer sera ainsi bloqué en toute sécurité sur son boîtier (selon modèle) - **fig 1**. Saisissez le cordon, pliez-le en deux. Rangez le cordon vapeur dans son logement. Enroulez le cordon électrique et attachez le à l'aide du velcro.
- Laissez refroidir la centrale vapeur au moins une heure avant de la ranger si vous devez la stocker dans un placard ou un espace étroit. Vous pouvez ranger votre centrale vapeur en toute sécurité.

ENTRETIEN ET NETTOYAGE

11 • Nettoyez la centrale vapeur

Ne passez jamais le fer ou le boîtier sous l'eau du robinet.

N'utilisez aucun produit d'entretien ou de détartrage pour nettoyer la semelle ou le boîtier.

- La semelle : nettoyez la semelle refroidie de votre fer avec un chiffon humide ou une éponge non abrasive.
- Le boîtier : nettoyez de temps en temps les parties plastiques de l'appareil à l'aide d'un chiffon doux.

12 • Détartrez facilement votre centrale vapeur

N'introduisez pas de produits détartrants (vinaigre, détartrants industriels...) pour rincer la chaudière : ils pourraient l'endommager.

Avant de procéder à la vidange de votre centrale vapeur, il est impératif de la laisser refroidir pendant plus de 2 heures, pour éviter tout risque de brûlure.

Modèles avec collecteur de tartre ☘

- Pour prolonger la durée de vie de votre centrale vapeur et éviter les rejets de tartre, votre centrale vapeur est équipée d'un collecteur de tartre intégré. Ce collecteur, placé dans la chaudière, récupère automatiquement le tartre qui se forme à l'intérieur.

Principe de fonctionnement :

- Un voyant orange "Calc-Away System" clignote - fig.15 sur le tableau de bord pour vous indiquer qu'il faut rincer le collecteur.
- Une fois la centrale vapeur complètement refroidie, retirer le cache collecteur de tartre - fig.16.

ATTENTION ! Cette opération ne doit pas être effectuée tant que la centrale vapeur n'est pas débranchée depuis plus de deux heures et n'est pas complètement froide.

Pour effectuer cette opération, la centrale vapeur doit se trouver près d'un évier car de l'eau peut couler de la chaudière lors de l'ouverture.

- Dévissez complètement le collecteur et retirez-le du boîtier, il contient le tartre accumulé dans la chaudière - fig.17.
- Pour bien nettoyer le collecteur il suffit de le rincer à l'eau courante pour éliminer le tartre qu'il contient - fig.18.
- Remettez le collecteur dans son logement en le revissant complètement, pour assurer l'étanchéité - fig.19.
- Remettez le cache collecteur de tartre en place - fig.20.

Lors de la prochaine utilisation appuyez sur la touche "Restart" située sur le tableau de bord pour éteindre le voyant orange "Calc-Away System".

En complément de cet entretien régulier, il est recommandé de procéder à un rinçage complet de la chaudière tous les 6 mois ou toutes les 25 utilisations.

- Vérifiez que la centrale vapeur est froide et débranchée depuis plus de 2H.
- Placez la centrale vapeur sur le bord de votre évier et le fer à côté sur son talon.
- Retirez le cache collecteur et dévissez le collecteur de tartre - fig.16-17.
- Maintenez votre centrale vapeur en position inclinée et avec une carafe, remplissez la chaudière d'1/4 de litre d'eau du robinet - fig.24.
- Remuez le boîtier quelques instants puis videz-le complètement au dessus de votre évier - fig.25-26.
- Remettez le collecteur dans son logement en le revissant complètement pour assurer l'étanchéité - fig.19.
- Remettez le cache collecteur de tartre en place - fig.20.

Modèles sans collecteur de tartre ☼

- Pour prolonger la durée de vie de votre centrale vapeur et éviter les rejets de tartre, votre centrale vapeur est équipée d'un voyant orange "Vidange de la chaudière" qui clignote sur le tableau de bord lorsque vous devez effectuer la vidange de l'appareil - fig.21.
- Si le voyant orange "Vidange de la chaudière" clignote, vous pouvez continuer votre séance de repassage normalement, mais pensez à rincer votre chaudière avant la prochaine utilisation.

ATTENTION ! Cette opération ne doit pas être effectuée tant que la centrale vapeur n'est pas débranchée depuis plus de deux heures et n'est pas complètement froide.

Placez la centrale vapeur sur le rebord de votre évier, et le fer à côté sur son talon.

- Dévissez le cache du bouchon de vidange en faisant 1/4 de tour vers la gauche - fig.22.
- A l'aide d'une pièce de monnaie, dévissez doucement le bouchon de vidange de la chaudière - fig.23.

- Maintenez la centrale vapeur en position inclinée, et avec une carafe, remplissez la chaudière d'1/4 de litre d'eau du robinet - fig.24.
- Remuez le boîtier quelques instants - fig.25 puis videz le complètement au-dessus de votre évier - fig.26.
- Nous vous conseillons de renouveler cette opération une deuxième fois pour obtenir un bon résultat.
- Revissez et serrez le bouchon de vidange de la chaudière avec la pièce de monnaie - fig.27.
- Remettez le cache du bouchon de vidange en place - fig.28.

FR

Lors de la prochaine utilisation, appuyez sur la touche "Restart" pour éteindre le voyant orange.

La centrale vapeur ne fonctionne pas sans le collecteur de tartre / le bouchon de vidange (selon modèle).

Un détartrage régulier de votre centrale vapeur aide à maintenir ses performances vapeur dans le temps.

UN PROBLEME AVEC VOTRE GENERATEUR

Problèmes	Causes possible	Solutions
La centrale vapeur ne s'allume pas ou le voyant du fer et l'interrupteur lumineux marche/arrêt ne sont pas allumés.	L'appareil n'est pas sous tension.	Vérifiez que l'appareil est bien branché sur une prise en état de marche et qu'il est sous tension.
L'eau coule par les trous de la semelle.	Vous utilisez trop fréquemment de la vapeur alors que votre fer n'est pas suffisamment chaud.	Vérifiez le réglage du thermostat. Attendez que le voyant du fer soit éteint avant d'actionner la commande vapeur.
	L'eau s'est condensée dans les tuyaux car vous utilisez la vapeur pour la première fois ou vous ne l'avez pas utilisée depuis quelques temps.	Ajustez la fréquence d'utilisation de la gâchette vapeur en fonction de la position du thermostat (cf § 6).
		Appuyez sur la commande vapeur en dehors de votre table à repasser, jusqu'à ce que le fer émette de la vapeur.

Problèmes	Causes possible	Solutions
Des traces d'eau apparaissent sur le linge.	Votre housse de table est saturée en eau car elle n'est pas adaptée à la puissance d'une centrale vapeur.	Assurez-vous d'avoir une table adaptée (plateau grillagé qui évite la condensation).
Des coulures blanches sortent des trous de la semelle.	Votre chaudière rejette du tartre car elle n'est pas rincée régulièrement.	Selon modèle : - Rincez le collecteur lorsque le voyant "Calc-Away System" clignote. - Rincez la chaudière lorsque le voyant "Vidange de la chaudière" clignote. Si votre eau est très calcaire, augmentez les fréquences.
Des coulures brunes sortent des trous de la semelle et tachent le linge.	Vous utilisez des produits chimiques détartrants ou des additifs dans l'eau de repassage.	N'ajoutez jamais aucun produit dans le réservoir (voir § 2). Contactez un Centre Service Agréé.
La semelle est sale ou brune et peut tacher le linge.	Vous utilisez une température trop importante.	Reportez-vous à nos conseils sur le réglage des températures.
	Votre linge n'a pas été rincé suffisamment ou vous avez repassé un nouveau vêtement avant de le laver.	Assurez vous que le linge est suffisamment rincé pour supprimer les éventuels dépôts de savon ou produits chimiques sur les nouveaux vêtements.
	Vous utilisez de l'amidon.	Pulvérisez toujours l'amidon sur l'envers de la face à repasser.
Il y a peu ou pas de vapeur.	Le réservoir est vide (voyant rouge clignote).	Remplissez le réservoir d'eau et appuyez sur la touche "Restart" située sur le tableau de bord.
	La température de la semelle est réglée au maximum.	La centrale vapeur fonctionne normalement mais la vapeur, très chaude, est sèche, donc moins visible.
	Le réservoir n'est pas remis à fond dans son logement.	Remettez-le bien à fond dans son logement jusqu'au "clic".
De la vapeur sort autour du collecteur / bouchon (selon modèle).	Le collecteur / bouchon (selon modèle) est mal serré.	Resserrez le bouchon / collecteur après avoir laissé refroidir l'appareil pendant 2 heures.
	Le joint du collecteur / bouchon (selon modèle) est endommagé.	Contactez un Centre Service Agréé.
	L'appareil est défectueux.	N'utilisez plus la centrale vapeur et contactez un Centre Service Agréé.
Le voyant rouge "Réservoir vide" clignote.	Vous n'avez pas appuyé sur la touche "Restart" de redémarrage.	Appuyez sur la touche "Restart" de redémarrage située sur le tableau de bord jusqu'à l'extinction du voyant.
De la vapeur ou de l'eau sortent au-dessous de l'appareil.	L'appareil est défectueux.	N'utilisez plus la centrale vapeur et contactez un Centre Service Agréé.
Le voyant orange "Calc-Away System" ou "Vidange de la chaudière" (selon modèle) clignote.	Vous n'avez pas appuyé sur la touche "Restart" de redémarrage.	Appuyez sur la touche "Restart" de redémarrage située sur le tableau de bord jusqu'à l'extinction du voyant.

S'il n'est pas possible de déterminer la cause d'une panne, adressez-vous à un Centre Service Agréé ROWENTA. Les adresses sont indiquées dans la liste de centres services agréés jointe. ROWENTA assure une garantie contractuelle de 1 an sur l'appareil et de 2 ans sur la cuve à partir de la date d'achat, sauf législation spécifique à votre pays.

Vous trouverez d'autres conseils & astuces sur notre pages d'accueil : www.rowenta.com

FR • ROWENTA GARANTIE INTERNATIONALE



: www.rowenta.com

Ce produit est réparable par ROWENTA, pendant et après la période de garantie. Les accessoires, consommables et autres pièces remplaçables directement par l'utilisateur, peuvent être achetés, si ils sont disponibles localement, tel que décrit sur le site internet www.rowenta.com

La Garantie

Ce produit est garanti par ROWENTA contre tout défaut de fabrication ou de matière, pendant la période de garantie à partir de la date d'achat et dans les pays précisés***, tels que définis dans la liste en dernière page du mode d'emploi.

La Garantie Internationale du fabricant couvre tous les coûts de remise en état d'un produit reconstruit défectueux pour redevenir conforme à ses spécifications d'origine, par la réparation, la main-d'œuvre, et le remplacement éventuel de pièces défectueuses. Au choix de ROWENTA, un produit de remplacement peut être proposé à la place de la réparation du produit défectueux. Les obligations de ROWENTA dans le cadre de cette garantie se limitent exclusivement à cette réparation ou ce remplacement.

Conditions & Exclusions

ROWENTA n'a aucune obligation de réparer ou d'échanger un produit qui ne serait pas accompagné d'un justificatif d'achat. Le produit peut être déposé directement chez un réparateur agréé, ou peut y être envoyé en recommandé après avoir été emballé de manière adéquate. La liste complète des réparateurs agréés dans chaque pays, avec leurs coordonnées complètes, est disponible sur le site de ROWENTA (www.rowenta.com), ou en appelant le numéro du Service Consommateurs précisé dans la Liste des Pays.

La Garantie Internationale de ROWENTA couvre exclusivement les produits achetés dans un des pays listés, et utilisés à des fins domestiques également dans un des pays listés dans la Liste des Pays. Cette garantie ne couvre pas les dommages qui seraient le résultat d'une mauvaise utilisation, d'une négligence, du non respect des instructions d'utilisation et de maintenance, ou d'une modification ou d'une réparation non autorisée du produit. Cette garantie ne s'applique pas aux problèmes d'emballage ou de transport pendant l'expédition du produit par son propriétaire. Elle n'inclut également pas l'usure normale du produit, ni la maintenance ou le remplacement de pièces consommables, ni les cas suivants :

- utilisation d'une eau ou de consommables non adaptés
- entartrage (tout détartrage doit être réalisé conformément aux instructions dans le mode d'emploi)
- entrée d'eau, de poussière, d'insectes dans le produit
- dommages dus à un choc, ou une surcharge
- tous accidents liés à un feu, une inondation, la foudre, etc
- usage professionnel ou sur un lieu de travail
- verre ou céramique endommagé

-dommages ou dysfonctionnements spécifiquement dus à l'utilisation avec un voltage, une fréquence électrique non conformes à ceux spécifiés sur la plaque signalétique ou toute autre spécification locale.

Droits des Consommateurs

Cette Garantie Internationale de ROWENTA n'affecte ni les droits légaux dont bénéficie tout consommateur localement, qui ne sauraient être exclus ou limités, ni les droits légaux envers un distributeur auprès de qui aurait été acheté un produit. Cette Garantie donne au consommateur des droits spécifiques, et le consommateur peut par ailleurs bénéficier des droits particuliers en fonction du Pays, de l'Etat ou de la Province. Le consommateur peut faire usage de ces droits de son seul fait.

*****En cas d'utilisation dans un pays listé différent du pays d'achat, la durée de la Garantie Internationale de ROWENTA est celle du pays d'utilisation du produit, y compris dans le cas où le produit aurait été acquis dans un pays listé avec une durée de garantie différente. Le traitement de la Garantie Internationale peut prendre un temps supérieur aux conditions locales de réparation si la référence du produit n'est pas elle-même commercialisée par ROWENTA dans le pays d'emploi. Au cas où le produit ne serait pas réparable dans le pays d'emploi, la Garantie Internationale de ROWENTA est limitée au remplacement par un produit équivalent ou un produit alternatif de même valeur, si c'est possible.**

CONSEJOS DE SEGURIDAD

Siempre que utilice su aparato, siga los consejos de seguridad básica, incluidas las siguientes:

LEA TODAS LAS INSTRUCCIONES ANTES DE UTILIZAR EL APARATO POR PRIMERA VEZ

1. Utilice el aparato solamente en condiciones normales de uso.
2. A fin de protegerse contra el riesgo de electrocución, no sumerja el aparato en agua ni en ningún otro líquido.
3. El aparato debe estar siempre apagado antes de enchufarlo o desenchufarlo de la toma de electricidad. Nunca tire del cable para desconectarlo de la alimentación eléctrica, coja firmemente el enchufe y tire de él para extraerlo.
4. No ponga el cable eléctrico en contacto con superficies calientes. Deje que la plancha y la central de vapor Pro Precision Pressure Iron se enfríen por completo antes de guardarlas. Enrolle el cable eléctrico y acóplelo con el Velcro.
5. Desconecte siempre el aparato de la alimentación eléctrica antes del llenado de agua o de vaciarle y cuando no lo esté utilizando.
6. No utilice el aparato con un cable dañado o si se ha caído o está dañado.
A fin de evitar el riesgo de electrocución, no desmonte el aparato. Póngase en contacto con el Servicio de Atención al Cliente de Rowenta o llévelo a un técnico cualificado para que lo examine y lo repare. Un montaje incorrecto del aparato puede causar un riesgo de choque eléctrico, cuando se utiliza este después del reensamble.
7. Supervise siempre el uso de cualquier aparato por parte de niños o en sus inmediaciones. Nunca deje la plancha sin vigilancia cuando esté conectada o situada sobre una tabla de planchado.
8. No toque las partes metálicas calientes, ni el agua caliente, ni el vapor para evitar quemaduras. Tenga cuidado al girar la plancha y la central de vapor Pro Precision Pressure. Puede que aún quede agua en el depósito.
9. Este aparato funciona a 1.800 vatios. Para evitar una sobrecarga del circuito, no utilice la plancha y central de vapor Pro Precision Pressure en el mismo circuito con otro aparato de alto consumo eléctrico.
10. Si es absolutamente indispensable utilizar un cable alargador, deberá emplear un cable de 15A o superior. El uso de cualquier cable de amperaje inferior puede derivar un riesgo de incendio o electrocución por sobrecalentamiento. Extienda el cable con cuidado para evitar tropiezos o tirones.

RECOMENDACIONES DE SEGURIDAD

Cualquier uso comercial, inadecuado o no conforme con las instrucciones liberaría al fabricante de cualquier responsabilidad y anularía la garantía.

Para su seguridad, este aparato cumple las normas y reglamentaciones aplicables (Baja Tensión, Compatibilidad Electro-magnética, Materiales en contacto con productos alimentarios, Directivas medioambientales, según corresponda...).

Su plancha y central de vapor Pro Precision Pressure es un aparato eléctrico. Debe utilizarse en condiciones normales de uso.

Está provisto de 2 sistemas de seguridad:

- Una válvula que evita toda sobrepresión que, en caso de un mal funcionamiento, libera el exceso de vapor.

- Un fusible térmico para evitar todo sobrecalentamiento.

Siempre enchufe su plancha y central de vapor Pro Precision Pressure:

- En una instalación eléctrica con una tensión de 120V.

- En una toma eléctrica de tipo "tierra".

Si utiliza un alargador, verifique que sea de tipo bipolar (15A) con conductor de tierra y esté extendido totalmente.

Cualquier error de conexión puede causar un daño irreversible y anula la garantía.

- Nunca deje el aparato sin vigilancia cuando esté conectado a la alimentación eléctrica.

- El enchufe debe desconectarse de la alimentación antes de llenar el depósito con agua.

- El aparato debe utilizarse y apoyarse sobre una superficie estable.

- Al colocar el aparato sobre su soporte,

asegúrese de que la superficie de apoyo es estable.

- El aparato no debe usarse si se ha caído, si presenta daños aparentes o si tiene pérdidas de líquido.

- Si el cable suministrado está dañado, debe ser sustituido por el fabricante, su representante de mantenimiento o personal técnico cualificado a fin de evitar cualquier peligro.

- Este aparato no está previsto para que lo utilicen personas (incluso niños) cuya capacidad física, sensorial o mental esté disminuida, o personas sin experiencia o conocimientos, excepto si pueden recibir a través de otra persona responsable de su seguridad, una vigilancia adecuada o instrucciones previas relativas a la utilización del aparato.

- Conviene vigilar a los niños para asegurarse de que no juegan con el aparato.

- No dirija nunca el vapor hacia las personas o los animales, ni planche prendas de ropa puestas directamente sobre el cuerpo.

- "Calc Away-System": Antes de aclarar el colector, espere a que la central de vapor esté fría y esté desenchufada; espere al menos 2 horas antes de desenroscar el colector.

Si pierde o si se estropea el colector de cal, solicite su sustitución llamando a los Servicios de Atención al Consumidor de Rowenta.

- Nunca intente desenroscar el colector de cal mientras utiliza el aparato. La alta presión del vapor podría ocasionar quemaduras. Desenrosque el colector únicamente cuando esté frío o cuando no quede presión en el calderín.

ES

GUARDE ESTAS INSTRUCCIONES DE USO

DESCRIPCIÓN

1. Asa de la plancha
2. Gatillo de vapor
3. Botón de regulación de la temperatura de la plancha
4. Base
5. Punta de precisión
6. Safety lock (bloqueo de la plancha sobre la base)*
7. Depósito extraíble 1,4 L
8. Pestaña de llenado del depósito
9. Oculacolector de cal o tapón de vaciado*
10. Compartimento para guardar el cable eléctrico (Velcro)
11. Placa reposa-plancha
12. Indicador luminoso de la plancha
13. Cable vapor
14. Clip para guardar el cable vapor
15. Calc Away system*
16. Cuadro de mandos
 - a. Indicador de vapor listo
 - b. Botón ECO
 - c. Tecla restart
 - d. Indicador Calc away system o vaciado del calderín*
 - e. Indicador de depósito vacío
17. Interruptor encendido/apagado

* según el modelo

PREPARACIÓN

1 • Safety lock (según modelo)

- La central de vapor está equipada con un arco de sujeción de la plancha sobre la base con bloqueo para facilitar el transporte y el almacenamiento del aparato:
- Bloqueo - fig.1.
- Desbloqueo - fig.2.

Para transportar la central de vapor utilizando el asa de la plancha :

- coloque la plancha sobre la placa reposa-plancha de la central de vapor y abata el arco de sujeción de la plancha hasta que se accione el bloqueo (identificado mediante un "clic" sonoro) - fig.1.
- Coja la plancha por el asa para transportar la central de vapor - fig.3.

2• ¿Qué tipo de agua debe utilizar?

El agua del grifo

- El aparato está diseñado para funcionar con el agua del grifo. Si el agua de su casa es muy calcárea, mezcle un 50% de agua del grifo y un 50% de agua desmineralizada de la tienda.
- En ciertas regiones costeras, el nivel de sal en el agua puede ser elevado. En ese

caso, utilice únicamente agua desmineralizada.

Descalcificador

- Existen varios tipos de descalcificadores y el agua que filtran la mayoría de ellos puede utilizarse en una central de vapor. Sin embargo, algunos descalcificadores y, concretamente, los que emplean productos químicos como la sal pueden generar derrames blancos o marrones; es el caso, sobre todo, de las jarras filtrantes.
- Si tiene este tipo de problema, le recomendamos que utilice agua del grifo no tratada o agua embotellada.
- Cuando se haya cambiado el agua, será necesario utilizar varias veces el aparato para resolver el problema. Para evitar estropear su ropa, Rowenta recomienda probar la función de vapor por primera vez sobre una prenda que pueda tirar.

Recuerde:

- No utilice nunca agua de lluvia ni agua con aditivos (como almidón, perfume, o agua de electrodomésticos). Dichos aditivos pueden afectar a las propiedades del vapor y, a una temperatura elevada, formar depósitos en la cámara de vaporización que podrían manchar su ropa.

3 • Prepare su central de vapor

- Coloque la central de vapor en un lugar estable y horizontal al que no afecte el calor.
- Retire el depósito de agua extraíble (situado en la parte delantera de la central de vapor) con la ayuda del asa - fig.4.
- Llene el depósito de agua sin sobrepasar el nivel máximo - fig.5.
- Colóquelo hasta el fondo en su alojamiento (identificado por un "clic" sonoro).
- Desenrolle por completo el cable eléctrico y saque el cordón de vapor de su alojamiento - fig.6.
- Enchufe la central de vapor a una toma eléctrica con tierra - fig.7.

USO

4 • Encienda la central de vapor

- Pulse el interruptor luminoso de encendido/apagado - fig.8. El indicador luminoso verde del cuadro de mandos parpadea.
- Al inicio del planchado, y regularmente durante el uso, la bomba eléctrica del aparato inyecta el agua en el calderín. Esto genera un ruido que es normal.
- La central de vapor y la plancha están listas para planchar cuando el indicador de vapor se enciende y no parpadea, y el indicador de la plancha se apaga.

Durante la primera utilización, se puede producir un desprendimiento de humo y un olor que no son nocivos. Este fenómeno desaparecerá rápidamente sin consecuencias en la utilización.

5 • Funcionamiento del cuadro de mandos

- Indicador luminoso verde parpadea - fig.8: el calderín está calentándose.
- Indicador verde encendido - fig.10: el vapor está listo.

- Indicador luminoso rojo parpadea - fig.13: el depósito está vacío.
- Indicador naranja "Calc-Away System" - o "Vaciado del calderín" - fig.15 o fig. 21 (según modelo) parpadea: hay que enjuagar el colector/calderín.

6 • Planchar con vapor

- Ponga el botón para regular el termostato de la plancha sobre el tipo de tejido a planchar - fig.9. Ver la tabla que figura a continuación.
- El Indicador luminoso de la plancha se enciende. Atención: al empezar a planchar y cuando reduzca la temperatura durante la sesión de planchado, el aparato estará listo cuando el piloto de la plancha se apague y el piloto verde situado en el cuadro de mandos se quede fijo.
- Durante la sesión de planchado, cuando suba la temperatura de la plancha podrá planchar inmediatamente.

ES

TEJIDO	POSICIÓN DEL TERMOSTATO
SINTÉTICOS (Poliéster, Acetato, Acrílico, Poliamida)	• ☁ ☁
SEDA / LANA	•• ☁ ☁
LINO / ALGODÓN	••• ☁ ☁



- **Función ECO** : Su central de vapor está equipada con un modo ECO que consume menos energía al tiempo que garantiza un flujo de vapor suficiente para un planchado eficaz. Para activarla, cuando haya ajustado correctamente el termostato de su plancha (véase la tabla siguiente), regule el caudal de vapor en la posición ECO.

La función ECO puede usarse con toda clase tejidos, no obstante para tejidos muy gruesos o arrugados, le recomendamos desactivar la función ECO (pulsando otra vez el

botón ECO) para garantizar un resultado óptimo.

- Durante el planchado, el indicador luminoso situado en la plancha y el indicador vapor listo se encenderán y se apagarán según las necesidades de calentado.
- Para obtener vapor, pulse el mando del vapor que se encuentra sobre del asa de la plancha - fig.11. La salida de vapor se detiene cuando se suelta el mando.
- Si utiliza almidón, pulverice sobre el reverso del tejido a planchar.

Recomendación: En la primera utilización o si no ha utilizado el vapor desde hace algunos minutos, pulse varias veces seguidas el mando vapor - fig 11 fuera de su ropa. Esto permitirá eliminar el agua fría del circuito de vapor.

Ajuste del termostato de la plancha: su plancha se calienta rápido, comience primeramente por los tejidos que se planchan a baja temperatura y termine por los que soportan una temperatura más elevada. Si plancha tejidos con fibras mezcladas, ajuste la temperatura de planchado a la fibra más frágil. Para los tejidos delicados (*), accione con moderación el mando del vapor para evitar posibles fugas de agua. Si coloca el mando del termostato en posición «Min», la plancha no se calentará.

En las pausas de planchado, no ponga la plancha en un soporte metálico, deje siempre la plancha en la placa reposa-plancha de la base. Está provista de topes antideslizantes y se ha diseñado para resistir altas temperaturas.

7 • Planchar verticalmente

- Ajuste el termostato de la plancha en la posición máxima.

- Cuelgue la ropa sobre una percha y tense ligeramente el tejido con una mano.
- Pulse el mando del vapor - fig.11 de manera intermitente realizando un movimiento desde arriba hacia abajo - fig.12.

Ejemplos de uso de la función planchado vertical :

- Eliminar en una percha las arrugas de los tejidos delicados que no desea que entren en contacto con la plancha caliente.
- Refrescar una camisa o un traje justo antes de ponérselo.

El vapor que se produce es muy caliente, no desarrugue nunca la ropa puesta sobre una persona vestida, utilice siempre una percha. Para los tejidos que no sean el lino o el algodón, mantenga la plancha a algunos centímetros para no quemar el tejido.

8 • Planchado sin vapor

- No pulse el mando vapor.

9 • Rellenar el depósito

- Si el generador no produce vapor y el indicador "depósito vacío" parpadee - fig.13: el depósito de agua está vacío.
- Retire el depósito de agua extraíble pulsando el cerrojo de bloqueo que se encuentra en el asa del depósito (situada en la parte frontal de la central de vapor) - fig.14 y rellénelo - fig.5 sin sobrepasar el nivel Max.

En caso de desbordamiento, elimine el excedente.

- Encájelo bien a fondo en su alojamiento hasta oír un "clac". Pulse el botón de reinicio Restart, situado en el cuadro de mandos. El indicador rojo se apaga.
- La central de vapor y la plancha estarán listas para planchar cuando el indicador de vapor se encienda y el indicador de la plancha se apague.

10 • Guarde la central de vapor

- Presione el interruptor luminoso encendido / parada y desconecte la toma. Coloque la plancha sobre la placa reposa-plancha de la central de vapor. Abata el arco de sujeción de la plancha hasta oír un «clic» de bloqueo, su plancha quedará bloqueada en su base con total seguridad (según el modelo) - fig 1. Recoja el cable, dóblelo en dos. Guarde el cordón vapor en su alojamiento. Enrolle el cable eléctrico y sujételo con velcro.
- Deje enfriar la central de vapor al menos una hora antes de guardarla, si va a hacerlo en un armario o un espacio estrecho. Puede guardar la central de vapor con total seguridad.

LIMPIEZA Y MANTENIMIENTO

No coloque nunca la plancha o su base bajo el agua del grifo. No utilice ningún producto de mantenimiento o de descalcificación para limpiar la suela o el calderín.

- La suela de la plancha : limpie la base de la plancha una vez fría con un paño húmedo o una esponja no abrasiva.
- La base : de vez en cuando limpie las partes plásticas con un paño suave.

12 • Desincruste fácilmente la central de vapor

No introduzca productos antical (vinagre, antical industrial,...) para aclarar el calderín: podrían dañarlo. Antes de vaciar la central de vapor, es necesario dejarla enfriar durante más de 2 horas, para evitar cualquier riesgo de quemaduras.

Modelos con colector de cal

- Para prolongar la vida de la central de vapor y evitar los rechazos de cal, la

central de vapor está provista de un colector de cal integrado este colector, colocado en el calderín, recupera automáticamente la cal que se forma en el interior.

Principio de funcionamiento:

- El indicador luminoso naranja "Calc-Away System" parpadee - fig.15 en el cuadro de mandos para indicar que el recolector debe ser aclarado.
- Una vez que la central de vapor se haya enfriado por completo, retire la tapa del colector de cal - fig.16.

ES

¡ATENCIÓN! Esta operación no debe realizarse hasta que la central de vapor lleve desenchufada más de dos horas y esté completamente fría. Para realizar esta operación, la central de vapor debe estar colocada sobre un fregadero ya que podría salir el agua del depósito durante la apertura.

- Desenrosque totalmente el colector y retírelo de la base: contiene la cal acumulada en el calderín - fig.17.
- Para limpiar bien el recolector basta con enjuagarlo con agua corriente para eliminar la cal que contiene - fig.18.
- Vuelva a colocar el recolector en su sitio, apretándolo bien para asegurar su estanqueidad - fig.19.
- Vuelva a colocar la tapa recolector de cal en su sitio - fig.20.

En la siguiente utilización pulse la tecla "Restart" situada sobre el cuadro de mandos para apagar el piloto naranja "Calc-Away System".

Completando este mantenimiento regular, se recomienda efectuar un enjuague completo del calderín cada 6 meses o 25 usos.

- Compruebe que la central de vapor esté fría y desconectada desde hace por lo menos 2H.
- Coloque la central de vapor en el borde del fregadero y la plancha al lado sobre su talón.

- Retire el ocultacolector y desenrosque el colector de cal - fig.16-17.
- Mantenga la central de vapor en posición inclinada, y con una jarra, llene el calderín con 1/4 de litro de agua del grifo - fig.24.
- Agite la caja unos momentos y a continuación vacíela completamente en el fregadero - fig.25-26.
- Vuelva a colocar el recolector en su sitio, apretándolo bien para asegurar su estanqueidad - fig.19.
- Vuelva a colocar la tapa recolector de cal en su sitio - fig.20.
- **Modelos sin colector de cal** ☼
- Para prolongar la vida de la central de vapor y evitar los residuos de cal, la central de vapor está equipada con un indicador naranja "Vaciado del calderín" que parpadeará en el panel de mandos cuando deba vaciar el aparato - fig.21.
- Si el piloto naranja "vaciado del calderín" parpadea, puede seguir planchando normalmente, pero no olvide lavarla antes de la próxima vez que la use.

¡ATENCIÓN! Esta operación no debe realizarse hasta que la central de vapor lleve adensuchada más de dos horas y esté completamente fría.

- Coloque la central de vapor en el borde del fregadero y la plancha al lado sobre su talón.

- Afloje la cobertura del tapón de vaciado con 1/4 de vuelta hacia la izquierda - fig.22.
- Con ayuda de una moneda, afloje con cuidado el tapón de vaciado del calderín - fig.23.
- Mantenga la central de vapor en posición inclinada, y con una jarra, llene el calderín con 1/4 de litro de agua del grifo - fig.24.
- Agite la caja unos momentos fig.25 y a continuación vacíela completamente en el fregadero - fig.26.
- Le recomendamos que repita esta operación una segunda vez para obtener un buen resultado.
- Ajuste y apriete de nuevo el tapón de vaciado de la calderín con la moneda - fig.27.
- Vuelva a colocar la cobertura del tapón de vaciado - fig.28.

La próxima vez que utilice el aparato, pulse el botón "Restart" para apagar el piloto naranja.

La central de vapor no funciona sin el colector de cal (según el modelo).

Una descalsificación regular de su central de vapor ayuda a mantener activo durante más tiempo su sistema de vapor.

¿CÓMO SOLUCIONAR LOS POSIBLES PROBLEMAS?

Problemas	Causas	Soluciones
La central de vapor no se enciende o el indicador de la plancha y el interruptor luminoso de encendido/apagado no se encienden.	El aparato no está conectado a la red.	Asegúrese de que el aparato se encuentra correctamente conectado a una toma que funcione y de que tiene corriente.
El agua sale por los orificios de la suela.	Usted utiliza el mando de vapor a temperatura demasiado baja o antes de que la plancha esté caliente.	Compruebe el ajuste del termostato. Espere a que el piloto de la plancha se haya apagado para accionar el mando de vapor.
	Compruebe el ajuste del termostato. Espere a que el piloto de la plancha se haya apagado para accionar el mando de vapor.	Ajuste la frecuencia de uso del gatillo para el vapor según la posición del termostato (cf § 6). Pulse el mando de vapor fuera de la mesa de planchar, hasta que la plancha emita vapor.

Problemas	Causas	Soluciones
Rayas de agua aparecen en la ropa.	La funda de la tabla está mojada de agua porque no está adaptada a la potencia de una central de vapor.	Comprobar que su tabla de planchar es adecuada (tabla con rejilla previene condensación).
Aparecen manchas blancas en los orificios de la suela de la plancha.	El calderín produce cal, ya que no se ha enjuagado regularmente.	Según el modelo: - Aclare el colector cuando el indicador "Calc-Away System" parpadee. - Enjuague el calderín cuando el indicador "Vaciado del calderín" parpadee. Si el agua es demasiado calcárea, hágalo con más frecuencia.
Aparecen manchas marrones en los orificios de la suela y manchan la ropa.	Está utilizando productos químicos anticaul o aditivos en el agua de planchado.	No añada nunca ningún producto en el depósito de agua o en el calderín (véase § 2). Contacte con un Centro de Servicio Autorizado.
La suela está sucia o marrón y puede manchar la ropa.	Utiliza una temperatura demasiado elevada.	Remítase a nuestros consejos sobre el ajuste de las temperaturas.
	Su ropa no se ha aclarado lo suficiente o ha planchado una prenda nueva antes de lavarla.	Asegúrese de que la ropa está lo suficientemente aclarada para eliminar los eventuales depósitos de jabón de productos químicos en las prendas nuevas.
	Utiliza almidón.	Pulverice siempre el almidón en la cara de la prenda que no va a planchar.
No hay vapor.	El depósito de agua está vacío (el indicador rojo parpadea).	Llene el depósito y pulse la tecla "Restart" que se encuentra en el cuadro de mandos.
	La temperatura de la suela está ajustada al máximo.	La central de vapor funciona normalmente, pero el vapor, muy caliente, es seco y por tanto, menos visible.
	El depósito no ha sido colocado a fondo en su compartimento.	Vuelva a colocarlo a fondo en su compartimento hasta que se oiga un "clic".
El colector/tapón (según el modelo) desprenden vapor.	El colector/tapón (según el modelo) están mal apretados.	Apriete el colector/tapón después de dejar que el aparato se enfríe durante dos horas.
	La junta del colector / tapón (según el modelo) están dañados.	Contacte con un Centro de Servicio Autorizado.
	El aparato es defectuoso.	Deje de utilizar la central de vapor y contacte con un Centro de Servicio Autorizado.
El indicador rojo «Depósito vacío» parpadea.	No ha presionado la tecla "Restart" de puesta en marcha.	Pulse el botón "Restart" de puesta en marcha situado en el cuadro de mandos hasta que se apague el indicador.
El vapor o el agua se escapan por debajo del aparato.	El aparato está defectuoso.	Deje de utilizar la central de vapor y contacte con un Centro de Servicio Autorizado.
El indicador "Calc-Away System" o "Vaciado del calderín" (según el modelo) parpadean.	No ha pulsado el botón "Restart" de reinicio.	Pulse el botón "Restart" de puesta en marcha situado en el cuadro de mandos hasta que se apague el indicador.

Si no es posible determinar la causa de una avería, diríjase a un Centro de Servicio Autorizado de ROWENTA. ROWENTA asegura una garantía contractual de 1 año sobre el aparato y de 2 años sobre el calderín a partir de la fecha de compra, salvo indicaciones específicas de la legislación de su país.

www.rowenta.com

ES • ROWENTA GARANTÍA LIMITADA INTERNACIONAL



: www.rowenta.com

Este producto es susceptible de reparación por ROWENTA durante y después del periodo de garantía. Los accesorios, consumibles y componentes reemplazables por el usuario final, caso de estar disponibles localmente, pueden ser adquiridos tal y como se describe en el sitio web www.rowenta.com

La garantía

Este es un producto garantizado por ROWENTA contra defectos de fabricación o en los materiales durante el periodo de garantía en aquellos países *** que figuran en la lista de países incluida en la última página del manual de usuario, a partir de la fecha de compra.

La garantía internacional del fabricante cubre todos los costes de restitución del producto defectuoso, de forma que se ajuste a sus especificaciones originales, ya sea mediante su reparación o la sustitución de los componentes defectuosos y la mano de obra necesaria. A criterio de ROWENTA, se podrá sustituir el producto defectuoso, en lugar de repararlo. La reparación o sustitución del producto es la única obligación de ROWENTA y la única y exclusiva solución facilitada al cliente en virtud de la presente garantía.

Condiciones y exclusiones

ROWENTA no estará obligada a reparar o sustituir productos que no vayan acompañados de una prueba de compra válida. Se puede llevar el producto en persona directamente a un centro de servicios autorizado, o embalarlo adecuadamente y enviarlo, por correo certificado (o envío postal equivalente), a un centro de servicios autorizado de ROWENTA. La dirección completa de los centros de servicio autorizados en cada país puede obtenerse en el sitio web de ROWENTA (www.rowenta.com) o llamando al número de teléfono de Atención al Consumidor del país en cuestión indicado en la Lista de Países.

La garantía internacional ROWENTA se aplica únicamente a productos adquiridos en uno de los países relacionados, y destinados exclusivamente a uso doméstico en uno de los países indicados en la Lista de Países. Esta garantía no cubrirá los daños que puedan producirse como resultado de usos incorrectos, negligencia, inobservancia de las instrucciones de ROWENTA, o una modificación o reparación no autorizada del producto, un embalaje inadecuado por parte del consumidor o por una manipulación incorrecta del transportista. Tampoco cubre el uso y desgaste habitual, el mantenimiento o sustitución de consumibles, ni lo siguiente:

- la utilización de un tipo de agua o consumible incorrecto
- la calcificación (las descalcificaciones deberán realizarse con arreglo a las instrucciones de uso)
- daños mecánicos, sobrecarga
- la entrada de agua, polvo o insectos dentro del producto
- uso profesional o comercial
- accidentes, incluidos incendios, inundaciones, rayos, etc.
- daños en los materiales de vidrio o porcelana del producto
- daños o mal funcionamiento debidos específicamente a un voltaje o frecuencia distintos de los que aparecen impresos en la etiqueta del producto u otras especificaciones locales.

Derechos legales de los consumidores

La garantía internacional ROWENTA no afecta a los derechos legales de los consumidores ni a derechos que no puedan ser excluidos o restringidos, ni a los derechos que el consumidor tenga frente al comerciante minorista que le vendió el producto. Esta garantía proporciona al consumidor derechos legales específicos, y el consumidor también podrá tener otros derechos legales que variarán de una región a otra o de un país a otro. El consumidor ejercerá esos derechos a su criterio.

****Cuando un producto sea adquirido en un país incluido en la Lista de Países y posteriormente se utilice en otro país incluido en la Lista, la duración de la garantía internacional ROWENTA será la vigente en el país de utilización del producto, incluso aunque el producto haya sido adquirido en otro país incluido en la Lista con una duración distinta de garantía. El proceso de reparación para productos adquiridos fuera del país de uso puede precisar de un plazo mayor si ROWENTA no comercializa localmente el producto. En los casos en los que el producto no sea susceptible de reparación en el país de uso, la garantía internacional ROWENTA se limitará a la sustitución por un producto similar o un producto alternativo de precio similar, siempre que sea posible.*

FECHA DE COMPRA

CANADA

GROUPE SEB CANADA
345 Passmore Avenue
Toronto, ON
M1V 3N8

1-800-418-3325

MEXICO

GROUPE SEB MÉXICO, S.A. de C.V.
Calle Goldsmith 38 401 Piso 4
Polanco, Distrito Federal C.P. 11560
México.

RFC GSM8211123P5

(01800) 112 83 25

U.S.A.

GROUPE SEB USA
2121 Eden Road
Millville, NJ 08332

800-769-3682

 : www.rowenta.com