

Owner's Manual

LCDT-Series UPS Systems

Models:

SMART1500LCDT, OMNI1500LCDT, SMART1300LCDT

(AG-0066, AG-0067, AG-0068)

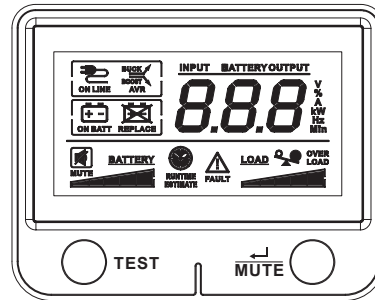
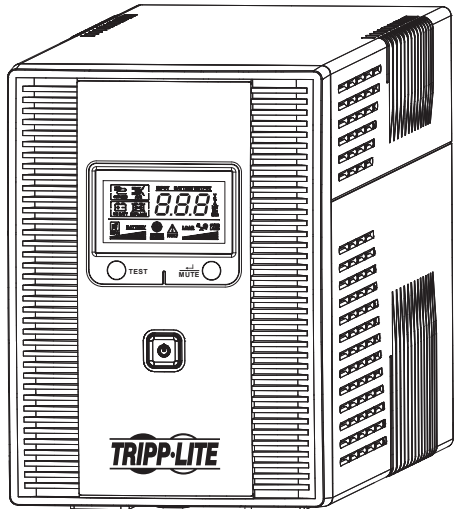

Not suitable for mobile applications

Important Safety Instructions	2	Features	8
Quick Installation	3	Battery Replacement	9
Basic Operation	4	Storage and Service	10
UPS On/Off.....	4	Product Registration and	11
LCD Screen.....	5	Regulatory Compliance	
Display UPS/Power Conditions	6	Español	12
Enable/Disable Alarm	6	Français	22
Self-Test.....	7		
Error Messages.....	7		

PROTECT YOUR INVESTMENT!

Register your product for quicker service and ultimate peace of mind.

You could also win an ISOBAR6ULTRA surge protector—a \$100 value!

www.tripplite.com/warranty



1111 W. 35th Street, Chicago, IL 60609 USA • www.tripplite.com/support

Copyright © 2017 Tripp Lite. All rights reserved. SmartPro® is a registered trademark of Tripp Lite.

Important Safety Instructions

SAVE THESE INSTRUCTIONS

This manual contains instructions and warnings that should be followed during the installation, operation and storage of this product. Failure to heed these warnings may affect the warranty.

UPS Location Warnings

- Install your UPS indoors, away from excess moisture or heat, conductive contaminants, dust or direct sunlight.
- For best performance, keep the indoor temperature between 32° F and 104° F (0° C and 40° C).
- Leave adequate space around all sides of the UPS for proper ventilation.
- Only set the UPS upright on a sturdy flat surface. Do not block fans or ventilation holes, as this will seriously inhibit the unit's internal cooling and cause product damage not covered under warranty.

UPS Connection Warnings

- Connect your UPS directly to a properly grounded AC power outlet. Do not plug the UPS into itself; this will damage the UPS.
- Do not modify the UPS's plug, and do not use an adapter that would eliminate the UPS's ground connection.
- Do not use extension cords to connect the UPS to an AC outlet.
- If the UPS receives power from a motor-powered AC generator, the generator must provide clean, filtered, computer-grade output.
- The mains socket outlet that supplies the UPS should be easily accessible and located near the UPS.

Equipment Connection Warnings

- Use of this equipment in life support applications where failure of this equipment can reasonably be expected to cause the failure of the life support equipment or to significantly affect its safety or effectiveness is not recommended.
- Do not connect surge protectors or extension cords to the output of your UPS. This might damage the UPS and may affect the surge protector and UPS warranties.
- Connect the UPS to an outlet that is adequately protected against excess currents, short circuits and earth faults as part of the building installation.

Battery Warnings

- Batteries can present a risk of electrical shock and burn from high short-circuit current. Observe proper precautions. There are no user-serviceable parts inside the UPS. Do not open the UPS except to perform battery replacement. Do not open batteries. Do not short or bridge the battery terminals with any object. Unplug and turn off the UPS before performing battery replacement. Use tools with insulated handles. Battery replacement should be performed only by authorized service personnel using the same number and type of batteries (Sealed Lead-Acid). Do not dispose of the batteries in a fire. The batteries are recyclable. Refer to your local codes for disposal requirements or in the USA only call 1-800-SAV-LEAD or 1-800-8-BATTERY (1-800-822-8837) or visit www.rbr.com for recycling information. Tripp Lite offers a complete line of UPS System Replacement Battery Cartridges (R.B.C.). Visit Tripp Lite on the Web at www.tripplite.com/support/battery/index.cfm to locate the specific replacement battery for your UPS.

Quick Installation

STEP 1: Plug the UPS into a properly grounded outlet.

After plugging the UPS into a wall outlet, press and hold the POWER  BUTTON for one second to turn on the UPS (See **Basic Operation** Section).

Notes :

- The UPS will not turn on automatically in the presence of live utility power.
- UPS system will function properly upon initial startup; however, maximum runtime for the unit's battery will only be accessible after it has been charged for 24 hours.

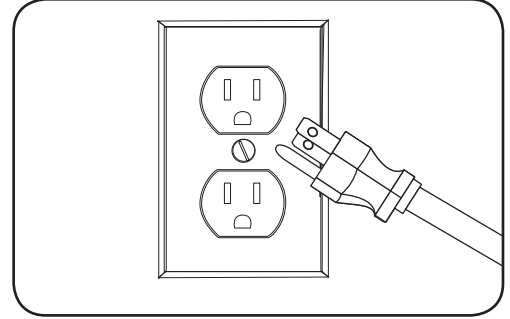

STEP 2: Plug your equipment into the UPS.

There are two sets of outlets on the back of your UPS. Outlets marked SURGE PROTECTED  do not provide battery backup power during power outages. Connect common desktop items like printers, scanners and other accessories not requiring battery support to these outlets.

Outlets marked BATTERY/SURGE PROTECTED  offer UPS battery backup support during power failures. Connect your vital computer equipment into these outlets.

Your UPS is designed to support electronic equipment only. You will overload the UPS if the total volt-amp (VA) ratings for all the equipment connected to the "Battery, Surge & Noise Protected" outlets exceed the UPS output capacity. To find your equipment's VA ratings, look on their nameplates. If the equipment is listed in amps (A), multiply the number of amps by 120 to determine VA. For example: $1A \times 120 = 120VA$. If you suspect you have overloaded the outlets, check the Load Percentage and Load Meter screens (see **Display UPS/Power Conditions** in **Basic Operation**). If you are still unsure, run a self-test (see **Self-Test** in **Basic Operation**).

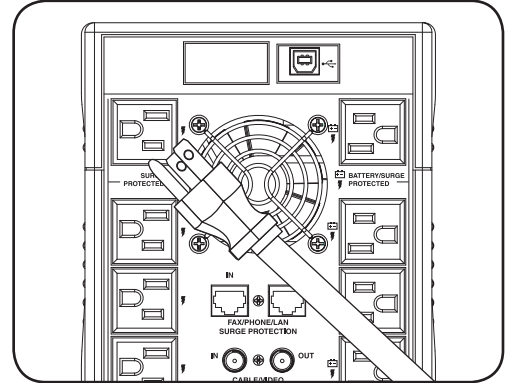

Optional Installation

All models include USB communication ports, tel/DSL/Ethernet (not compatible with PoE applications) surge protection jacks and coaxial line protection jacks. These connections are optional; the UPS will work properly without these connections. See the connector's description in the **Basic Operation** section for connection instructions.

If the on-line AC power icon  does not illuminate when the UPS is turned ON, try the following:

1. Make sure that the UPS is plugged into a live AC outlet.
2. Press and hold the POWER  BUTTON for one second to turn on the UPS. A beep should sound when the UPS starts.
3. If the UPS still does not start, contact Tripp Lite Tech Support for assistance.

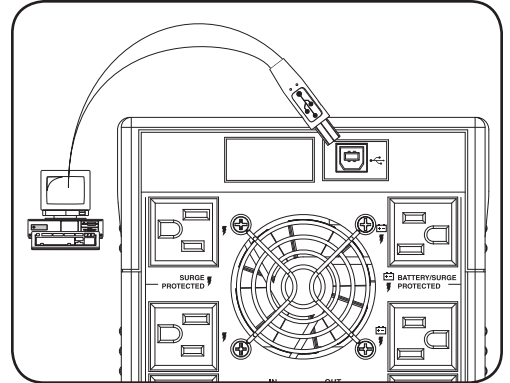

Basic Operation

UPS ON/OFF

- **Plug the UPS into a live, grounded outlet.**

The LCD display will illuminate, the battery charger will engage as necessary and the SURGE PROTECTED outlets will begin passing power.

- **Plug equipment into the UPS:** Your UPS is designed to support electronic equipment only. You will overload the UPS if the total volt-amp (VA) ratings for all the equipment connected to the “Battery, Surge & Noise Protected” outlets exceed the UPS output capacity. To find your equipment’s VA ratings, look on their nameplates. If the equipment is listed in amps (A), multiply the number of amps by 120 to determine VA. For example: $1A \times 120 = 120VA$.

- **Turn the UPS on:** Press and hold the POWER  BUTTON for one second. The UPS alarm will beep once briefly. The BATTERY/SURGE PROTECTED outlets will begin passing AC line power. The UPS will automatically recharge internal batteries as needed. Once turned on, your UPS is ready to protect connected equipment from blackouts, brownouts, overvoltages and transient surges.

- **Turn the UPS off:** Press and hold the POWER  BUTTON for one second.

Basic Operation

LCD Screen

The LCD screen displays a variety of UPS modes and operating conditions. To view the various screens, press the  button while the UPS is operating in on-line AC or battery power mode.

The LCD screen shown here is fully illuminated to identify all available icons and labels. This is for illustrative purposes only—there are no operating modes where the screen fully illuminates, except for a few seconds when the UPS is first plugged in.

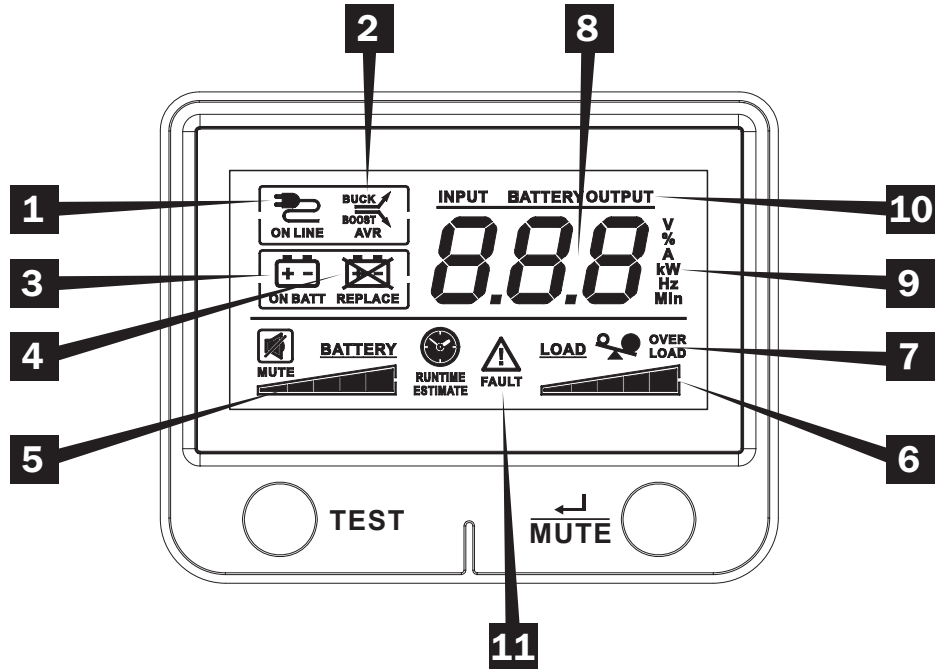

Operating Mode Indicators

- 1 ON-LINE MODE ICON** indicates that AC power is present and the UPS is running from an input line power source.
- 2 AVR BUCK & AVR BOOST ICONS** will selectively illuminate during line power mode to indicate Automatic Voltage Regulation (AVR) is engaged. “AVR” & “BUCK” indicates an overvoltage condition and output is reduced back to usable levels. “AVR” & “BOOST” indicates brownout/undervoltage conditions and output is boosted back to usable levels.
- 3 ON BATT ICON** indicates that the UPS is running in battery mode, due to power failure or severe input voltage fluctuation.
- 4 REPLACE BATTERY ICON** will illuminate to inform users that the UPS battery is weak and requires replacement.

Battery Indicators

- 5 BATTERY CHARGE METER** continuously reports battery charge level.
- 6 LOAD LEVEL METER** continuously reports load level on UPS supported outlets.
- 7 OVERLOAD ICON** comes on to report that UPS supported outlets are overloaded.

Additional Display Items

- 8 3-DIGIT DISPLAY** lights along with associated labeling and icons to report a variety of UPS and site power related conditions.
- 9 3-DIGIT DISPLAY SUFFIX** display labels will selectively illuminate to describe the unit of measurement the 3-digit display is currently reporting (V=volts, %=percent, A=amps, kW=kilowatts, Hz=frequency, Min=minutes).
- 10 3-DIGIT DISPLAY PREFIXES**
 - INPUT lights to indicate the 3-digit display is reporting an input condition (input voltage, input frequency)
 - OUTPUT lights to indicate the 3-digit display is reporting an output condition (output voltage, output Hz, etc)
 - BATTERY lights to indicate the 3-digit display is reporting a battery related condition (battery voltage)
 - ESTIMATED RUNTIME lights to indicate that the 3-digit display is currently reporting estimated runtime in minutes
- 11 FAULT ICON** lights to indicate a variety of possible UPS fault conditions (see Error Messages section for information on other reported faults)

Basic Operation

Display UPS/Power Conditions

On-Line AC Power Mode LCD Data

The LCD screen offers 6 screens of UPS and site power information as the UPS is operating in on-line AC power mode. To advance to the next screen, press the  button. The screens are displayed in this order:

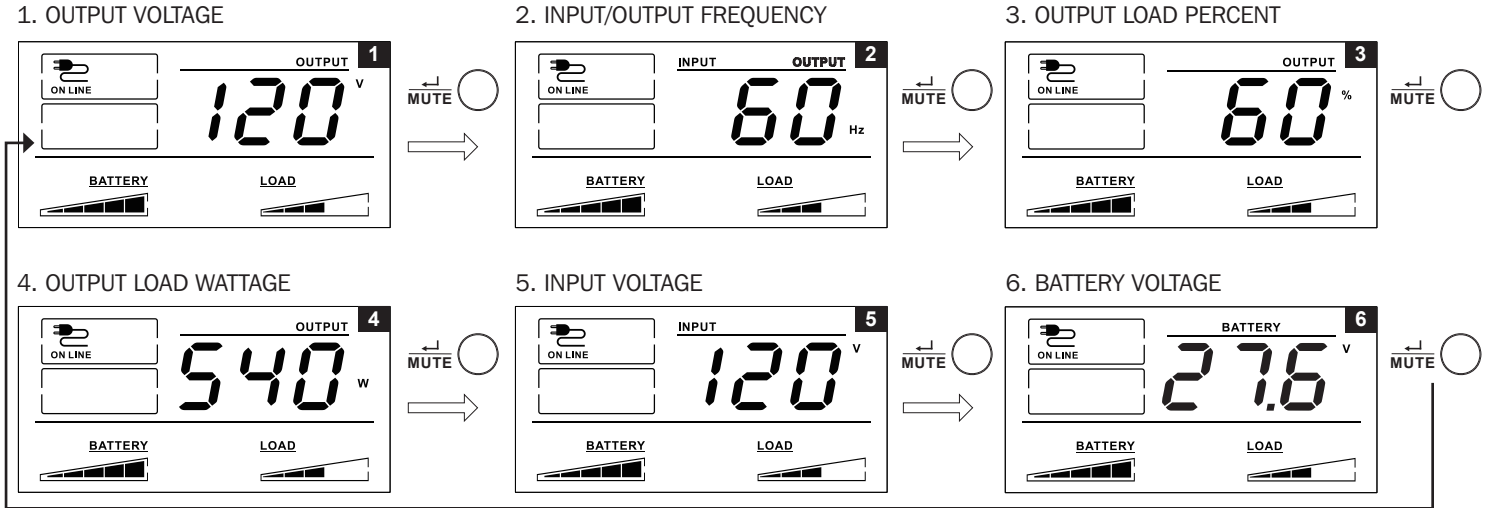



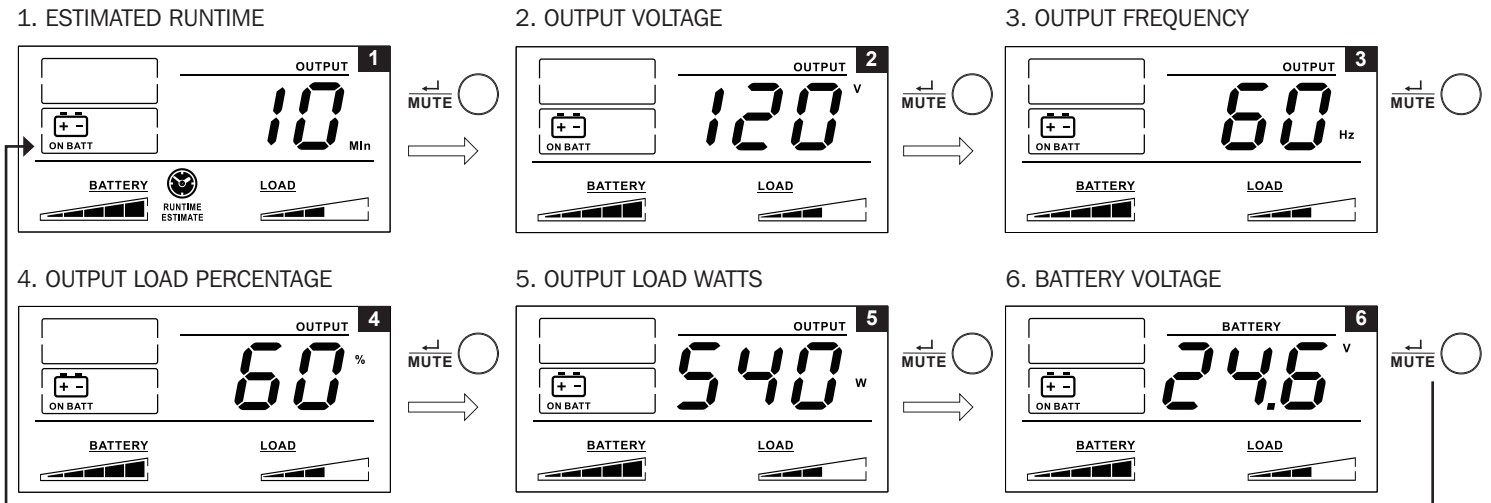

Battery Power Mode LCD Data



The LCD screen offers 6 screens of UPS and site power information as the UPS is operating in battery power mode. When the UPS switches to BATTERY MODE, the UPS will automatically switch to report ESTIMATED RUNTIME. To advance to the next screen, press the  button. The screens are displayed in this order:



Enable/Disable Alarm

To enter silent mode, press and hold the  button until you hear an audible beep. The  icon will appear on the LCD screen to indicate the unit is in silent mode. To exit silent mode, press and hold the  button until you hear an audible beep. The  icon will disappear from the LCD screen to indicate it's no longer in silent mode.



Note: Silent mode can only be selected while the unit is in online mode. Silent mode will deactivate the beeper completely.

To temporarily mute the alarm while the unit is in battery mode, press and hold the  button until the  icon flashes on the LCD screen to indicate that the alarm has been temporarily muted.

Note: The low battery alarm will still sound even if the battery alarm is temporarily muted.

Basic Operation

Self-Test

Press and hold the  button to initiate the test. The test will last approximately 10 seconds as the UPS switches to battery to test the capacity with a load. Upon completion of the test, UPS will return to line mode. If test fails, the display will indicate icon  and an alarm will sound. If this occurs, charge the batteries for 12 hours and repeat the self-test. If there is another failure, contact Tripp Lite for battery replacement options. If the UPS passes the self-test, the LCD screen will read "PAS". Connected equipment can remain on during the test. Do not unplug your UPS; this will remove safe electrical grounding.

Error Messages

The UPS reports BATTERY REPLACEMENT and OVERLOAD STATUS using the  and the  icons.

REPLACE BATTERY LCD SCREEN

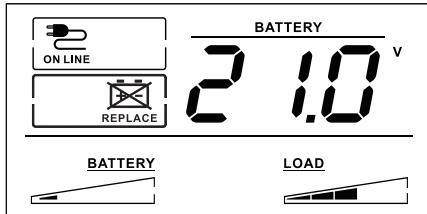

In the event that the UPS battery requires replacement, the  icon will light. Replace the UPS battery to reset the replace-battery indicator.

OVERLOAD LCD SCREEN

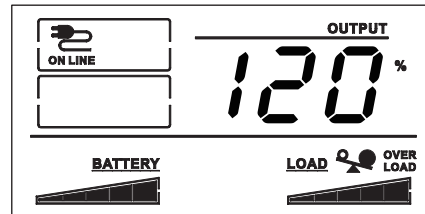

If there is an overload, the  and % icons will light and the LCD screen will report the output load percentage.

CRITICAL FAULT SCREENS

More severe fault conditions will result in the UPS shutting off power to the UPS-supported output receptacles. At this point, the LCD screen will report any one of 5 possible on-screen fault codes. Some faults, such as output short circuit, overload and bad battery can be user-corrected by removing the short, reducing the load or replacing the battery. Some fault conditions involving the battery charger and output voltage may require repair or replacement in order to restore normal operation.

If a critical fault occurs, the LCD display will show the following error codes.

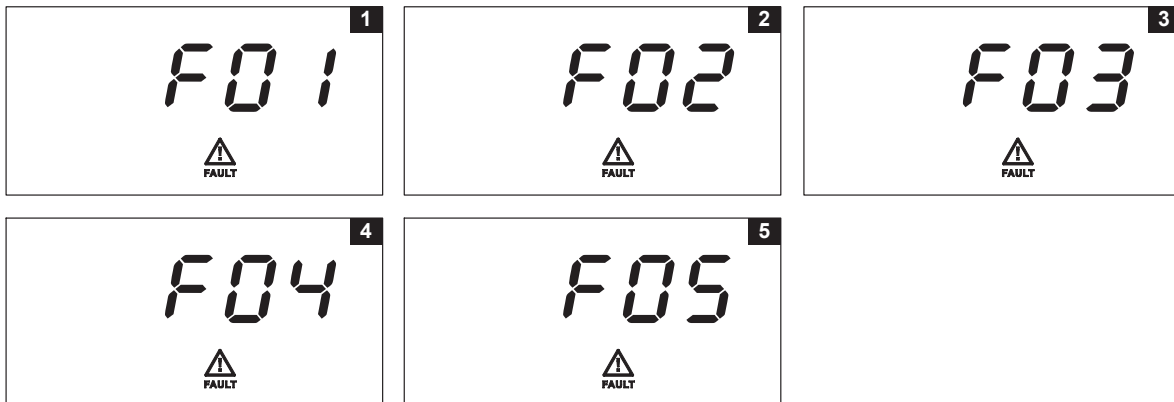

1. OUTPUT SHORT CIRCUIT, OUTPUT CUTOFF

- To clear, disconnect the source of the output short circuit and restart the UPS.

2. OUTPUT OVERLOAD, OUTPUT CUTOFF

- To clear, disconnect the source of the overload and restart the UPS.

3. BATTERY OVERCHARGE

- Contact Tripp Lite for troubleshooting and repair options.

4. BAD AND SEVERELY DISCHARGED BATTERY

- To clear, replace the UPS battery.

5. OUTPUT VOLTAGE HIGH IN BATTERY MODE

- Contact Tripp Lite for troubleshooting and repair options.

Features

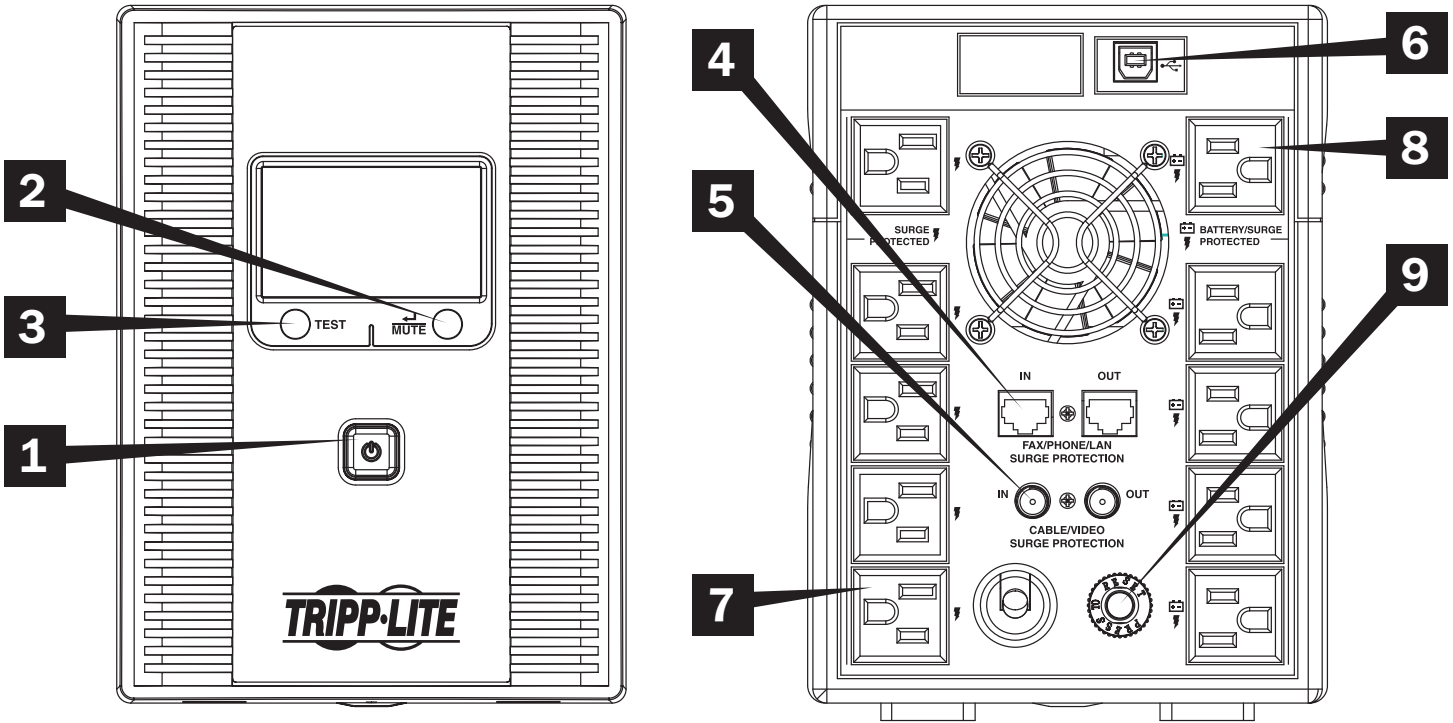

- 1 ON/OFF Button:** Press and hold the POWER  BUTTON for one second to turn the UPS on and off. If utility power is not available, pressing this button will “cold-start” the UPS; i.e. turn it on and supply battery-derived power to the outlets.
- 2 MUTE/Select Button:** Use this button to toggle power condition displays. Refer to **Display UPS/Power Conditions** section for details. This button can also be used to place the unit in silent mode (mute the beeper completely) or to temporarily mute an active alarm by pressing and holding until you hear an audible beep.
- 3 TEST Button:** Press and hold this button and the UPS will begin a self-test lasting about 10 seconds.
- 4 Tel/DSL/NETWORK Line Protection Jacks:** These jacks protect equipment against surges over a single phone line or network connection. Connecting your equipment to these jacks is optional. Your UPS will work properly without this connection.
- 5 Coaxial Line Protection Jacks:** These jacks protect equipment against surges over coaxial line. Connecting your equipment to these jacks is optional. Your UPS will work properly without this connection.
- 6 USB Communication Port:** This port can connect your UPS to any computer for automatic file saves and unattended shutdown in the event of a power failure. Use with Tripp Lite’s PowerAlert® Software (available as a FREE download at www.tripplite.com/poweralert) and appropriate USB cable. A USB cable is included with your UPS. This connection is optional. Your UPS will work properly without this connection.
Note: This UPS System provides basic communication compatibility with most integrated Windows®, Macintosh® and Linux® power management applications.
- 7 SURGE SUPPRESSION ONLY Outlets:** These outlets offer premium surge suppression for accessories not requiring battery backup support. These outlets are always energized when the UPS is connected to a live outlet, even if the UPS is turned off.
- 8 BATTERY BACKUP Outlets:** These outlets offer battery backup support and premium surge suppression for critical devices requiring battery backup support.
Note: Do not plug laser printers into the battery backup outlets.
- 9 Resettable Input Circuit Breaker:** Protects your electrical circuit from overcurrent draw from the UPS load. If this breaker trips, remove some of the load, then reset it by pressing it in.

Battery Replacement

Under normal conditions, the original battery in your UPS will last several years. Battery replacement should only be performed by qualified personnel. Refer to “Battery Warnings” in the **Safety** section for complete battery safety information.

Your UPS requires **two Tripp Lite RBC51** replacement battery cartridges. For further information about replacement compatibility and ordering, visit Tripp Lite on the Web at www.tripplite.com/support/battery/index.cfm.

To Replace the Batteries:

1. Remove screw at the bottom of the unit's front panel.

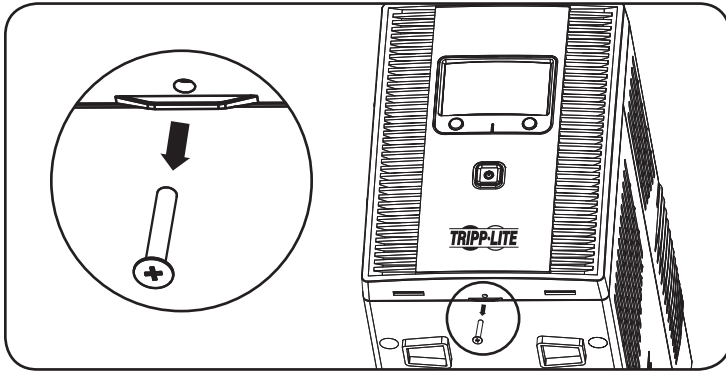

2. Carefully pull the front panel away from the UPS.

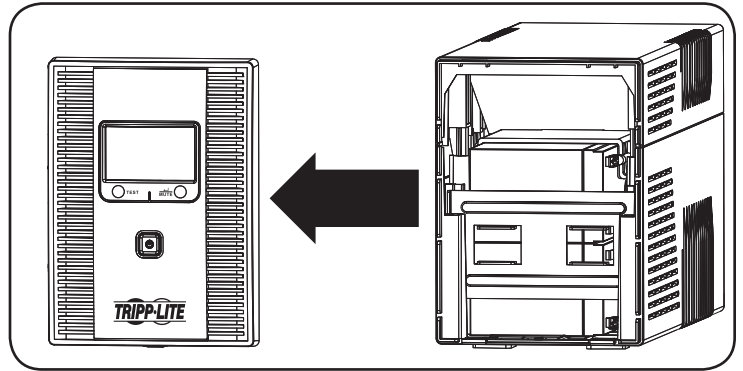

3. Remove the battery support bar.

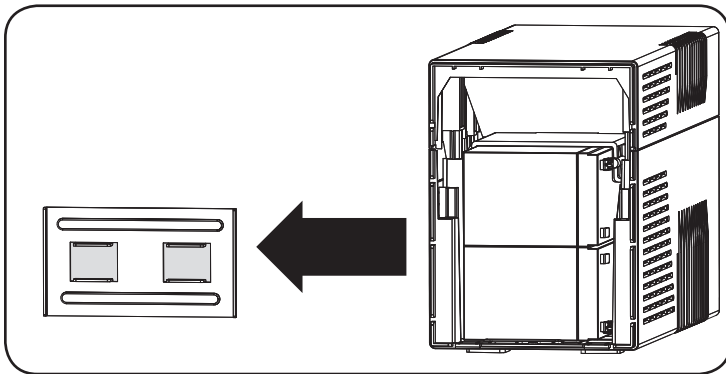

4. Carefully pull the old batteries from the UPS and disconnect them.

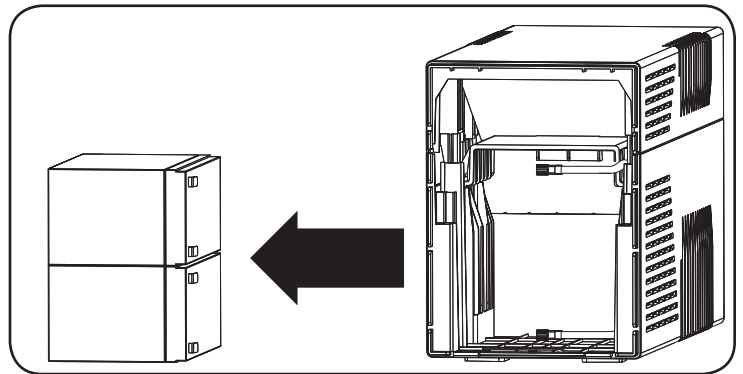

5. Connect the new batteries in exactly the same manner as the old ones: positive (red) connectors together and negative (black) connectors together. Carefully push the batteries back into the UPS.

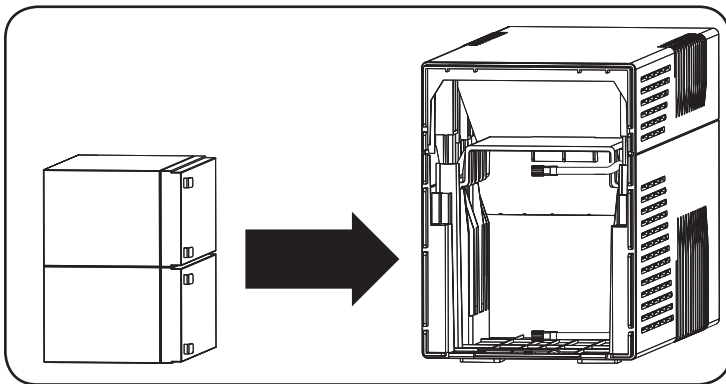

6. Reinstall the battery support bar and replace the front panel.

UPS and Battery Recycling



Pb



Please recycle Tripp Lite Products. The batteries used in Tripp Lite products are sealed Lead-Acid batteries. These batteries are highly recyclable. Please refer to local codes for disposal requirements.

Call Tripp Lite for recycling info at 1.773.869.1234.

Go to the Tripp Lite Website for up-to-date information on recycling the batteries or any Tripp Lite product. Please follow this link: <http://www.tripplite.com/support/recycling-program/>

Storage and Service

Storage

To avoid battery drain, all connected equipment should be turned off and disconnected from the UPS. Press and hold the POWER  BUTTON for one second and disconnect the unit from AC power. Your UPS will be completely turned off (deactivated), and will be ready for storage. If you plan on storing your UPS for an extended period, fully recharge the UPS batteries every three months. Plug the UPS into a live AC outlet, turn it on by pressing and holding the POWER  BUTTON for one second, and allow the batteries to recharge for 4 to 6 hours. If you leave your UPS batteries discharged for a long period of time, they will suffer a permanent loss of capacity.

Service

A variety of Extended Warranty and On-Site Service Programs are available from Tripp Lite. For more information on service, visit www.tripplite.com/support. Before returning your product for service, follow these steps:

1. Review the installation and operation procedures in this manual to insure that the service problem does not originate from a misreading of the instructions.
2. If the problem continues, do not contact or return the product to the dealer. Instead, visit www.tripplite.com/support.
3. If the problem requires service, visit www.tripplite.com/support and click the Product Returns link. From here you can request a Returned Material Authorization (RMA) number, which is required for service. This simple on-line form will ask for your unit's model and serial numbers, along with other general purchaser information. The RMA number, along with shipping instructions will be emailed to you. Any damages (direct, indirect, special or consequential) to the product incurred during shipment to Tripp Lite or an authorized Tripp Lite service center is not covered under warranty. Products shipped to Tripp Lite or an authorized Tripp Lite service center must have transportation charges prepaid. Mark the RMA number on the outside of the package. If the product is within its warranty period, enclose a copy of your sales receipt. Return the product for service using an insured carrier to the address given to you when you request the RMA.

Product Registration and Regulatory Compliance

Visit www.tripplite.com/warranty today to register your new Tripp Lite product. You'll be automatically entered into a drawing for a chance to win a FREE Tripp Lite product! *

* No purchase necessary. Void where prohibited. Some restrictions apply. See website for details.

FCC Part 68 Notice (United States Only)

If your Modem/Fax Protection causes harm to the telephone network, the telephone company may temporarily discontinue your service. If possible, they will notify you in advance. If advance notice isn't practical, you will be notified as soon as possible. You will be advised of your right to file a complaint with the FCC. Your telephone company may make changes in its facilities, equipment, operations or procedures that could affect the proper operation of your equipment. If it does, you will be given advance notice to give you an opportunity to maintain uninterrupted service. If you experience trouble with this equipment's Modem/Fax Protection, please visit www.tripplite.com/support for repair/warranty information. The telephone company may ask you to disconnect this equipment from the network until the problem has been corrected or you are sure the equipment is not malfunctioning. There are no repairs that can be made by the customer to the Modem/Fax Protection. This equipment may not be used on coin service provided by the telephone company. Connection to party lines is subject to state tariffs. (Contact your state public utility commission or corporation commission for information.)

FCC Notice, Class A

This device complies with part 15 of the FCC Rules. Operation is subject to the following two conditions: (1) This device may not cause harmful interference, and (2) this device must accept any interference received, including interference that may cause undesired operation.

Note: This equipment has been tested and found to comply with the limits for a Class A digital device, pursuant to part 15 of the FCC Rules. These limits are designed to provide reasonable protection against harmful interference when the equipment is operated in a commercial environment. This equipment generates, uses, and can radiate radio frequency energy and, if not installed and used in accordance with the instruction manual, may cause harmful interference to radio communications. Operation of this equipment in a residential area is likely to cause harmful interference in which case the user will be required to correct the interference at his own expense. The user must use shielded cables and connectors with this equipment. Any changes or modifications to this equipment not expressly approved by Tripp Lite could void the user's authority to operate this equipment.

Equipment Attachment Limitations (models with the Industry Canada label in Canada only)

NOTICE: The Industry Canada label identifies certified equipment. This certification means that the equipment meets the telecommunications network protective, operational and safety requirements as prescribed in the appropriate Terminal Equipment Technical Requirements Document(s). The Department does not guarantee the equipment will operate to the user's satisfaction. Before installing this equipment, users should ensure that it is permissible to be connected to the facilities of the local telecommunications company. The equipment must also be installed using an acceptable method of connection. The customer should be aware that the compliance with the above conditions might not prevent degradation of service in some situations.

Repairs to certified equipment should be coordinated by a representative designated by the supplier. Any repairs or alterations made by the user to this equipment, or equipment malfunctions, may give the telecommunications company cause to request the user to disconnect the equipment.

Users should ensure for their own protection that the electrical ground connections of the power utility, telephone lines and internal metallic water pipe system, if present, are connected together. This precaution may be particularly important in rural areas. Caution: Users should not attempt to make connections themselves, but should contact the appropriate electric inspection authority, or electrician, as appropriate.

Regulatory Compliance Identification Numbers

For the purpose of regulatory compliance certifications and identification, your Tripp Lite product has been assigned a unique series number. The series number can be found on the product nameplate label, along with all required approval markings and information. When requesting compliance information for this product, always refer to the series number. The series number should not be confused with the marking name or model number of the product.

Tripp Lite has a policy of continuous improvement. Product specifications are subject to change without notice.

Note on Labeling

Two symbols are used on the label.

V~ : AC Voltage

V== : DC Voltage



Manual del Propietario

Sistemas UPS Serie LCDDT

Modelos:

SMART1500LCDT, OMNI1500LCDT, SMART1300LCDT

(AG-0066, AG-0067, AG-0068)

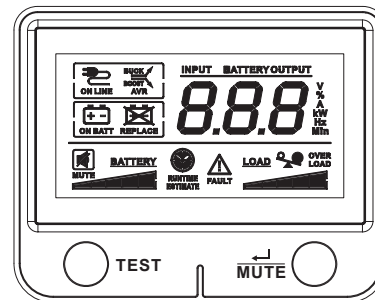
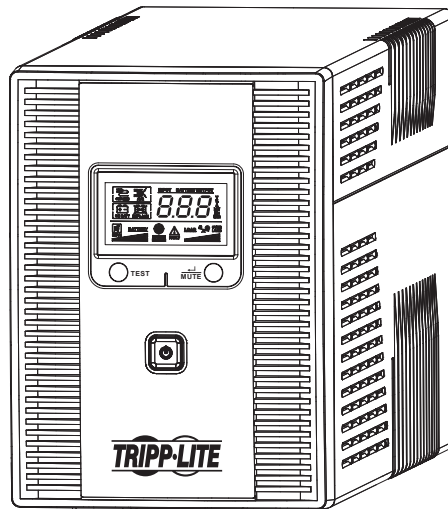

No conveniente para los usos móviles.

Instrucciones Importantes de Seguridad	13	Características	19
Instalación Rápida	14	Reemplazo de Batería	20
Operación Básica	15	Almacenamiento y Servicio	21
Encendido/Apagado del UPS	15	Cumplimiento de las Normas	21
Pantalla LCD	16	English	1
Informa de las Condiciones de Energía/UPS	17	Français	22
Activar/Desactivar Alarma	17		
Auto-diagnóstico	18		
Mensajes de Error	18		



1111 W. 35th Street, Chicago, IL 60609 USA • www.tripplite.com/support

Copyright © 2017 Tripp Lite. Todos los derechos reservados. SmartPro® es una marca registrada de Tripp Lite.

Instrucciones Importantes de Seguridad

GUARDE ESTAS INSTRUCCIONES

Este manual contiene instrucciones y advertencias que deben seguirse durante la instalación, operación y almacenamiento de este producto. La omisión en la observancia de estas advertencia puede afectar la garantía.

Advertencias de Ubicación de UPS

- Instale su UPS en interiores, alejado de humedad o calor excesivo, contaminantes conductores, polvo o luz solar directa.
- Para un mejor desempeño, mantenga la temperatura interior entre 0° C y 40° C (32° F y 104° F).
- Para una ventilación adecuada, deje un espacio adecuado alrededor de todos los lados del UPS.
- Coloque solamente al UPS en posición vertical sobre una superficie plana y firme. No bloquee los ventiladores u orificios de ventilación, ya que eso inhibirá seriamente el enfriamiento interno de la unidad y causará daño al producto no amparado por la garantía.

Advertencias de Conexión del UPS

- Conecte su UPS directamente a un tomacorrientes de pared de CA adecuadamente conectado a tierra. No enchufe el UPS a sí mismo; esto dañará el UPS.
- No modifique la clavija del UPS y no use un adaptador que elimine la conexión a tierra del UPS.
- No use cables de extensión para conectar el UPS a un tomacorrientes de CA.
- Si el UPS recibe energía de un generador de CA activado por un motor, el generador debe proporcionar una salida limpia y filtrada de grado de computadora.
- El tomacorriente principal que alimenta al UPS debe ser fácilmente accesible y estar localizado próximo al UPS.

Advertencias de Conexión del Equipo

- No se recomienda el uso de este equipo en aplicaciones de soporte de vida, en donde puede pensarse que la falla de este equipo cause la falla de del equipo de soporte de vida o afecte significativamente su seguridad o efectividad.
- No conecte supresores de sobretensiones o cables de extensión a la salida de su UPS. Esto puede dañar el UPS y puede afectar las garantías del supresor de sobretensiones y del UPS.
- Conecte el UPS a un tomacorriente que tenga la protección adecuada contra corrientes excesivas, cortocircuitos y fallas de conexión a tierra como parte de la instalación del edificio.

Advertencias de la Batería

- Debido a que las baterías presentan un peligro de choque eléctrico y quemaduras por las altas corrientes de cortocircuito, tome las precauciones adecuadas. No deseche las baterías en un incinerador. No abra las baterías. No ponga los terminales de la batería en corto o en puente con ningún objeto. Apague y desconecte el UPS antes de reemplazar la batería. Sólo debe cambiar las baterías personal técnico debidamente capacitado. Use herramientas con mangos aislados y reemplace las baterías existentes con el mismo número y tipo de baterías nuevas (plomo-ácido selladas). Las baterías del UPS son reciclables. Consulte la reglamentación local para los requisitos de disposición de desechos; para los EE.UU. solamente consulte estas fuentes para información sobre reciclaje: 1-800-SAV-LEAD (1-800-728-5323); 1-800-8-BATTERY (1-800-822-8837); www.rbr.com. Tripp Lite ofrece una línea completa de Cartuchos de reemplazo de batería para UPS (R.B.C.). Visite Tripp Lite en la web en www.tripplite.com/support/battery/index.cfm para localizar la batería de reemplazo específica para su UPS.

Instalación Rápida

PASO 1: Conecte el UPS en un tomacorriente correctamente conectado a tierra.

Después de enchufar el UPS en un tomacorriente de pared, oprima y mantenga el BOTÓN POWER  durante un segundo para encender el UPS (Ver la Sección de **Operación Básica**).

Notas:

- El UPS no encenderá automáticamente en presencia de energía activa de alimentación de la red.
- El sistema UPS funcionará adecuadamente desde la puesta en marcha inicial, no obstante, la autonomía máxima de la batería de la unidad solo se alcanzará después de que se haya cargado durante 24 horas.

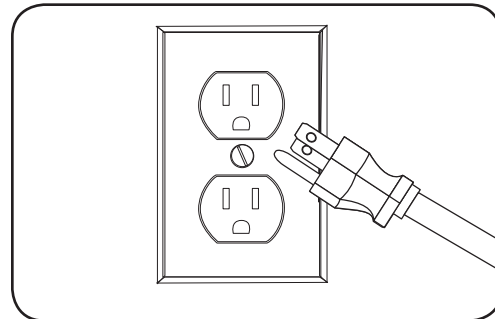

PASO 2: Enchufe su equipo en el UPS.

Existen dos juegos de tomacorrientes en la parte posterior de su UPS. Los tomacorrientes marcados SURGE PROTECTED  no proporcionan energía respaldada por batería durante apagones. Conecte a estos tomacorrientes los aparatos comunes de escritorio como impresoras, escáneres y otros accesorios que no requieran respaldo por batería.

Los tomacorrientes marcados BATTERY/SURGE PROTECTED  ofrecen respaldo por batería durante fallas de energía. Conecte sus equipos vitales de computo en estos tomacorrientes.

Su UPS está diseñado para respaldar solamente equipo electrónico. Usted sobrecargará el UPS si las especificaciones totales de VA para todo el equipo conectado a los tomacorrientes marcados BATTERY/SURGE PROTECTED exceden la capacidad de salida del UPS. Para encontrar la especificación de VA de sus equipos, consulte sus placas de identificación. Si el equipo está especificado en amperes (A), multiplique el número de amperes por 120 para determinar los VA. Por ejemplo: $1A \times 120 = 120 VA$. Si sospecha que ha sobrecargado los tomacorrientes, compruebe las pantallas de Porcentaje de Carga y Medidor de Carga (Vea las descripciones de **Mostrar Condiciones de UPS/Energía** en la Sección de **Operación Básica**). Si aún no está seguro, ejecute un auto-diagnóstico (Vea la descripción de **Autodiagnóstico** en la Sección de **Operación Básica**).

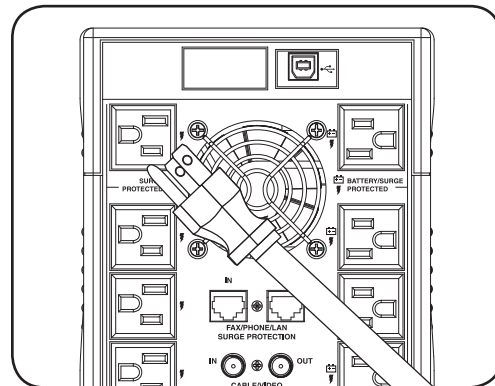

Instalación Opcional

Todos los modelos incluyen puertos de comunicación USB, conectores con protección contra sobretensiones de tel/DSL/Ethernet (no compatibles con aplicaciones PoE) y enchufes de protección de línea coaxial. Estas conexiones son opcionales; el UPS trabajará correctamente sin estas conexiones. Vea la descripción de los conectores en la sección de Operación Básica para consultar las instrucciones de conexión.

Si el ícono de modo en línea CA  no se enciende cuando se enciende el UPS, intente lo siguiente:

1. Cerciérese de que el UPS esté enchufado en un tomacorriente de CA activo.
2. Oprima y mantenga el BOTÓN POWER  durante un segundo arrancar el UPS. Sonará un bip cuando arranque el UPS.
3. Si el UPS aún no arranca, póngase en contacto con Soporte Técnico de Tripp Lite para solicitar ayuda.

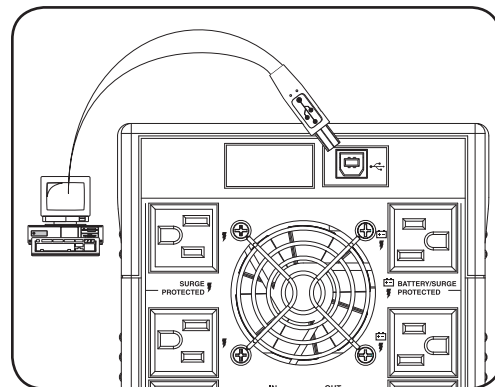

Operación Básica

Encendido/Apagado del UPS

- **Enchufe el UPS en un tomacorriente activo conectado a tierra.**

Se encenderá la pantalla LCD, el cargador de la batería se activará según se necesite y los tomacorrientes protegidos contra sobretensiones (SURGE PROTECTED) empezarán a conducir energía.

- **Enchufe el equipo en el UPS:** Su UPS está diseñado para respaldar solamente equipo electrónico. Usted sobrecargará el UPS si las especificaciones totales de VA para todo el equipo que conecte a los tomacorrientes marcados BATTERY/SURGE PROTECTED (respaldados por batería, protegidos contra ruido y sobretensiones), exceden la capacidad de salida del UPS. Para estimar los requerimientos de potencia de su equipo, consulte la placa de identificación. Si el equipo está especificado en amperes, multiplique el número de amperes (A) por 120 para determinar los VA, (Ejemplo: $1A \times 120 = 120 VA$). Su UPS está totalmente cargado cuando la pantalla indique 100% de carga.

- **Encienda el UPS:** Oprima y mantenga el BOTÓN POWER  durante un segundo. La alarma del UPS emitirá un breve bip. Los tomacorrientes marcados BATTERY/SURGE PROTECTED empezarán a conducir energía de CA. El UPS empezará a recargar automáticamente las baterías internas según sea necesario. Una vez encendido, su UPS está listo para proteger el equipo conectado contra apagones, reducciones de voltaje, sobrevoltajes y sobretensiones transitorias.

- **Apague el UPS:** Oprima y mantenga el BOTÓN POWER  durante un segundo nuevamente.

Operación Básica

Pantalla LCD

La pantalla LCD indica una variedad de modos y condiciones de operación del UPS. Para ver las diversas pantallas, oprima el botón **MUTE** mientras el UPS esté operando en modo en línea de CA o respaldado por batería.

Aquí se muestra la PANTALLA LCD completamente iluminada para identificar todos los íconos y etiquetas disponibles. Esto es sólo para explicación—no existen modos de operación en que la pantalla esté completamente iluminada como esta, excepto por algunos segundos cuando se enchufa inicialmente el UPS.

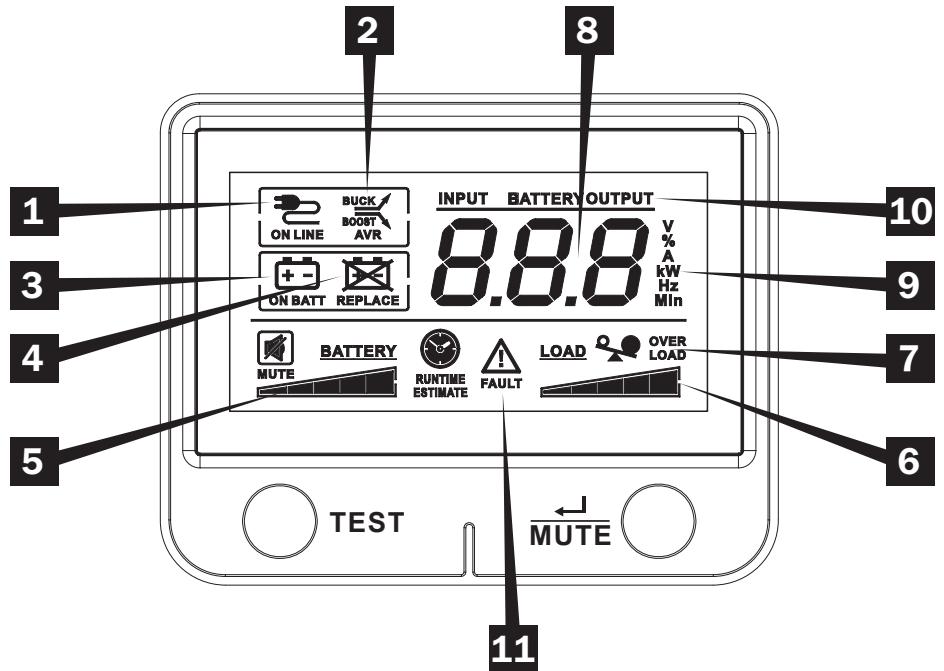

Indicadores de Modo de Operación

- 1 ÍCONO DE MODO EN LÍNEA** indica que hay alimentación de CA y el UPS está funcionando desde una entrada de energía de línea.
- 2 ÍCONOS AVR BUCK Y AVR BOOST** se iluminarán selectivamente durante el modo de alimentación de línea para indicar que está activa la Regulación Automática de Voltaje (AVR). “AVR” y “BUCK” indica una condición de sobrevoltaje y la salida se reduce para regresarla a niveles utilizables. “AVR” y “BOOST” indica condiciones de voltaje reducido y la salida es reforzada para regresarla a niveles utilizables.
- 3 ÍCONO ON BATT** indica que el UPS está funcionando en modo de batería, debido a falla de energía o fluctuación severa del voltaje de entrada.
- 4 ÍCONO REPLACE BATTERY** se encenderá para informar a los usuarios que la batería está débil y requiere reemplazo.

Indicadores de Batería

- 5 MEDIDOR DE CARGA DE BATERÍA** informa continuamente el nivel de carga de la batería.
- 6 MEDIDOR DE NIVEL DE CARGA** informa continuamente el nivel de carga en los tomacorrientes respaldados por el UPS.
- 7 ÍCONO DE SOBRECARGA** se enciende para informar que los tomacorrientes respaldados del UPS están sobrecargados.

Puntos Adicionales en Pantalla

- 8 PANTALLA DE 3 DÍGITOS** se ilumina junto con el etiquetado e íconos asociados para informar una variedad de condiciones relativas al UPS y la energía del sitio.
- 8 SUFIJO DE LA PANTALLA DE 3 DÍGITOS** las etiquetas de la pantalla se iluminarán selectivamente para describir la unidad de medición que la pantalla de 3 dígitos está mostrando actualmente (V=volts, %=porcentaje, A=amperes, kW=kilowatts, Hz=frecuencia, Min=minutos).
- 10 PREFIJOS DE LA PANTALLA DE 3 DÍGITOS**
 - INPUT [entrada] se enciende para indicar que la pantalla de 3 dígitos está informando una condición de entrada (voltaje de entrada, frecuencia de entrada)
 - OUTPUT [salida] se enciende para indicar que la pantalla de 3 dígitos está informando una condición de salida (voltaje de salida, Hz de salida, etc.)
 - BATTERY [batería] se enciende para indicar que la pantalla de 3 dígitos está informando una condición de la batería (voltaje de la batería)
 - ESTIMATED RUNTIME [Autonomía Estimada] se enciende para indicar que la pantalla de 3 dígitos está informando actualmente el tiempo estimado de autonomía en minutos.
- 11 ÍCONO FAULT** se enciende para indicar una variedad de posibles condiciones de falla del UPS (para la información acerca de otras fallas informadas, vea la sección de Mensajes de Error)

Operación Básica

Informa de las Condiciones de Energía / UPS

Información del LCD del Modo de Alimentación de Línea de CA

La pantalla LCD ofrece 6 pantallas de información del UPS y energía del sitio mientras el UPS está operando en modo de alimentación de línea de CA. Para avanzar a la pantalla siguiente, oprima el botón **MUTE**. Las pantallas se muestran en este orden:

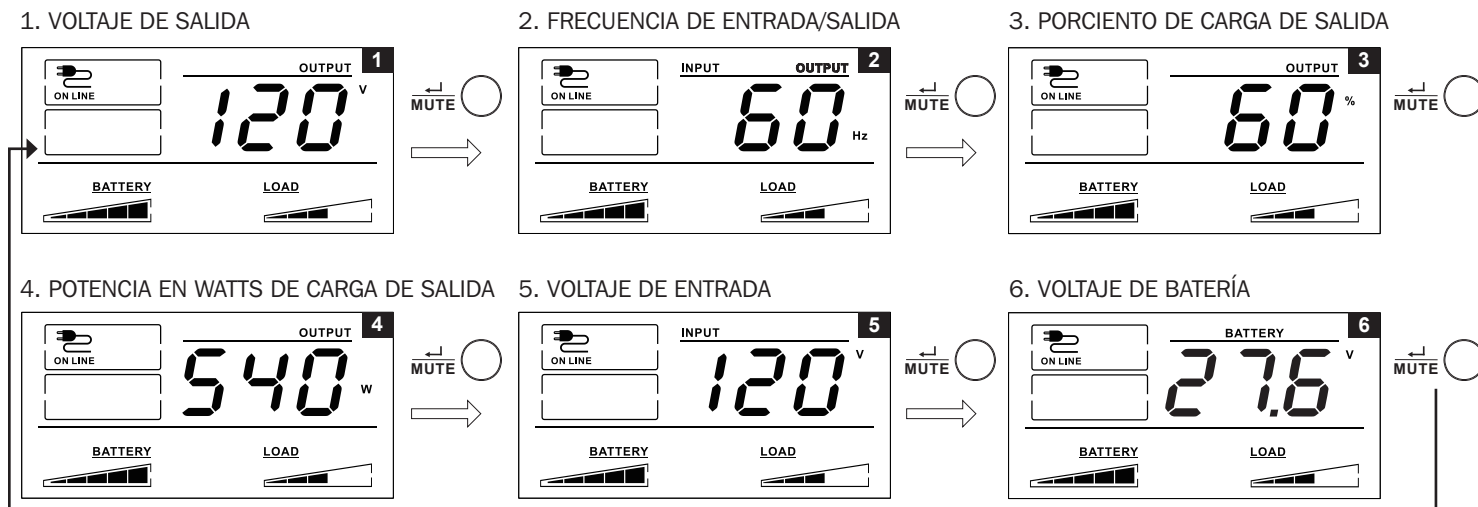

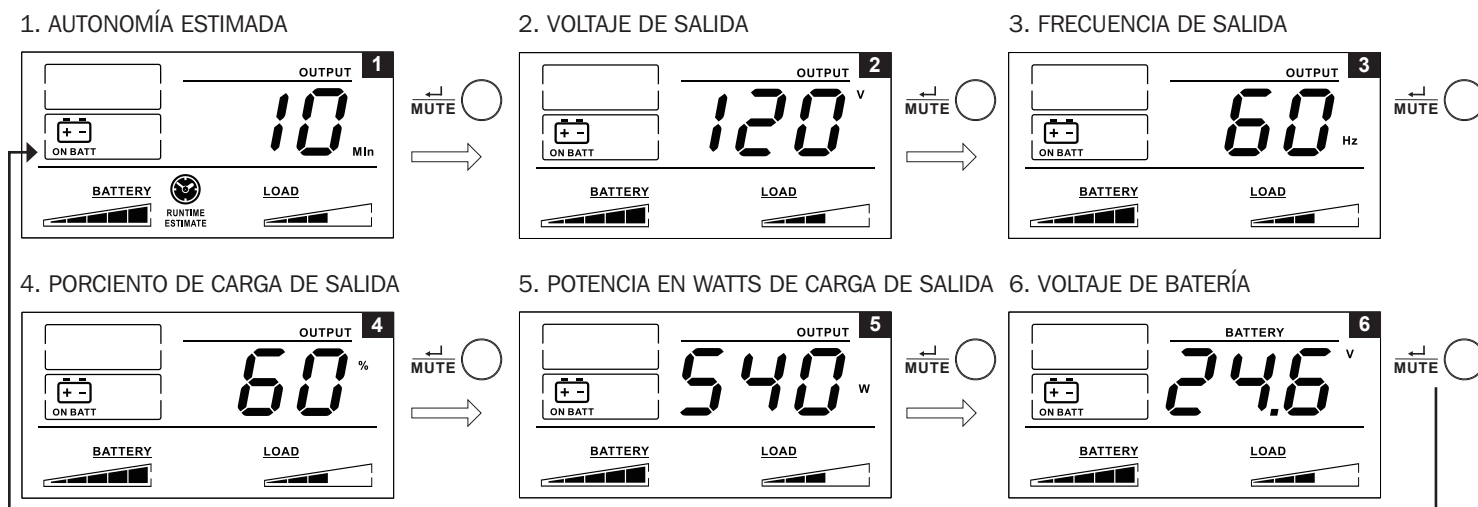

Información del LCD del Modo de Alimentación de Batería

La pantalla LCD ofrece 6 pantallas de información del UPS y energía del sitio mientras el UPS está operando en modo de alimentación por batería. Cuando el UPS conmute al MODO POR BATERÍA, el LCD conmutará automáticamente para informar la AUTONOMÍA ESTIMADA. Para avanzar a la pantalla siguiente, oprima el botón **MUTE**. Las pantallas se muestran en este orden:



Activar/Desactivar Alarma

Para ingresar al modo silencioso, oprima y sostenga el botón **MUTE** hasta que escuche un bip. El ícono  aparecerá en la pantalla LCD para indicar que la unidad está en modo silencioso. Para salir del modo silencioso, oprima y sostenga el botón **MUTE** hasta que escuche un bip. El ícono  desaparecerá de la pantalla LCD para indicar que la unidad ya no está en modo silencioso.

Nota: Sólo puede seleccionarse el modo silencioso mientras la unidad está en línea. El modo silencioso desactivará completamente el biper.

Para silenciar temporalmente la alarma mientras la unidad está en modo de batería, oprima y sostenga el botón **MUTE** hasta que se destelle en la pantalla LCD el ícono  para indicar que la alarma ha sido silenciada temporalmente.

Nota: La alarma de batería baja sonará aún si la alarma de batería está silenciada temporalmente.

Operación Básica

Auto-diagnóstico

Oprima y mantenga el O_{TEST} botón para iniciar el diagnóstico. El diagnóstico dura aproximadamente 10 segundos y el UPS conmuta a batería para probar la capacidad con una carga. Una vez terminada la prueba, el UPS regresará al modo en línea. Si la prueba falla, la pantalla indicará un ícono  y sonará una alarma. Si esto ocurre, cargue las baterías por 12 horas y repita el Auto-diagnóstico. Si existe otra falla, póngase en contacto con Tripp Lite para consultar opciones de reemplazo de la batería. Si el UPS aprueba el Auto-diagnóstico, la pantalla LCD indicará "PAS". El equipo conectado puede permanecer encendido durante la prueba. No desenchufe su UPS; esto eliminará la conexión segura a tierra.

Mensajes de Error

El UPS informa el estado de REEMPLAZO DE BATERÍA y SOBRECARGA usando  y .

PANTALLA LCD DE REEMPLAZO DE BATERÍA

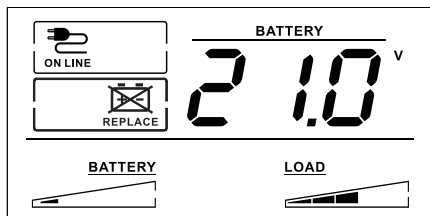

En el caso de que la batería del UPS requiera reemplazo, se encenderá el ícono . Reemplace la batería del UPS para restablecer el indicador de reemplazo de batería.

PANTALLA LCD DE SOBRECARGA

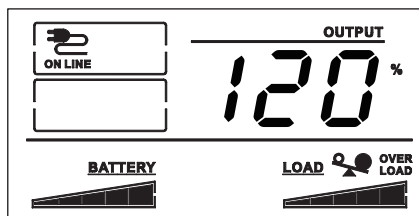

Si existe una sobrecarga, se encenderán los íconos  y % y la pantalla LCD informará el porcentaje de carga de salida.

PANTALLAS DE FALLA CRÍTICA

Algunas condiciones de falla más severas harán que el UPS corte la energía a los tomacorrientes soportados por el UPS. En este punto, la pantalla LCD informará cualquiera de 5 códigos de falla en pantalla. Algunas fallas, como un corto circuito en la salida, sobrecarga y batería mala pueden ser corregidas por el usuario eliminando el corto, reduciendo la carga o reemplazando la batería. Algunas condiciones de falla que involucren al cargador de la batería y al voltaje de salida pueden requerir reparación o reemplazo a fin de restablecer la operación normal.

Si ocurre una falla crítica, la pantalla LCD mostrará los siguientes códigos de error.

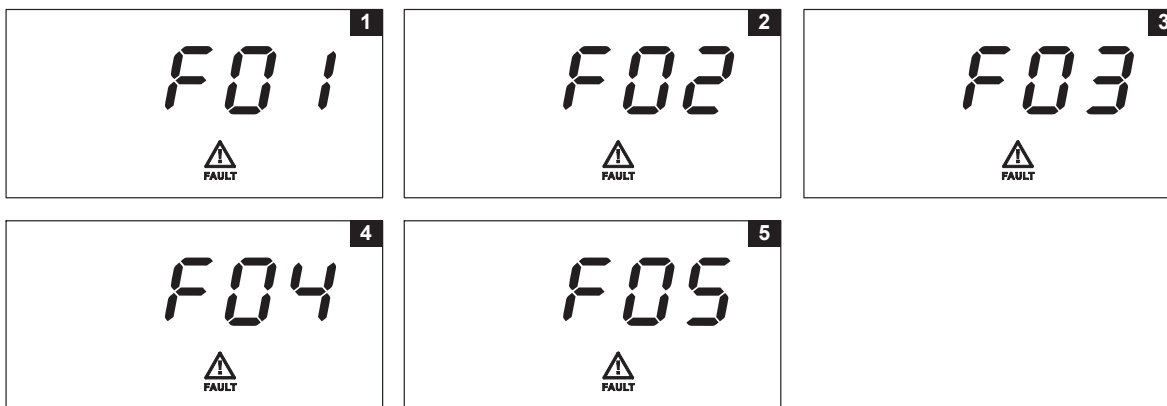

1. OUTPUT SHORT CIRCUIT, OUTPUT CUTOFF [corto circuito de salida, corte de salida]
 - Para borrar, desconecte el origen del corto circuito de la salida y reinicie el UPS.
2. OUTPUT OVERLOAD, OUTPUT CUTOFF [sobrecarga de la salida, corte de la salida]
 - Para borrar, desconecte el origen de la sobrecarga y reinicie el UPS.
3. BATTERY OVERCHARGE [sobrecarga de la batería]
 - Consulte con Tripp Lite las opciones de solución de problemas y reparaciones.
4. BAD AND SEVERELY DISCHARGED BATTERY [batería en mal estado y severamente descargada]
 - Para borrar, reemplace la batería del UPS.
5. OUTPUT VOLTAGE HIGH IN BATTERY MODE [voltaje de salida alto en modo de batería]
 - Consulte con Tripp Lite las opciones de solución de problemas y reparaciones.

Características

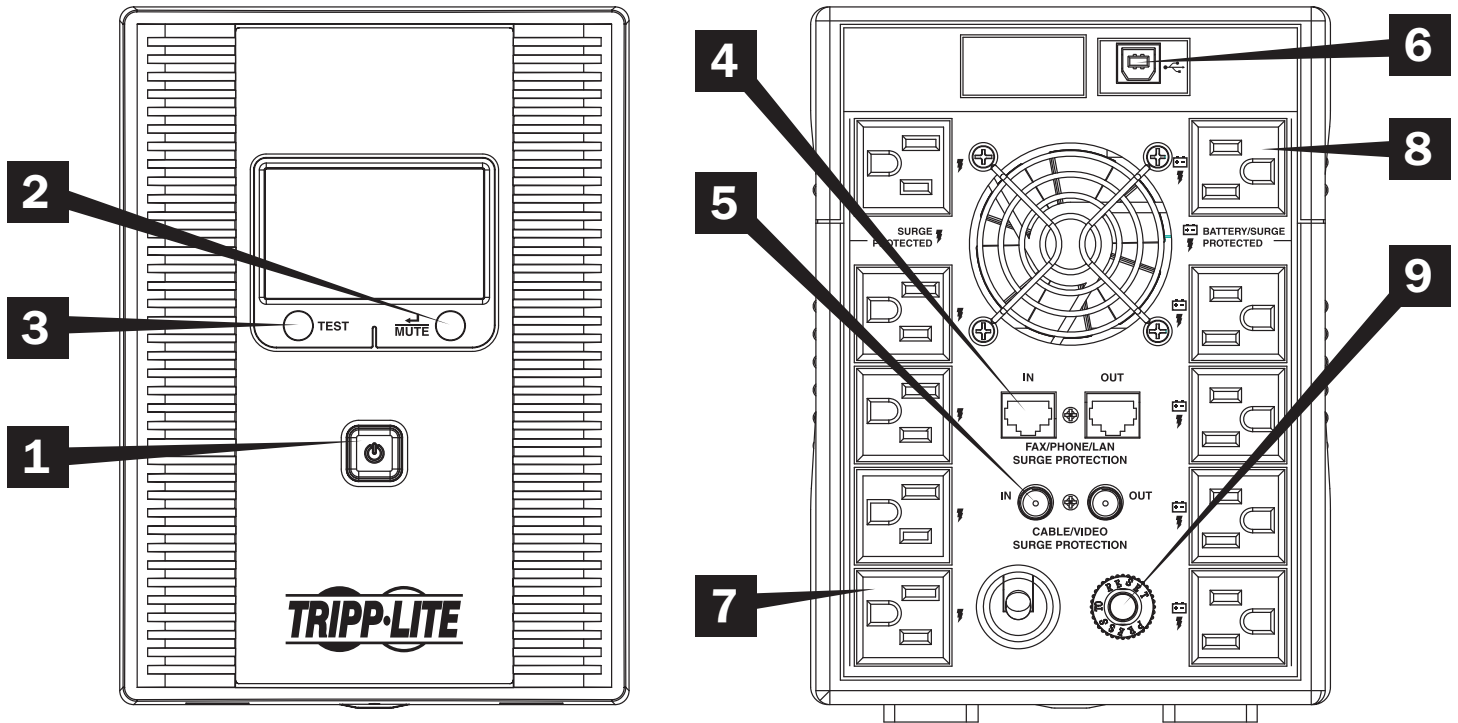

- 1 Botón ON/OFF:** Oprima y mantenga durante un segundo para encender el UPS y oprima y mantenga nuevamente para apagarlo. Si no hay disponible energía de la red pública, al oprimir este botón “arrancará en frío” el UPS; es decir, enciende y suministra energía derivada de la batería a los tomacorrientes.
- 2 Botón MUTE/Select:** Use este botón para cambiar las pantallas de condiciones de energía. Para detalles, refiérase a la sección de **Mostrar Condiciones de UPS/Energía**. Este botón puede usarse también para poner la unidad en modo silencioso (silenciar completamente el biper) o para silenciar temporalmente una alarma activa oprimiendo y sosteniendo hasta que se escuche un bip.
- 3 Botón TEST:** Oprima y sostenga este botón y el UPS empezará un Auto-diagnóstico que dura unos 10 segundos.
- 4 Enchufes de Protección de Línea de Tel/DSL/RED:** Estos enchufes protegen el equipo contra sobretensiones sobre a una sola línea telefónica o conexión de red. La conexión de sus equipos a estos conectores es opcional. Su UPS trabajará correctamente sin esta conexión.
- 5 Enchufes de Protección de Línea Coaxial:** Estos enchufes protegen al equipo contra sobretensiones sobre línea coaxial. La conexión de sus equipos a estos enchufes es opcional. Su UPS trabajará correctamente sin esta conexión.
- 6 Puerto de Comunicación USB:** Este puerto puede conectar su UPS a cualquier computadora para el guardado automático de archivos y apagado sin supervisión en caso de una falla de energía. Use con el Software PowerAlert® de Tripp Lite (disponible como descarga GRATUITA en www.tripplite.com/poweralert) y un cable USB adecuado. Se incluye un cable USB con su UPS. Esta conexión es opcional. Su UPS trabajará correctamente sin esta conexión.
Nota: Este Sistema UPS proporciona compatibilidad de comunicación básica con la mayoría de las aplicaciones de administración de energía integradas de Windows®, Macintosh® y Linux®.
- 7 Tomacorrientes etiquetados SURGE SUPPRESSION ONLY:** Estos tomacorrientes ofrecen supresión premium de sobretensiones para accesorios que no requieran soporte de respaldo por batería. Estos tomacorrientes están siempre energizados cuando el UPS está conectado a un tomacorrientes activo, aún si el UPS está apagado.
- 8 Tomacorrientes etiquetados BATTERY BACKUP:** Estos tomacorrientes ofrecen soporte de respaldo por batería y supresión premium de sobretensiones para dispositivos críticos que requieran soporte de respaldo por batería.
Nota: No enchufe impresoras láser en los tomacorrientes respaldados por batería.
- 9 Breaker del Circuito de Alimentación:** Protege su circuito eléctrico contra demanda de sobrecorriente de la carga del UPS. Si este breaker se dispara, retire algo de la carga, después reestablézcalo oprimiéndolo.

Reemplazo de la Batería

Bajo condiciones normales, la batería original en su UPS durará varios años. El reemplazo de la batería deberá realizarlo sólo personal calificado. Para información completa de seguridad de las baterías, consulte "Advertencias de Batería" en la sección de **Seguridad**.

Su UPS requiere **dos cartuchos de batería de repuesto RBC51 de Tripp Lite**. Para información adicional acerca de compatibilidad y compra de repuestos, visite Tripp Lite en la Web en www.tripplite.com/support/battery/index.cfm.

Para Reemplazar las baterías:

1. Retire el tornillo en la parte inferior del panel frontal de la unidad.

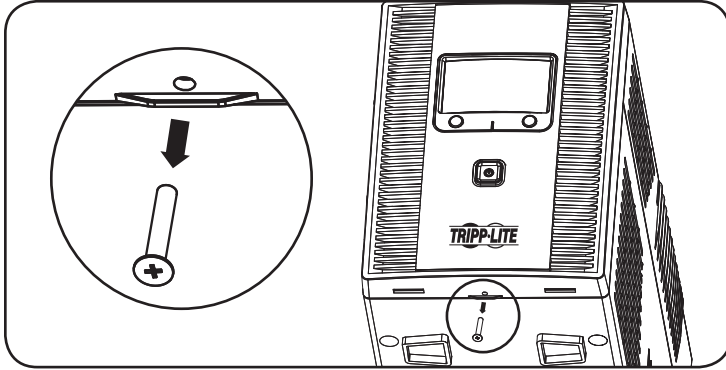

2. Jale con cuidado el panel frontal del UPS.

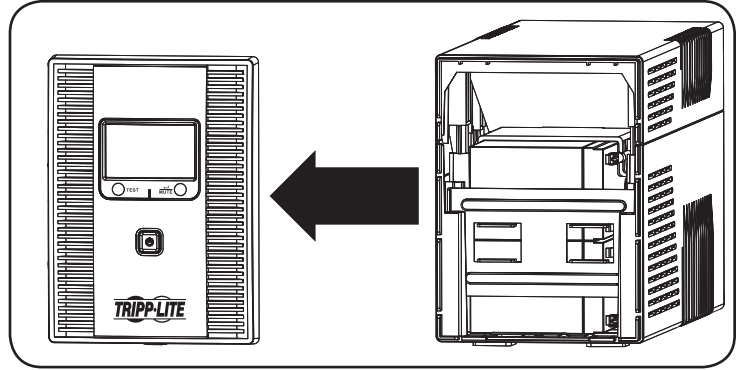

3. Retire la barra de soporte de la batería.

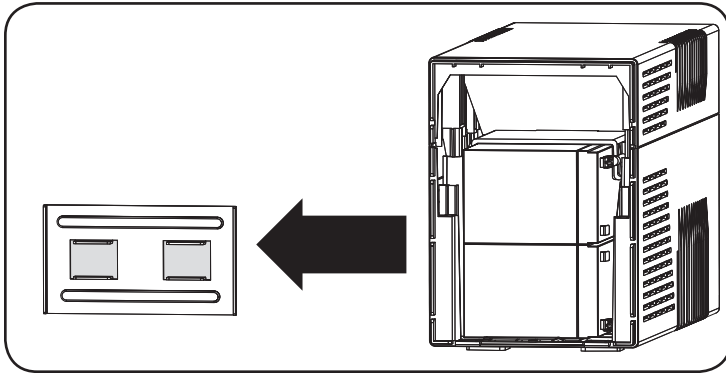

4. Saque con cuidado las baterías viejas del UPS y desconéctelas.

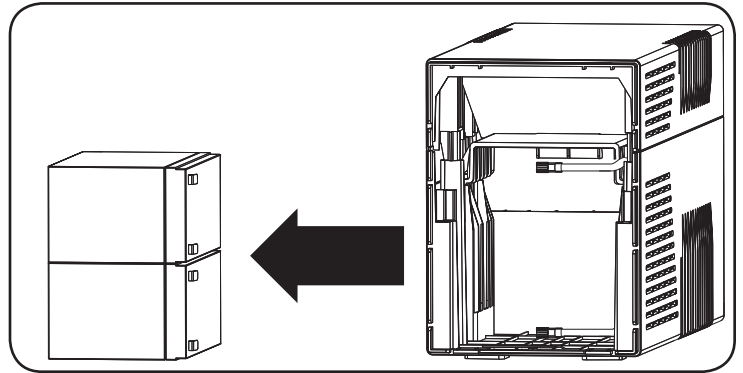

5. Conecte las baterías nuevas exactamente en la misma forma en que estaban las anteriores: conectores positivos (rojo) juntos y conectores negativos (negro) juntos. Empuje con cuidado las baterías dentro del UPS.

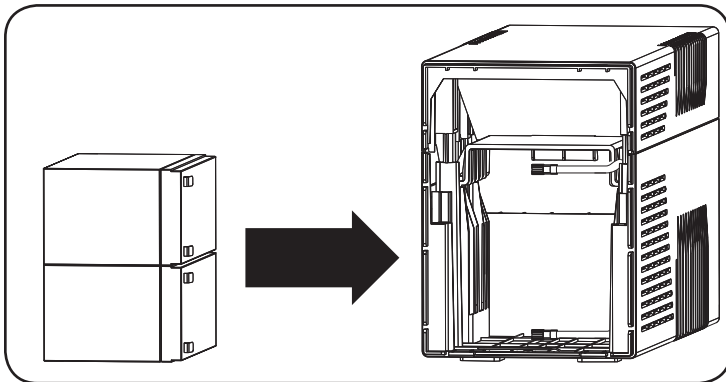

6. Reinstale la barra de soporte de la batería y recolocó el panel frontal.

Reciclaje de UPS y Baterías



Pb



Por favor recicle los productos de Tripp Lite. Las baterías usadas en los productos de Tripp Lite son baterías selladas de Plomo-Ácido. Estas baterías son altamente reciclables. Refiérase por favor a sus códigos locales para requerimientos de desecho.

Puede llamar a Tripp Lite para reciclar, información al 1.773.869.1234.

Puede acudir al sitio Web de Tripp Lite en busca de información actualizada sobre el reciclaje de baterías o cualquier producto de Tripp Lite. Siga por favor este enlace: <http://www.tripplite.com/support/recycling-program/>

Almacenamiento y Servicio

Almacenamiento

Para evitar descarga de la batería, todo el equipo conectado debe apagarse y desconectarse del UPS. Oprima y mantenga el BOTÓN POWER  durante un segundo y desconecte la unidad de la energía de CA. Su UPS se apagará completamente (desactivado) y estará listo para almacenamiento. Si planea almacenar su UPS por un período prolongado, recargue completamente las baterías del UPS cada tres meses. Enchufe el UPS en un tomacorriente activo de CA, , enciéndalo oprimiendo y manteniendo el BOTÓN POWER  durante un segundo, y permita que las baterías recarguen por 4 a 6 horas. Si deja las baterías de su UPS descargadas por un período prolongado de tiempo, sufrirán una pérdida permanente de capacidad.

Servicio

Tripp Lite tiene disponible una variedad de Programas de Garantía Extendida y Servicio En Sitio. Para información adicional acerca del servicio, visite www.tripplite.com/support. Antes de regresar su producto para servicio, siga estos pasos:

1. Revise los procedimientos de instalación y operación descritos en este manual para asegurarse de que el problema de servicio no se origina por una mala lectura de las instrucciones.
2. Si el problema continúa, no se ponga en contacto ni regrese el producto al distribuidor. En vez de eso, visite www.tripplite.com/support.
3. Si el problema requiere servicio, visite www.tripplite.com/support y haga click en el enlace Product Returns [devoluciones de producto]. Desde aquí puede solicitar un número de Autorización para Devolución de Mercancía (RMA), que es necesario para servicio. Este sencillo formato en línea le solicitará los números de modelo y serie de su unidad, junto con otra información general del comprador. Se enviarán a su correo electrónico el número RMA y las instrucciones de embarque. Cualquier daño (directo, indirecto, especial o consecuente) al producto ocurrido durante el embarque a Tripp Lite o un centro de servicio autorizado de Tripp Lite no está cubierto por la garantía. Los productos embarcados a Tripp Lite o un centro de servicio autorizado de Tripp Lite deben tener los gastos de transportación prepagados. Marque el número RMA en el exterior del paquete. Si el producto está dentro del período de garantía, incluya una copia de su comprobante de compra. Regrese el producto para servicio usando un transportador asegurado a la dirección proporcionada a usted cuando solicitó el RMA.

Cumplimiento de las Normas

Cumplimiento de las normas de los números de identificación

Para fines de identificación y certificación del cumplimiento de las normas, su producto Tripp Lite tiene asignado un número de serie único. Puede encontrar el número de serie en la etiqueta de la placa de identificación del producto, junto con los símbolos de aprobación e información requeridos. Al solicitar información sobre el cumplimiento de las normas para este producto, siempre mencione el número de serie. El número de serie no debe ser confundido con el nombre de identificación ni con el número de modelo del producto.

Tripp Lite tiene una política de mejora continua. Las especificaciones están sujetas a cambio sin previo aviso.

Nota sobre el Etiquetado

En la etiqueta se usan dos símbolos.

V~ : Voltaje de CA

V= : Voltaje de CD



Manuel de l'utilisateur

Systemes d'alimentation sans coupure (UPS) de la serie LCDT

Modeles :

SMART1500LCDT, OMNI1500LCDT, SMART1300LCDT

(AG-0066, AG-0067, AG-0068)

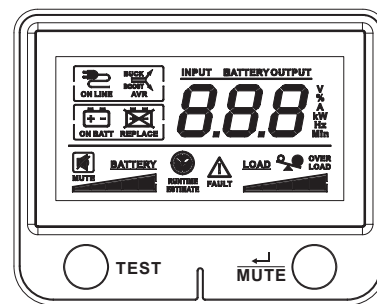
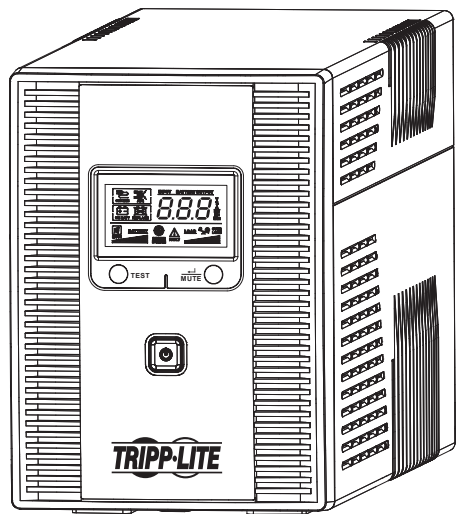

Non approprié aux applications mobiles.

Consignes de sécurité importantes	23	Caractéristiques	29
Installation rapide	24	Remplacement des batteries	30
Fonctionnement de base	25	Entreposage et entretien	31
Commutation en/hors tension (On/Off) .25		Conformité aux règlements	32
du système d'alimentation sans		English	1
coupure (UPS)		Español	12
Affichage à cristaux liquides (ACL)	26		
Affichez les états du système			
d'alimentation sans coupure	27		
(UPS)/des alimentations			
Activer/désactiver l'alarme	27		
Autotest	28		
Messages d'erreurs	28		



1111 W. 35th Street, Chicago, IL 60609 USA • www.tripplite.com/support

Droits d'auteur © 2017 Tripp Lite. Tous droits réservés. « SmartPro® » est une marque déposée de Tripp Lite.

Consignes de sécurité importantes

CONSERVEZ CES INSTRUCTIONS

Ce manuel contient des instructions et des avertissements qui devraient être respectés pendant l'installation, l'utilisation et l'entreposage de ce produit. Les manquements à ces avertissements ou directives peuvent affecter la garantie.

Avertissements reliés à l'emplacement du système d'alimentation sans coupure (UPS)

- Installez votre système d'alimentation sans coupure (UPS) à l'intérieur, éloigné de l'humidité et de la chaleur excessives, des contaminants conducteurs, de la poussière et de la lumière solaire directe.
- Pour une performance optimale, maintenez la température intérieure entre 0° C et 40° C (32° F et 104° F).
- Maintenez un espacement adéquat tout autour du système d'alimentation sans coupure (UPS) pour assurer une ventilation adéquate.
- N'installez le système d'alimentation sans coupure (UPS) qu'à la verticale sur une surface plane robuste. Ne bloquez pas les ouvertures des ventilateurs ou de ventilation, puisque cela pourrait limiter le refroidissement interne de l'unité et causer des dommages matériels non couverts par la garantie.

Avertissements reliés aux connexions du système d'alimentation sans coupure (UPS)

- Branchez votre système d'alimentation sans coupure (UPS) directement à une prise de courant CA mise à la terre correctement. Ne branchez pas le système d'alimentation sans coupure (UPS) à lui-même; ceci l'endommagera.
- Ne modifiez pas la fiche du système d'alimentation sans coupure (UPS) et n'utilisez pas d'adaptateur qui éliminerait la mise à la terre.
- N'utilisez pas de cordons prolongateurs pour brancher le système d'alimentation sans coupure (UPS) à une prise de courant CA.
- Si le système d'alimentation sans coupure (UPS) est alimenté à partir d'une génératrice entraînée par un moteur, la génératrice doit fournir une tension de sortie propre, filtrée et adaptée aux équipements informatiques.
- La prise de courant du secteur alimentant le système d'alimentation sans coupure (UPS) devrait facilement accessible et située près de l'appareil.

Avertissements reliés aux connexions de l'équipement

- L'utilisation de ce système d'alimentation sans coupure (UPS) dans les applications de soutien vital où une panne de cet équipement est susceptible de causer une panne de l'équipement de soutien vital ou d'affecter sérieusement sa sécurité ou son efficacité n'est pas recommandée.
- Ne branchez pas de suppresseurs de surtensions aléatoires ou de cordons prolongateurs à la sortie de votre système d'alimentation sans coupure (UPS). Ceci pourrait endommager le système d'alimentation sans coupure (UPS) et pourrait affecter les garanties des suppresseurs de surtensions aléatoires et du système d'alimentation sans coupure (UPS).
- Branchez le système d'alimentation sans coupure (UPS) à une prise de courant qui est dûment protégée contre les courants excessifs, les courts-circuits et les défauts à la terre, faisant partie de l'installation électrique du bâtiment.

Avertissements portant sur les batteries

- Parce que les batteries présentent un risque de choc électrique et de courant de court-circuit élevé, prenez les précautions nécessaires. Ne pas jeter les batteries au feu. Ne pas ouvrir les batteries. Ne pas établir de court-circuit ou de pont entre les bornes de la batterie avec un quelconque objet. Débrancher et éteindre l'UPS avant de remplacer la batterie. Le remplacement de la batterie doit être confié à du personnel de service qualifié. Utiliser des outils ayant des poignées isolées et remplacer les batteries existantes par des batteries neuves du même numéro et du même type (batterie sans entretien). Les batteries UPS sont recyclables. Consultez les codes locaux concernant les exigences d'élimination des déchets, ou au E.-U. seulement, consultez ces sources pour des renseignements concernant le recyclage : 1-800-SAV-LEAD (1-800-728-5323); 1-800-8-BATTERY (1-800-822-8837); www.rbr.com. Tripp Lite offre une gamme complète de cartouches de batterie de remplacement de système UPS (R.B.C.). Rendez visite à Tripp Lite sur le Web à www.tripplite.com/support/battery/index.cfm pour trouver la batterie de remplacement spécifique à votre UPS.

Installation rapide

ÉTAPE 1 : Branchez le système d'alimentation sans coupure (UPS) à une prise de courant correctement mise à la terre.

Après avoir branché le système d'alimentation sans coupure (UPS) à la prise de courant murale, appuyez et maintenez le bouton POWER (ALIMENTATION)  pendant une seconde pour le mettre en marche (Voyez la section **Fonctionnement de base**).

Remarques :

- Le système d'alimentation sans coupure (UPS) ne se mettra pas en marche automatiquement à l'application de la tension du secteur.
- L'onduleur fonctionnera correctement dès le démarrage d'initialisation, cependant le fonctionnement maximum de la batterie de l'unité ne sera accessible qu'après avoir été rechargée durant 24 heures.

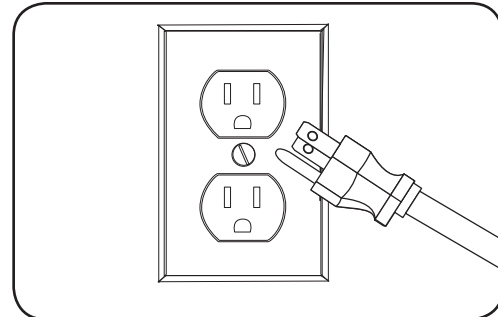

ÉTAPE 2 : Branchez votre équipement au système d'alimentation sans coupure (UPS).

Il existe deux ensembles de prises de courant à l'arrière de votre système d'alimentation sans coupure (UPS). Les prises de courant identifiées SURGE PROTECTED (PROTÉGÉES CONTRE LES SURTENSIONS)  ne fournissent pas l'alimentation de secours des batteries lors des pannes d'électricité. Branchez les périphériques informatiques ordinaires comme les imprimantes, les numériseurs et les autres accessoires ne nécessitant pas l'alimentation de secours des batteries à ces prises de courant.

Les prises de courant identifiées BATTERY/SURGE PROTECTED (BATTERIE/PROTÉGÉES CONTRE LES SURTENSIONS)  offrent le soutien des batteries du système d'alimentation sans coupure (UPS) lors des coupures de courant. Branchez votre équipement informatique vital à ces prises de courant.

Votre système d'alimentation sans coupure (UPS) est conçu pour supporter uniquement l'équipement électronique. Vous surchargerez le système d'alimentation sans coupure (UPS) si la valeur VA nominale de tous les équipements branchés aux prises de courant identifiées BATTERY/SURGE PROTECTED (BATTERIE/PROTÉGÉES CONTRE LES SURTENSIONS) excède la capacité de sortie du système d'alimentation sans coupure (UPS). Pour connaître la valeur VA nominale de vos équipements, vérifiez leurs plaques signalétiques. Si la seule valeur indiquée est en ampères (A), multipliez le nombre d'ampères par 120 pour déterminer la valeur VA. Par exemple : $1A \times 120 = 120 VA$. Si vous croyez que vous avez surchargé les prises de courant, vérifiez les écrans Load Percentage (% de charge) et le Load Meter (Indicateur de charge) (Voyez les descriptions de l'affichage des conditions du système d'alimentation sans coupure (UPS)/de l'alimentation dans la section Fonctionnement de base. Si vous n'êtes toujours pas sûr, effectuez un autotest (voyez la description de l'autotest dans la section **Fonctionnement de base**).

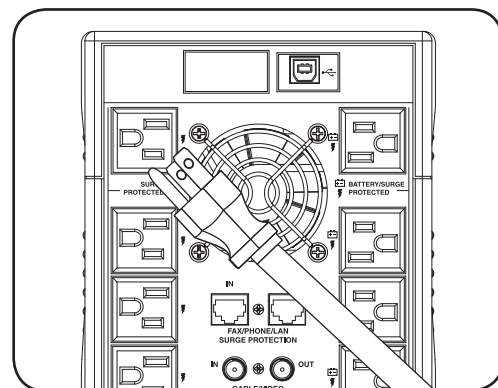

Installation optionnelle

Tous les modèles comportent des ports de communications USB, des connecteurs protégés contre les surtensions transitoires pour téléphone/DSL/Ethernet [incompatibles pour les applications nécessitant l'alimentation électrique par les câbles Ethernet (PoE)] et des connecteurs de protection pour câbles coaxiaux. Ces connexions sont optionnelles; le système d'alimentation sans coupure (UPS) fonctionnera correctement sans ces connexions. Voyez la description des connecteurs dans la section **Fonctionnement de base** pour les instructions pour les connexions.

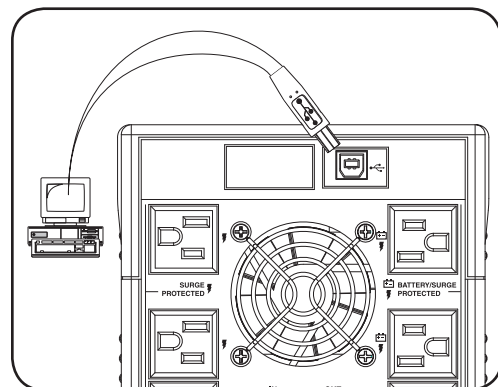

Si l'icône de mode en ligne CA  ne s'allume pas lorsque le système d'alimentation sans coupure (UPS) est commuté sous tension (ON), essayez ce qui suit :

1. Assurez-vous que le système d'alimentation sans coupure (UPS) soit branché dans une prise de courant CA sous tension.
2. Appuyez et maintenez le bouton POWER (ALIMENTATION)  pendant une seconde pour démarrer le système d'alimentation sans coupure (UPS). Un bip devrait se faire entendre lorsque le système d'alimentation sans coupure (UPS) démarre.
3. Si le système d'alimentation sans coupure (UPS) ne démarre toujours pas, communiquez avec les services techniques de Tripp Lite pour obtenir de l'aide.



Fonctionnement de base

Commutation en/hors tension (On/Off) du système d'alimentation sans coupure (UPS)

- **Branchez le système d'alimentation sans coupure (UPS) à une prise de courant correctement mis à la terre.**
L'AC s'allumera, le chargeur de batterie s'activera au besoin et les prises de courants identifiées SURGE PROTECTED (PROTÉGÉES CONTRE LES SURTENSIONS) seront sous tension.
- **Branchez l'équipement au système d'alimentation sans coupure (UPS) :** Votre système d'alimentation sans coupure (UPS) est conçu pour supporter uniquement l'équipement électronique. Vous surchargerez le système d'alimentation sans coupure (UPS) si la valeur VA nominale de tous les équipements branchés aux prises de courant identifiées BATTERY/SURGE PROTECTED (BATTERIES/ PROTÉGÉES CONTRE LES SURTENSIONS) excède la capacité de sortie du système d'alimentation sans coupure (UPS). Pour évaluer les besoins en puissance, voyez la plaque signalétique. Si la seule valeur indiquée sur l'équipement est en ampères (A), multipliez le nombre d'ampères par 120 pour déterminer la valeur VA (Exemple : $1A \times 120 = 120 VA$). Votre système d'alimentation sans coupure (UPS) est totalement chargé lorsque l'affichage indique 100 %.
- **Démarrez le système d'alimentation sans coupure (UPS) (ON) :** Pressez et maintenir le bouton POWER (ALIMENTATION)  pendant une seconde. L'alarme du système d'alimentation sans coupure (UPS) se fera entendre brièvement une fois. Les prises de courant identifiées BATTERY/SURGE PROTECTED (BATTERIES/PROTÉGÉES CONTRE LES SURTENSIONS) seront sous tension. Le système d'alimentation sans coupure (UPS) rechargera automatiquement les batteries internes au besoin. Une fois en marche (ON), votre système d'alimentation sans coupure (UPS) est prêt à protéger l'équipement branché contre les coupures de courant, les sous-tensions, les surtensions et les pointes aléatoires.
- **Commutez le système d'alimentation sans coupure (UPS) hors tension (OFF) :** Pressez et maintenir nouveau le bouton POWER (ALIMENTATION)  pendant une seconde.

Fonctionnement de base

Affichage à cristaux liquides (ACL)

L'ACL indique une variété de modes du système d'alimentation sans coupure (UPS) et d'états de fonctionnement. Pour visualiser les différents écrans, pressez le **MUTE** bouton lorsque le système d'alimentation sans coupure (UPS) fonctionne alimenté à la tension du secteur ou dans le mode alimenté CA par les batteries.

L'ACL est illustré ici totalement illuminé pour identifier toutes les icônes et les étiquettes disponibles. Ceci est à des fins d'explication seulement — il n'existe aucun mode de fonctionnement où l'écran sera illuminé totalement comme ceci exception faite pendant quelques secondes lorsque le système d'alimentation sans coupure (UPS) est branché à la prise de courant.

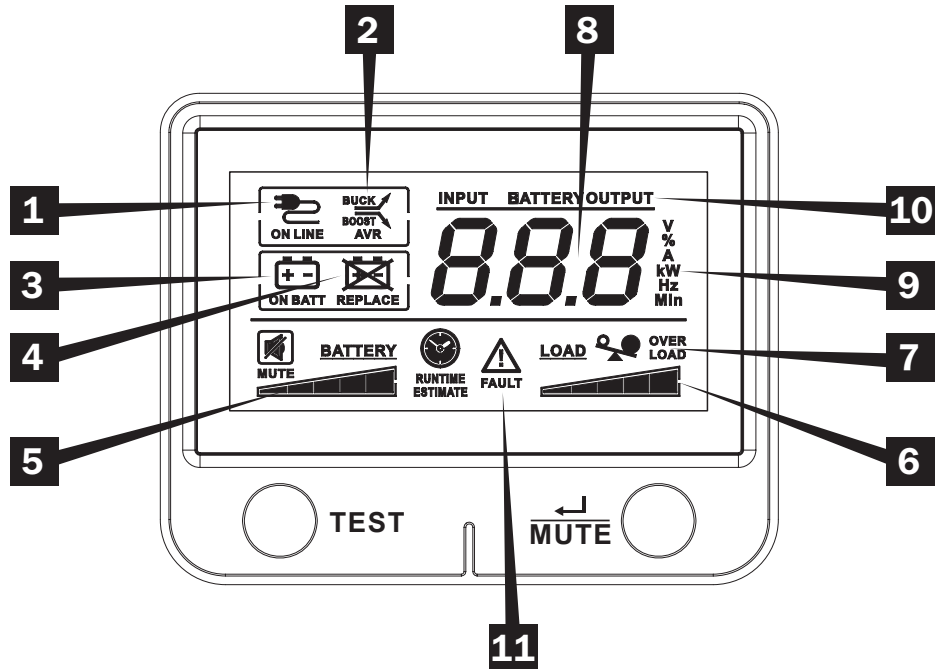

Indicateurs des modes de fonctionnement

- 1** L'icône **ON-LINE MODE (EN LIGNE)** indique que l'alimentation CA est présente et que le système d'alimentation sans coupure (UPS) fonctionne à partir d'une source d'alimentation du secteur.
- 2** Les icônes **AVR & BUCK (RÉG. TENS. AUTOM. & RÉD.)** et **AVR & BOOST (RÉG. TENS. AUTOM. & AUGM.)** s'allumeront sélectivement pendant le mode d'alimentation à partir du secteur pour indiquer que la régulation de la tension automatique (AVR) est active. L'icône **AVR & BUCK (RÉG. TENS. AUTOM. & RÉD.)** indique les conditions de surtension et l'alimentation de sortie est réduite à un niveau utilisable. L'icône **AVR & BOOST (RÉG. TENS. AUTOM. & AUGM.)** indique les conditions de sous-tension et l'alimentation de sortie est augmentée à un niveau utilisable.
- 3** L'icône **ON BATT (BATTERIES)** indique que le système d'alimentation sans coupure (UPS) fonctionne dans le mode Batteries, à cause d'une panne d'électricité ou d'une fluctuation sévère de l'alimentation d'entrée.
- 4** L'icône **REPLACE BATTERY (REPL. BATTERIES)** s'allumera pour aviser les utilisateurs que les batteries du système d'alimentation sans coupure (UPS) sont faibles et doivent être remplacées.

Indicateurs des batteries

- 5** L'indicateur **BATTERY CHARGE (CHARGE DES BATTERIES)** rapporte continuellement le niveau de la charge des batteries.
- 6** L'indicateur **LOAD LEVEL (NIVEAU DE LA CHARGE)** rapporte continuellement le niveau de la charge branchée aux prises supportées du système d'alimentation sans coupure (UPS).
- 7** L'icône **OVERLOAD (SURCHARGE)** s'allume pour rapporter que les prises supportées du système d'alimentation sans coupure (UPS) sont surchargées.

Autres affichages

- 8** **Affichage à 3 chiffres** : s'allume avec l'étiquetage et les icônes associés pour rapporter une variété de conditions liées au système d'alimentation sans coupure (UPS) et à l'alimentation du site.
- 9** **Affichage à 3 chiffres - suffixe** : (étiquettes de l'affichage) s'allume de manière sélective pour décrire l'unité de mesure de l'affichage à 3 chiffres présentement rapporté (V = volts, % = pourcentage, A = ampères, kW = kilowatts, Hz = fréquence, Min = minutes).
- 10** **Affichage à 3 chiffres - préfixes**
 - Les voyants lumineux **INPUT (ENTRÉE)** s'allument pour indiquer que l'affichage à 3 chiffres rapporte une condition de l'alimentation d'entrée (tension de l'entrée, fréquence de l'entrée)
 - Les voyants lumineux **OUTPUT (SORTIE)** s'allument pour indiquer que l'affichage à 3 chiffres rapporte une condition de l'alimentation de sortie (tension de sortie, fréquence de sortie, etc.)
 - Le voyant lumineux **BATTERY (BATTERIES)** s'allume pour indiquer que l'affichage à 3 chiffres rapporte une condition liée aux batteries (tension des batteries)
 - Le voyant lumineux **ESTIMATED RUNTIME (TEMPS APPROXIMATIF DE FONCTIONNEMENT)** s'allume pour indiquer que l'affichage à 3 chiffres rapporte le temps approximatif de fonctionnement en minutes
- 11** L'icône **FAULT (PANNE)** s'allume pour indiquer une variété de conditions de pannes possibles (voyez la section Messages d'erreurs pour plus de renseignements sur d'autres pannes rapportées)

Fonctionnement de base

Affichez les états du système d'alimentation sans coupure (UPS)/des alimentations

Données de l'ACL du mode en ligne CA

L'ACL offre 6 écrans d'information sur les alimentations du système d'alimentation sans coupure (UPS) et du site lorsque le système d'alimentation sans coupure (UPS) fonctionne dans le mode en ligne CA. Pour passer à l'écran suivant, pressez le **MUTE**  bouton. Les écrans sont affichés dans l'ordre suivant :

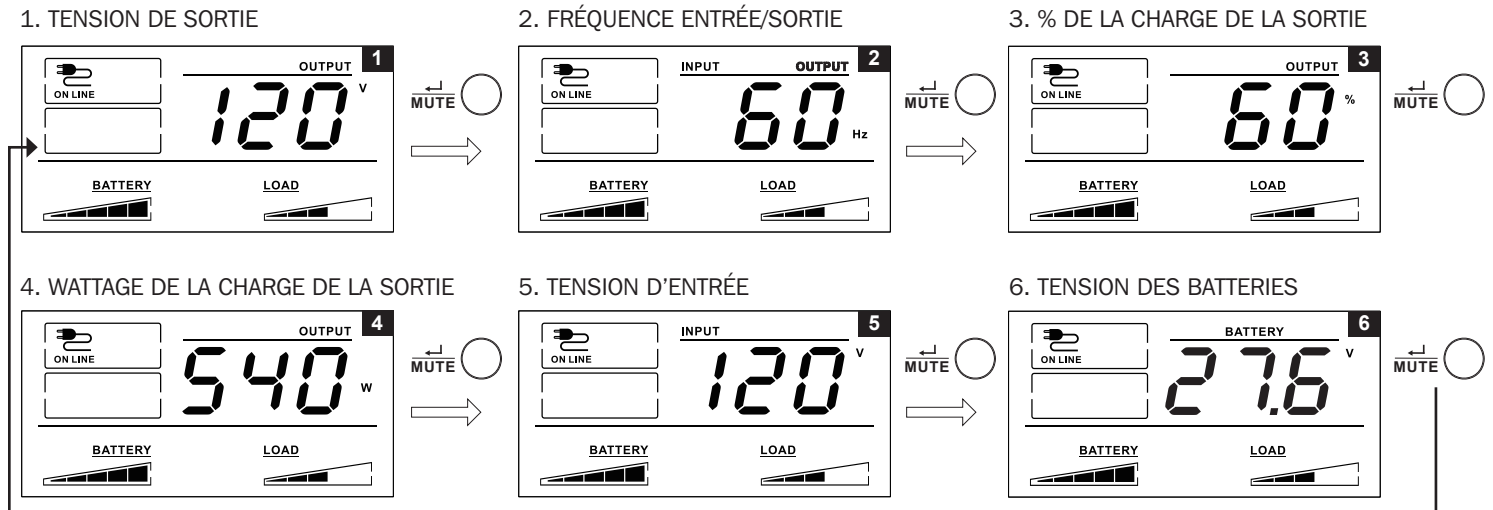



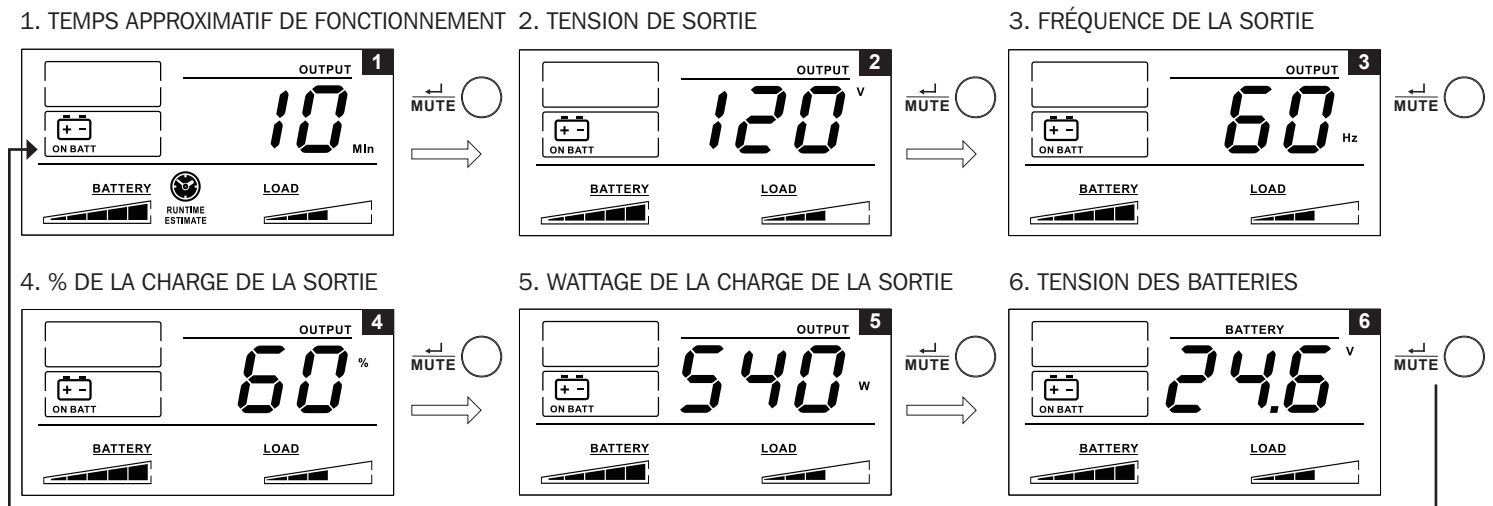

Données de l'ACL dans le mode Battery Power (Alimentation batteries)



L'écran de l'ACL offre 6 écrans d'information sur les alimentations du système d'alimentation sans coupure (UPS) et du site lorsque le système d'alimentation sans coupure (UPS) fonctionne dans le mode Battery Power (Alimentation batteries). Lorsque le système d'alimentation sans coupure (UPS) commute au BATTERY MODE (BATTERIES), il passe automatiquement au rapport ESTIMATED RUNTIME (TEMPS APPROX. DE FONCTIONNEMENT). Pour passer à l'écran suivant, pressez le **MUTE**  bouton. Les écrans sont affichés dans l'ordre suivant :



Activer/désactiver l'alarme

Pour passer en mode silence, appuyez sur le bouton **MUTE**  jusqu'à l'audition d'un signal sonore. L'icône  sera affichée à l'écran ACL pour indiquer que l'appareil est en mode silence. Pour quitter le mode silence, appuyez sur le bouton **MUTE**  jusqu'à l'audition d'un signal sonore. L'icône  disparaîtra de l'écran ACL pour indiquer que l'appareil n'est plus en mode silence.

Remarque : Le mode silence ne peut être sélectionné que lorsque l'appareil est en ligne. Le mode silence désactive complètement l'avertisseur.

Pour passer temporairement en mode silence lorsque l'appareil fonctionne sur piles, appuyer et maintenir enfoncé le bouton **MUTE**  jusqu'à ce que  clignote à l'écran ACL pour indiquer que l'avertisseur est temporairement désactivé.



Remarque : L'avertisseur de faiblesse des piles se fera entendre même si l'avertisseur a été temporairement désactivé.

Fonctionnement de base

Autotest

Pressez et retenez le \bigcirc_{TEST} bouton pour initier le test. Le test durera environ 10 secondes pendant que le système d'alimentation sans coupure (UPS) commute aux batteries pour vérifier leur capacité sous charge. À la fin du test, le système d'alimentation sans coupure (UPS) retournera au mode d'alimentation du secteur. Si le test échoue, l'écran affichera l'icône  et l'alarme se fera entendre. Si ceci survient, chargez les batteries pendant 12 heures et répétez l'autotest. Si une autre panne existe, contactez Tripp Lite pour connaître les options de remplacement des batteries. Si le système d'alimentation sans coupure (UPS) réussit l'autotest, l'ACL affichera "PAS". L'équipement peut demeurer branché pendant l'autotest. Ne débranchez pas votre système d'alimentation sans coupure (UPS) puisque ceci couperait la mise au sol sécuritaire.

Messages d'erreurs

Le système d'alimentation sans coupure (UPS) rapporte les états BATTERY REPLACEMENT (REPLACEMENT DES BATTERIES) et OVERLOAD (SURCHARGE) au moyen de les icônes  et .

ÉCRAN BATTERY REPLACEMENT (REPLACEMENT DES BATTERIES) DE L'ACL

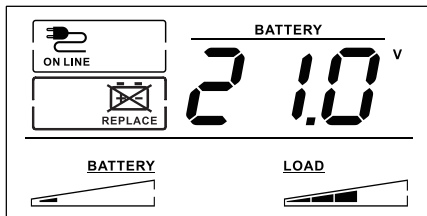

Dans le cas où les batteries du système d'alimentation sans coupure (UPS) nécessitent d'être remplacées, l'icône  s'allumeront. Remplacez les batteries du système d'alimentation sans coupure (UPS) pour réinitialiser l'indicateur du remplacement des batteries.

ÉCRAN OVERLOAD (SURCHARGE) DE L'ACL

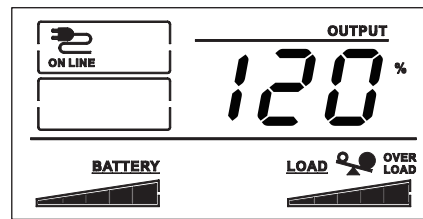

Si une surcharge existe, les icônes  et % s'allumeront et l'ACL rapportera le pourcentage de charge de la sortie.

ÉCRANS DES PANNES CRITIQUES

Certains états de pannes plus sévères causeront la coupure de l'alimentation aux prises de courant supportées par le système d'alimentation sans coupure (UPS). Dans ce cas, l'écran de l'ACL affichera un des 5 codes d'erreurs possibles. Certaines pannes, comme un court-circuit de la sortie, la surcharge et de mauvaises batteries, peuvent être corrigées par l'utilisateur en éliminant le court-circuit, en réduisant la charge ou en remplaçant les batteries. Certaines conditions de panne impliquant le chargeur de batteries et la tension de sortie peuvent nécessiter des réparations ou des changements pour rétablir le fonctionnement normal.

Si une panne critique survient, l'ACL affichera les codes d'erreurs suivants.

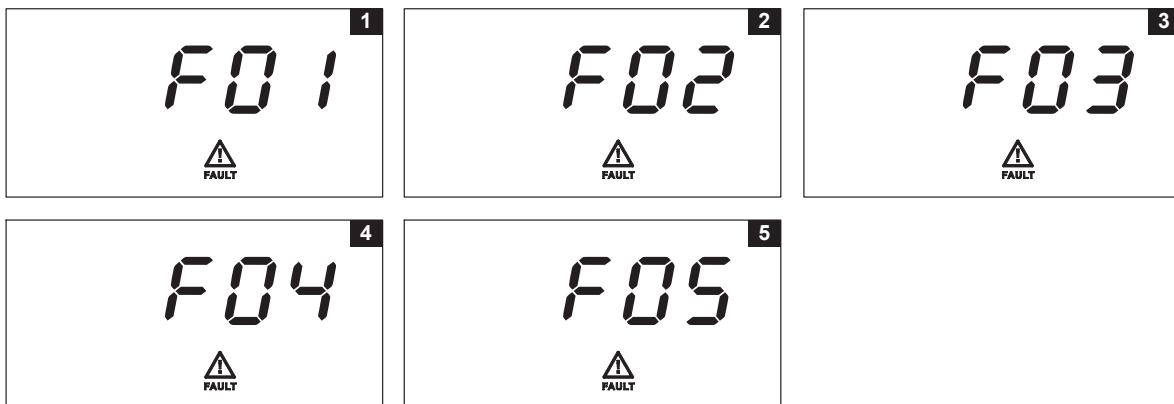

1. OUTPUT SHORT CIRCUIT, OUTPUT CUTOFF (SORTIE COURT-CIRCUITÉE, SORTIE DÉSACTIVÉE)
 - Pour corriger, débranchez la source du court-circuit de la sortie et redémarrez le système d'alimentation sans coupure (UPS).
2. OUTPUT OVERLOAD, OUTPUT CUTOFF (SURCHARGE DE LA SORTIE, SORTIE DÉSACTIVÉE)
 - Pour corriger, débranchez la source de la surcharge et redémarrez le système d'alimentation sans coupure (UPS).
3. BATTERY OVERCHARGE (SURCHARGE DES BATTERIES)
 - Contactez Tripp Lite pour connaître les options de dépannage et de réparation.
4. BAD AND SEVERELY DISCHARGED BATTERY (BATTERIES DÉFECTUEUSE OU SÉVÈREMENT DÉCHARGÉES)
 - Pour corriger, remplacez les batteries du système d'alimentation sans coupure (UPS).
5. OUTPUT VOLTAGE HIGH IN BATTERY MODE (TENSION DE SORTIE ÉLEVÉE DANS LE MODE BATTERIES)
 - Contactez Tripp Lite pour connaître les options de dépannage et de réparation.

Caractéristiques

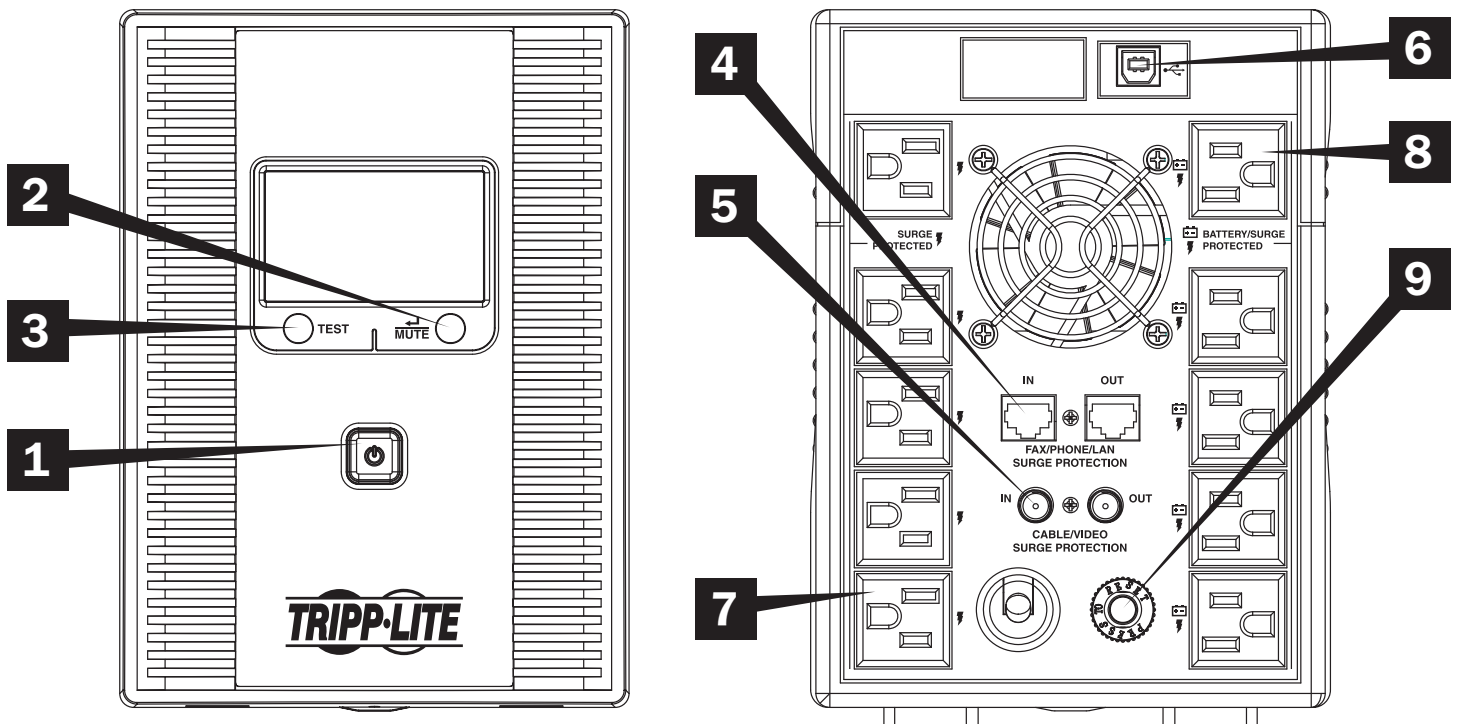

- 1 Bouton ON/OFF (MARCHE/ARRÊT) :** Pressez et maintenez pendant une seconde pour mettre le système d'alimentation sans coupure (UPS) en marche; pressez et maintenez de nouveau pour l'arrêter. Si l'alimentation du secteur n'est pas disponible, la pression de ce bouton activera le démarrage à froid du système d'alimentation sans coupure (UPS), c'est-à-dire, le mettra en marche et fournira l'alimentation aux prises de sortie à partir des batteries.
- 2 Bouton « MUTE/Select » :** Utilisez ce bouton pour permuter l'affichage des états de l'alimentation. Référez-vous à la section **Affichage des états de l'alimentation** pour une description détaillée. Ce bouton peut aussi être utilisé pour mettre l'appareil en mode silence (désactiver complètement l'avertisseur) ou pour mettre temporairement en sourdine une alarme active en pressant et en retenant le bouton jusqu'à l'audition d'un signal sonore.
- 3 Bouton TEST :** Pressez et retenez ce bouton; le système d'alimentation sans coupure (UPS) lancera un autotest qui durera environ 10 secondes.
- 4 Connecteurs de protection de ligne Tel/DSL/NETWORK (Té./DSL/RÉSEAU) :** Ces connecteurs protègent contre les surtensions une ligne téléphonique ou une connexion de réseau individuelle de l'équipement. Le branchement de votre équipement à ces connecteurs est optionnel. Votre système d'alimentation sans coupure (UPS) fonctionnera correctement sans ces connexions.
- 5 Connecteurs de protection de câble coaxial :** Ces connecteurs protègent contre les surtensions la ligne coaxiale de l'équipement. Le branchement de votre équipement à ces connecteurs est optionnel. Votre système d'alimentation sans coupure (UPS) fonctionnera correctement sans ces connexions.
- 6 Port de communication USB :** Ce port peut brancher votre système d'alimentation sans coupure (UPS) à n'importe quel ordinateur pour la sauvegarde automatique de fichiers et la commutation hors tension sans surveillance dans le cas d'une coupure de courant. Utilisez avec le logiciel « PowerAlert® » de Tripp Lite (offert GRATUITEMENT en téléchargement à www.tripplite.com/poweralert) et un câble USB approprié. Un câble USB est inclus avec votre système d'alimentation sans coupure (UPS). Cette connexion est optionnelle. Votre système d'alimentation sans coupure (UPS) fonctionnera correctement sans cette connexion.

Remarque : Ce système d'alimentation sans coupure (UPS) offre la compatibilité de base avec la plupart des applications de gestion d'alimentation intégrées Windows®, Macintosh® et Linux®.

- 7 Prises SURGE SUPPRESSION ONLY (SUPPRESSION DE SURTENSION SEULEMENT) :** Ces prises de courant offrent une suppression de surtension de haute qualité pour les accessoires qui ne requièrent pas le support de l'alimentation de secours des batteries. Ces prises de courant sont toujours actives lorsque le système d'alimentation sans coupure (UPS) est branché à une prise sous tension, même si le système d'alimentation sans coupure (UPS) est arrêté (OFF).
- 8 Prises de courant BATTERY BACKUP (ALIMENTATION DE SECOURS - BATTERIES) :** Ces prises offrent l'alimentation de secours à partir des batteries et une suppression des surtensions de haute qualité pour les appareils critiques nécessitant le support de l'alimentation de secours des batteries.

Remarque : Ne branchez pas les imprimantes laser à ces prises.

- 9 Disjoncteur réarmable du circuit d'entrée :** Protège votre circuit électrique des surintensités causées par la charge du système d'alimentation sans coupure (UPS). Si ce disjoncteur est déclenché, débranchez une partie de la charge, puis réarmez-le en le pressant à sa position normale.

Remplacement des batteries

Dans des conditions normales, les batteries originales de votre système d'alimentation sans coupure (UPS) dureront plusieurs années. Le remplacement des batteries ne devrait être effectué que par du personnel qualifié. Référez-vous aux avertissements portant sur les batteries de la section **Sécurité** pour tous les renseignements portant sur la sécurité reliée aux batteries.

Votre système d'alimentation sans coupure (UPS) requiert **deux cartouches de batteries de recharge RBC51 de Tripp Lite**. Pour plus de renseignements relatifs à la compatibilité des unités de recharge et pour commander, visitez le site Web de Tripp Lite à www.tripplite.com/support/battery/index.cfm.

Pour remplacer les batteries :

1. Retirez la vis au bas du panneau avant de l'unité.

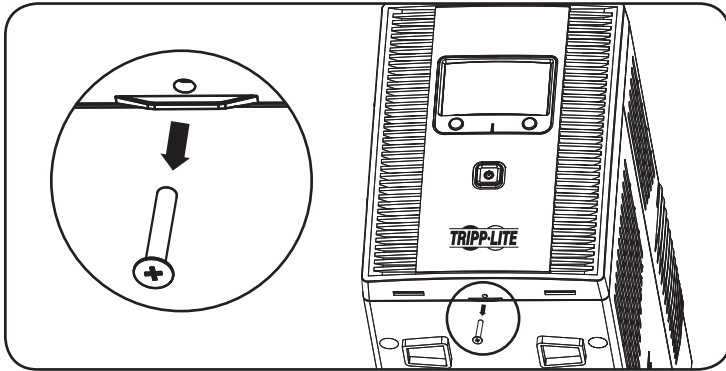

2. Retirez avec soin le panneau avant du système d'alimentation sans coupure (UPS).

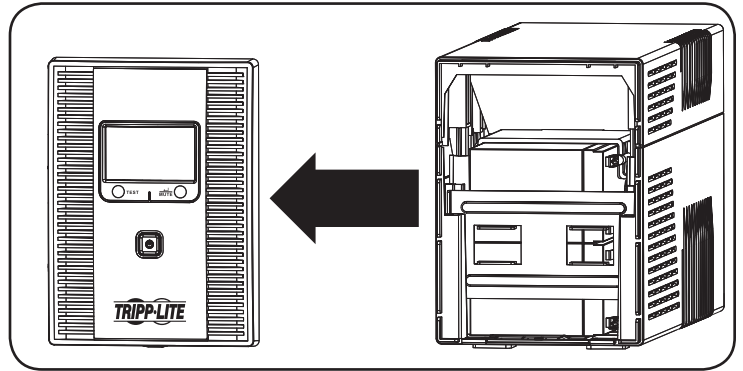

3. Retirez la barre de support des batteries.

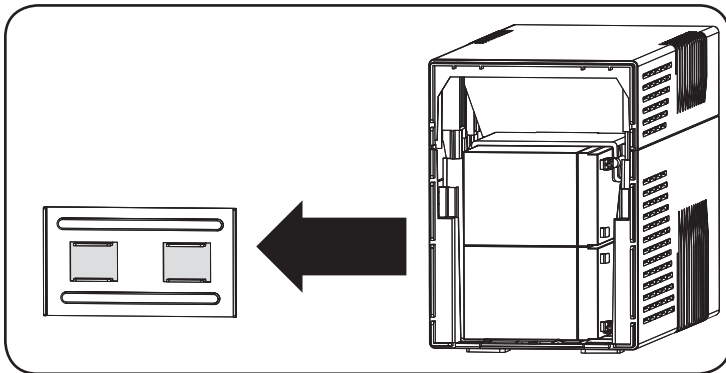

4. Retirez avec soin les vieilles batteries du système d'alimentation sans coupure (UPS) et débranchez-les.

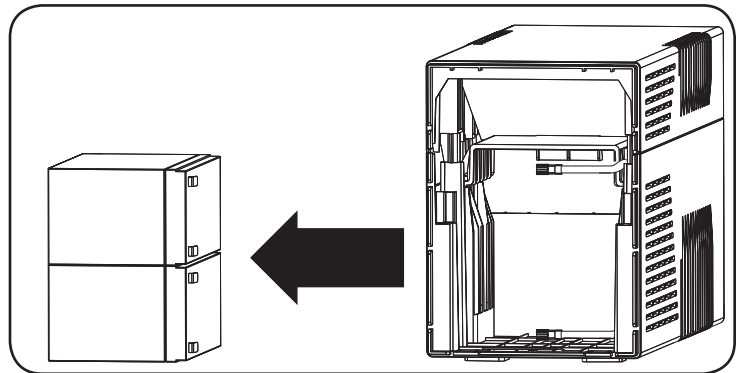

5. Branchez les nouvelles batteries exactement de la même manière que les vieilles : connecteurs positifs (rouges) ensemble et connecteurs négatifs (noirs) ensemble. Glissez les batteries avec soin dans le système d'alimentation sans coupure (UPS).

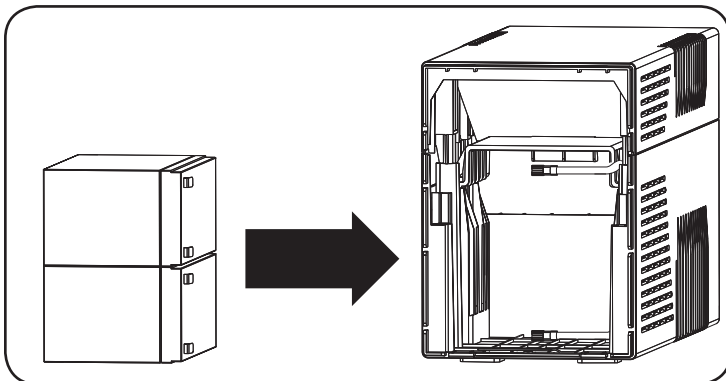

6. Réinstallez la barre de support des batteries et remontez le panneau avant.

Recyclage de l'onduleur et des batteries





Veillez recycler les produits Tripp Lite. Les batteries utilisées dans les produits Tripp Lite sont des batteries au plomb scellées. Ces batteries sont hautement recyclables. Se reporter aux codes locaux pour les exigences en ce qui a trait à l'élimination.

Vous pouvez appeler Tripp Lite pour des informations concernant le recyclage au 1.773.869.1234.

Vous pouvez vous rendre sur le site Web de Tripp Lite pour des informations actualisées sur le recyclage des batteries et des produits Tripp Lite. Veuillez suivre ce lien : <http://www.tripplite.com/support/recycling-program/>

Entreposage et entretien

Entreposage

Pour éviter la décharge des batteries, tout l'équipement branché devrait être commuté hors tension (OFF) et débranché du système d'alimentation sans coupure (UPS). Pressez et maintenez le bouton POWER (ALIMENTATION)  pendant une seconde et débranchez l'unité de l'alimentation CA. Votre système d'alimentation sans coupure (UPS) sera complètement désactivé et sera prêt pour l'entreposage. Si vous planifiez entreposer votre système d'alimentation sans coupure (UPS) pendant une période de temps prolongée, rechargez les batteries à fond à tous les trois mois. Branchez le système d'alimentation sans coupure (UPS) à une prise de courant CA du secteur, mettez-le en marche en pressant et maintenez le bouton POWER (ALIMENTATION) , et permettez aux batteries de se recharger pendant 4 à 6 heures. Si vous laissez les batteries de votre système d'alimentation sans coupure (UPS) déchargées pendant une longue période de temps, leur capacité sera affectée de façon permanente.

Entretien

Une gamme de garanties prolongées et de programmes d'entretien sur place sont disponibles chez Tripp Lite. Pour plus de renseignements relatifs à l'entretien, visitez www.tripplite.com/support. Avant de retourner votre produit pour la réparation, procédez comme suit :

1. Passez en revue les procédures d'installation et de fonctionnement de ce manuel afin de vous assurer que le problème ne provient pas d'une mauvaise interprétation des instructions.
2. Si le problème persiste, ne communiquez pas et ne renvoyez pas le produit chez votre fournisseur. Visitez plutôt le site www.tripplite.com/support.
3. Si le problème nécessite une réparation, visitez www.tripplite.com/support et cliquez sur le lien des retours. De là, vous pouvez demander une autorisation de retour de matériel (RMA), qui est requise pour le service d'entretien. Ce simple formulaire en ligne vous demandera d'indiquer le modèle de votre appareil, son numéro de série, ainsi que d'autres renseignements généraux. Le numéro « RMA » ainsi que des instructions d'expédition vous seront transmis. Les dommages (directs, indirects, particuliers ou consécutifs) encourus par le produit lors du transport vers Tripp Lite ou vers un centre de service autorisé Tripp Lite ne sont pas couverts par la garantie. Les frais liés au transport des produits expédiés à Tripp Lite ou à un centre de service autorisé Tripp Lite doivent être entièrement payés d'avance. Inscrivez le numéro de « RMA » à l'extérieur de l'emballage. Si le produit est dans sa période de garantie, joignez une copie de votre reçu de caisse. Retournez le produit pour réparation par un transporteur assuré à l'adresse qui vous est donnée lorsque vous demandez le « RMA ».

Conformité aux règlements

Restrictions portant sur les accessoires de l'équipement (Modèles portant l'étiquette d'Industrie Canada; au Canada seulement)

AVIS : L'étiquette d'Industrie Canada identifie l'équipement certifié. Cette certification signifie que l'équipement répond aux exigences de protection, de fonctionnement et de sécurité du réseau de télécommunications tel que prescrit dans le(s) document(s) des exigences techniques de l'équipement terminal approprié(s). Le Ministère ne garantit pas que l'équipement fonctionnera à la satisfaction de l'utilisateur. Avant d'installer cet équipement, les utilisateurs devraient s'assurer que l'équipement est autorisé à être branché aux installations de la compagnie de télécommunications locale. De plus, l'équipement doit être installé en utilisant une méthode de connexion acceptable. Le client devrait être au courant que la conformité aux conditions qui précèdent peuvent ne pas prévenir la dégradation du service dans certaines situations.

Les réparations effectuées à l'équipement certifié devrait être coordonnées par une représentant désigné par le fournisseur. Toutes réparations ou modifications effectuées par l'utilisateur à cet équipement, ou pour corriger les pannes de l'équipement, peuvent avoir comme résultat que la compagnie de télécommunications demande à l'utilisateur de débrancher l'équipement.

Les utilisateurs devraient s'assurer pour leur propre protection que les connexions électriques à la terre de l'alimentation du secteur, de lignes téléphoniques et le système de tuyauterie métallique interne pour l'eau, s'il en existe, soient bien reliés ensemble. Cette précaution peut être particulièrement importante dans les secteurs ruraux. Avertissement : Les utilisateurs ne devraient pas tenter d'effectuer les connexions eux-mêmes; ils devraient contacter l'agence d'inspection électrique ou un électricien selon le cas.

Numéros d'identification de conformité aux règlements

À des fins de certification et d'identification de conformité aux règlements, votre produit Tripp Lite a reçu un numéro de série unique. Ce numéro se retrouve sur la plaque signalétique du produit, avec les inscriptions et informations d'approbation requises. Lors d'une demande d'information de conformité pour ce produit, utilisez toujours le numéro de série. Il ne doit pas être confondu avec le nom de la marque ou le numéro de modèle du produit.

La politique de Tripp Lite en est une d'amélioration continue. Les spécifications sont sujettes à changement sans préavis.

Remarque sur l'étiquetage

Deux symboles sont utilisés sur l'étiquette.

V~ : Tension CA

V= : Tension CC



1111 W. 35th Street, Chicago, IL 60609 USA • www.tripplite.com/support