

Wifi Wireless Multimedia Link

SL400i

Instructions for use

English 4

Mode d'emploi

Français 28

Instrucciones de manejo

Español 52



PHILIPS

A) Front view

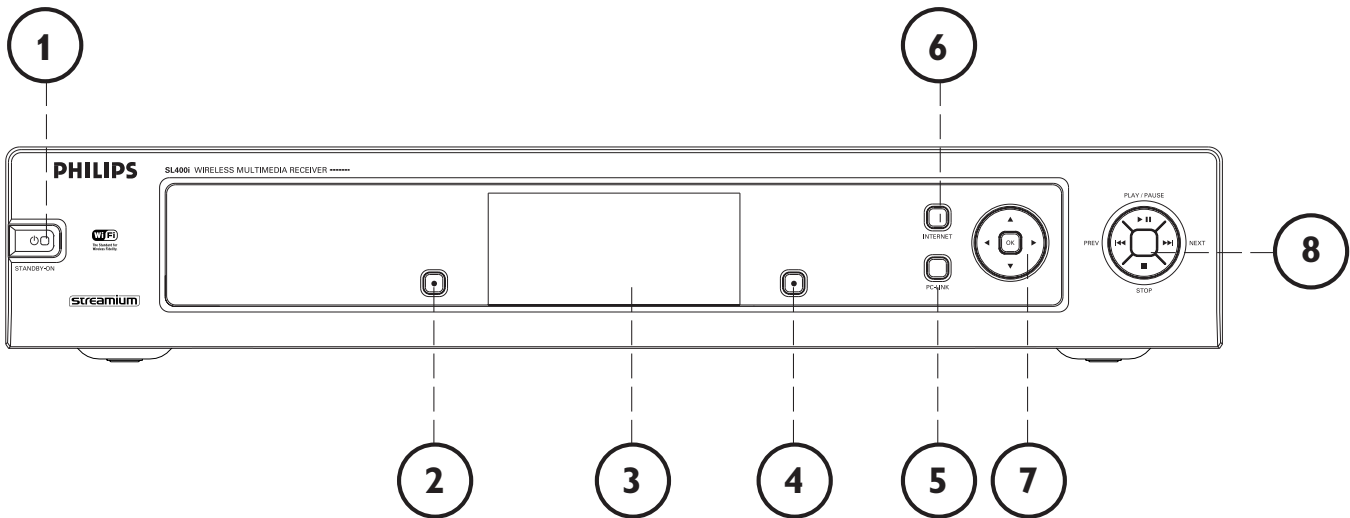

B) Rear view

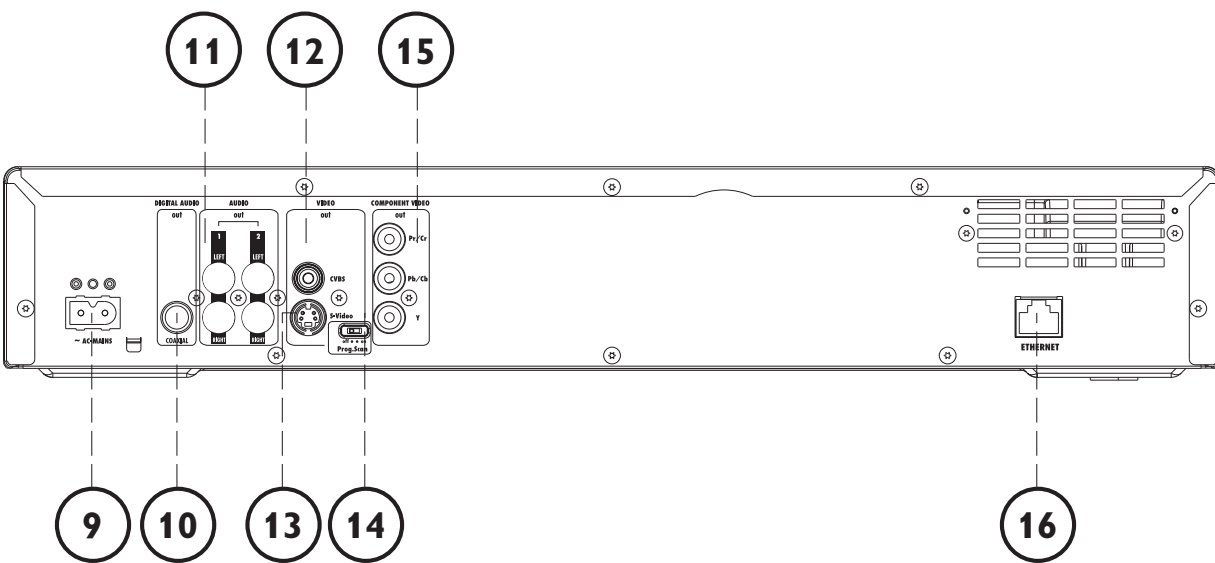



Helpline

USA

800-441-0613

Canada

1 800-441-0613

www.philips.com/streamium

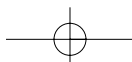
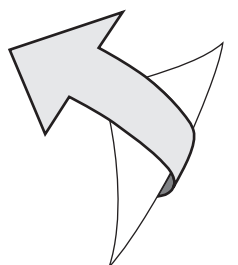
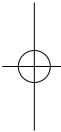
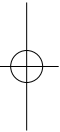

Introduction

SL400i

Your SL400i gives you wireless access to multimedia content stored on PCs and brings live streaming Internet entertainment to your existing TV set and/or audio system.

This is what this manual will help you to do:

- Install the Philips Media Manager software.
- Connect your SL400i and prepare it for use.
- Learn how to use the basic functions of your SL400i.

The most recent information on this product will be available through our website www.philips.com/streamium

Packaging contents

Please check whether the following items are present in the box of the WiFi Wireless Multimedia Link.

They are provided to help you set up and use your SL400i.

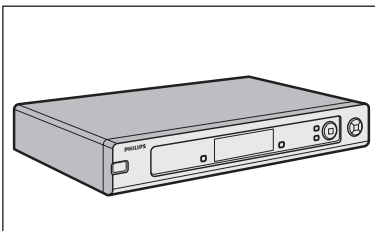

SL400i

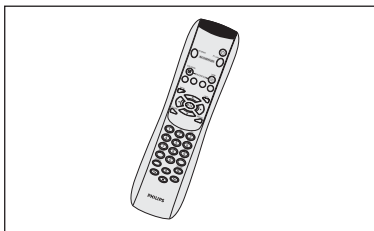

Remote control
(including batteries)

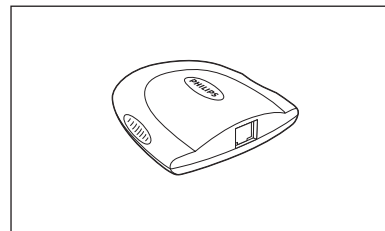

Wireless USB Adapter

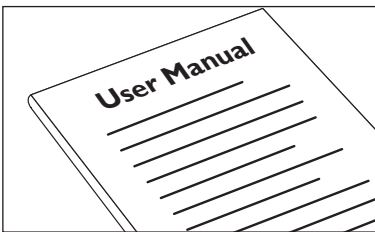

User Manual

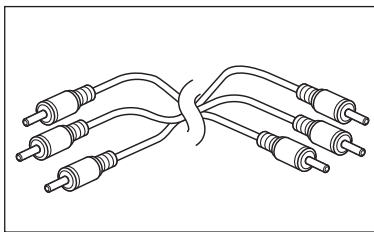

Audio + Composite Video cable
(red/white/yellow)

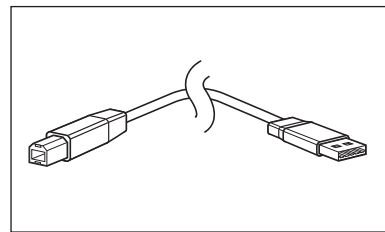

USB cable



Philips Media Manager
Installation CD

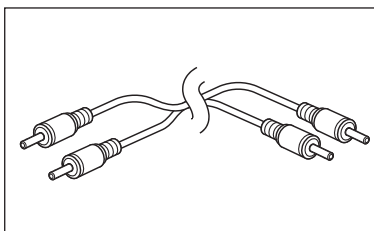

Stereo audio cable

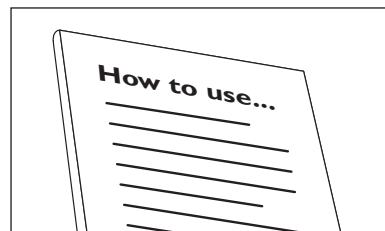

Wireless USB Adapter User Manual



Warranty Card

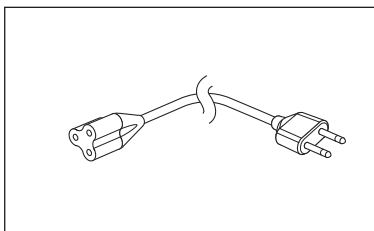

Mains cable



Wireless USB Adapter
Installation CD

Please contact your Philips retailer if any items are missing from the box.

Legend of illustration (inside flap)

A) Front view

1 Power/standby button

Switches the SL400i off (to standby) and on.

– The indicator in the Power button lights up red if the SL400i is on standby.

2 Left menu button

Selects or activates the menu option in the lower left corner of the integrated display or shown in red on the TV screen.

3 Display

For controlling the SL400i through its user menus. Very useful if you have no TV connected or switched on (e.g. if you want to listen to Internet radio or PC Audio only).

4 Right menu button

Selects or activates the menu option in the lower right corner of the integrated display or shown in green on the TV screen

5 PC Link source button

Select PC(s) connected to your home network as source for streaming music, photos, and movies.

6 Internet source button

Selects the Internet as your source of multimedia entertainment.

– Requires broadband Internet access 256 kbps minimum (downstream).

7 Menu navigation buttons: left/right/up/down/OK

Used for navigating through menus (◀▶▲▼) and confirming your choices (OK).

8 Playback control buttons: Play/Pause, Previous/Next and Stop

Playback control functions for multimedia content.

B) Rear view

9 AC Mains

For connecting the SL400i to the mains.

– The indicator in the Power button lights up red when the SL400i is connected to the mains.

10 Digital audio output

Optional digital audio connection (coaxial) to connect the SL400i to the input of your TV set or Audio system.

If PCM coded signals are available for the media content being played, this output will provide them.

11 Audio L/R output (stereo)

To connect the SL400i to the left and right audio inputs of your Audio system.

12 VIDEO OUT / CVBS

To connect the SL400i to the Composite video input of your TV.

13 VIDEO OUT / S-VIDEO

To connect the SL400i to the S-Video input of your TV.

14 P-SCAN (Prog Scan)

To switch on or off progressive scan.

Only if you connect the SL400i's Component Video output to a Progressive Scan TV

(TV must indicate Progressive Scan or ProScan capability), then you may set the P-SCAN switch to ON. Otherwise, set it to OFF.

15 COMPONENT VIDEO OUT (Pr/Cr, Pb/Cb, Y)

To connect the SL400i to the corresponding Component Video inputs of your TV.

16 Ethernet connector RJ-45

Optional Ethernet connection for a wired home network.

Use a CAT.5 shielded Ethernet cable (STP).

Index

Introduction	4-7
WiFi Wireless Multimedia Link.....	4
Legend of illustration.....	5
Index.....	6
Important information.....	7
Chapter 1 – Installing the software	8
Chapter 2 – Connecting the SL400i.....	9-17
2.1 If you do not have a wireless computer network.....	10-11
2.2 If you already have a wireless computer network.....	12-14
2.3 If you want to make a wired connection.....	15-17
Chapter 3 – Enabling broadband Internet entertainment.....	18-20
3.1 How does your computer connect to the Internet?.....	18
3.2 Pressing the INTERNET button for the first time.....	19
3.3 Registration.....	19-20
Chapter 4 – Using the SL400i.....	21
4.1 INTERNET.....	21
4.2 PC LINK.....	21
Chapter 5 – Basic navigation.....	22
Additional information.....	23
Chapter 6 – Problem solving.....	24-26

The next chapters are only available in the extended User Manual version on the CD-ROM.

Chapter 7 – Remote Control.....	27-28
Chapter 8 – Entering and editing numeric and text information.....	29
Chapter 9 – Advanced navigation and advanced SL400i functions.....	30-32
Chapter 10 – Advanced Philips Media Manager uses.....	33
Chapter 11 – Overview of SL400i connections.....	34
Chapter 12 – Options menu.....	35-39
Chapter 13 – What you need to know about networks.....	40-41
Chapter 14 – Advanced wireless network information.....	42-43
Chapter 15 – Entering an encryption key.....	44-45
Chapter 16 – Internet Connection Sharing.....	46-50
Chapter 17 – Advanced (network) problemsolving.....	51-52
Chapter 18 – Glossary.....	53
Chapter 19 – Technical specifications.....	54

Important information

- Please install and connect the product in the order as described in this manual only. This assures best installation results with the least technical hassles.
- Please read this guide carefully before using the SL400i; and keep it for future reference.
- The most recent downloads and information on this product will be available through our website www.philips.com/streamium.
- Broadband Internet access (min. 256 kbps) is required if you want to use the Internet functions of the SL400i.
- Please check whether your Internet service provider charges extra fees for exceeding a certain limit of transferred data.
When using Internet media services on a daily basis, you may exceed such a limit.
For example: When you listen to Internet radio (at 64 kbps) for about 36 hours,
1 GB (gigabyte) of data will be transferred to your streamium system.
Watching Internet video at 700 kbps exceeds a 1 GB limit in 3 hours.
- During set-up and installation, it may be helpful to have the instructions for your TV set, audio system and wireless base station or other wireless network components (if appropriate) at hand.

Safety Precautions

- NEVER MAKE OR CHANGE CONNECTIONS WITH THE POWER SWITCHED ON.
- Before operating the system, check that the operating voltage indicated on the nameplate (or the voltage indication beside the voltage selector) of your system is identical with the voltage of your local power supply. If not, please consult your dealer.
- Radio equipment for wireless applications is not protected against disturbance from other radio services.
- The product should not be exposed to dripping or splashing.
No object filled with liquids, such as vases, should be placed on the product.



- Do not expose the system to excessive moisture, rain, sand or heat sources caused by heating equipment or direct sunlight.
- Allow a sufficient amount of free space all around the SL400i for adequate ventilation.
- Do not open this product. Contact your Philips retailer if you experience technical difficulties.
- Place the system on a flat, hard and stable surface. When the system is switched to standby mode, it is still consuming some power. To disconnect the system from the power supply completely, remove the AC power plug from the wall outlet.
- Make sure the air around the SL400i can circulate to prevent the SL400i from overheating internally. Also, avoid putting any heat sources (e.g. a power amplifier) underneath. The SL400i has a thermal shutdown that shuts down the set when the internal temperature exceeds a certain threshold. If this happens, the set switches to standby with the Power-LED flashing on and off. To remedy this situation: disconnect the mains, let the set cool down, improve ventilation, and reconnect the set to the mains.

Chapter 1 - Installing the software

Start by installing Philips Media Manager

This software makes the music, photo, and movie files on your computer available for transfer from your computer to your television.

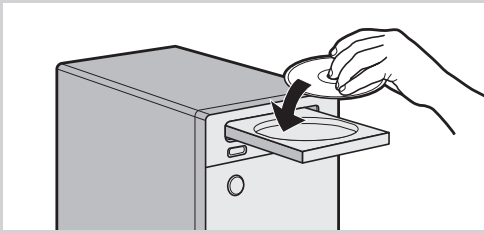

- 1 Place the Philips Media Manager CD in your CD or DVD's drive and install the Philips Media Manager software.

The CD starts automatically. If it does not, double-click 'My Computer', then the CD-ROM drive icon and finally 'Setup.exe' to start the CD.



- 2 In the menu that appears on your computer screen, click on 'Install Philips Media Manager', and follow the on-screen instructions.

Start the program by clicking Start > Programs > Philips Media Manager.

When opening the Philips Media Manager for the first time, you will be asked if you want to add a folder and scan for media files. Open a drive or a folder with music, photos, or movies in it. (For example: the My Documents folder; if you have stored media files there.)
– You can always add more files and folders at a later time.



- 3 Adding files to the Media Manager.

Only the files that you see in the Media Manager will be accessible from the SL400i.

A) Click one of the media categories: Music, Photos, or Movies.

In this example, click 'Music'.

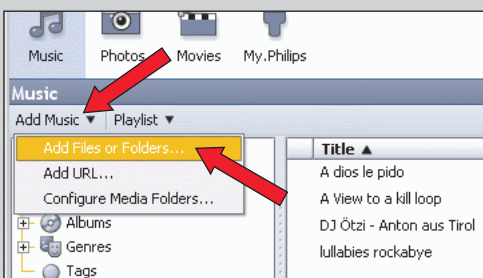

B) First, click the 'Add Music' button below the media categories, then click 'Add Files or Folders...'.

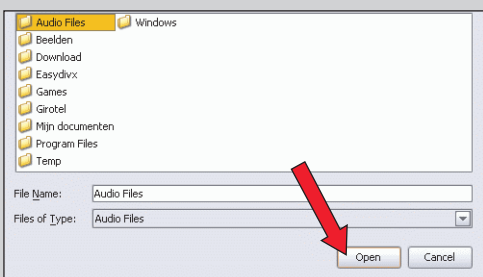

C) Select a folder or one or more media files and click the 'Open' button to add the selected folder or files to the Media Manager window.

> From now on, the media files you added may be accessed from the SL400i.

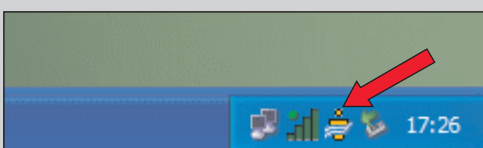

- 4 Opening and closing the Media Manager window.

You can close the Media Manager window, but its icon will remain active in the lower right corner of your computer monitor. This icon needs to remain visible, otherwise the SL400i will not be able to access the media files on that computer. Double-clicking the icon opens the Media Manager window.

Chapter 2 – Connecting the SL400i

Choose the scenario that best fits your situation for installing the SL400i.

→ **Option A: If you do not have a wireless computer network:**

In this configuration you only have a computer and a TV.

- You will install the Wireless USB Adapter on your computer.
- You will connect the SL400i to the TV.

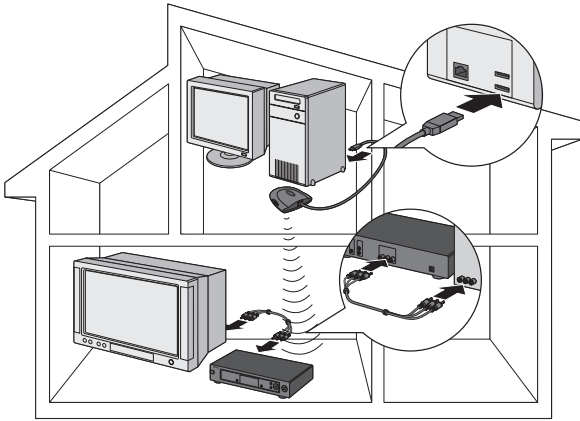

→ Go to chapter 2.1 on page 10-11.

or → **Option B: If you already have a wireless computer network:**

In this configuration you already have a wireless computer network, and a TV.

- You will check the settings of your existing wireless computer network.
- You will connect the SL400i to the TV and adapt its settings to match your network.

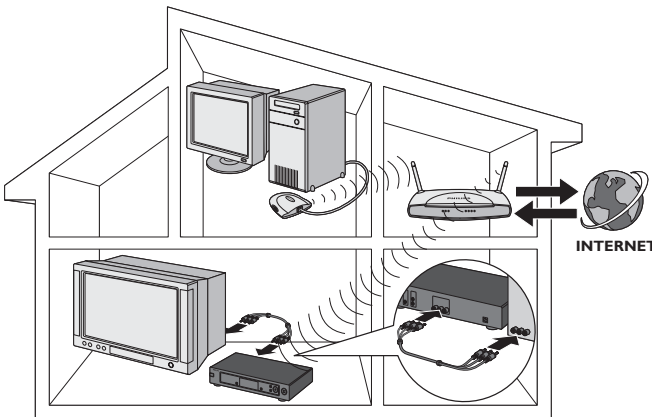

→ Go to chapter 2.2 on page 12-14.

or → **Option C: If you want to connect a network cable between the SL400i and your PC or wired network:**

In this configuration you already have a TV, and a computer with a free ethernet connector (or a wired network with a free ethernet connector).

- You will be connecting an Ethernet network cable between the SL400i and your computer or wired network.
- You will connect the SL400i to the TV.

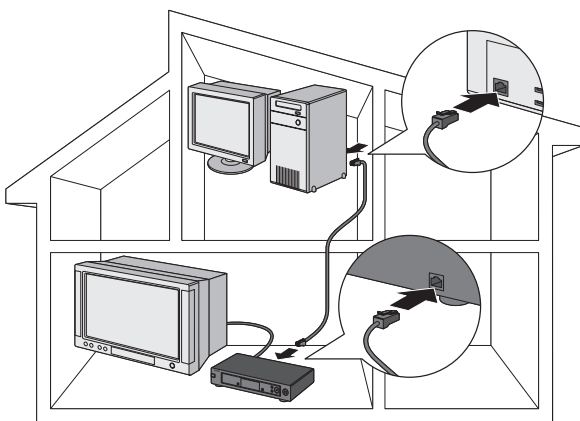

→ Go to chapter 2.3 on page 15-17.

Installing

2.1 If you do not have a wireless computer network Option A

In this configuration you only have a computer and a TV.

- You will install the Wireless USB Adapter on your computer.
- You will connect the SL400i to the TV.

At the end, you will be able to send music, movies, and pictures from your computer to your TV or stereo.

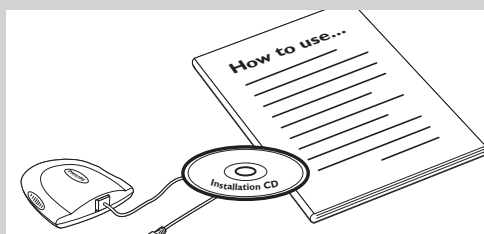
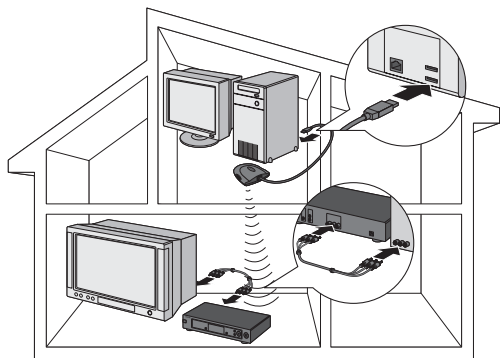

- 1 Install the Wireless USB Adapter included in the box.

See the separate instructions and CD-ROM of the Wireless USB Adapter included in the box on how to install the adapter on your PC.

Note: Choose 'Ad-Hoc' as your network type during installation.

After the Wireless USB Adapter has been installed successfully, continue below.

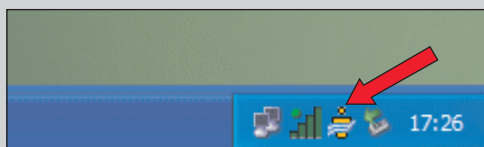

- 2 Make sure the Philips Media Manager you installed in chapter 1 is active. Double-click the Media Manager icon in the lower right corner of your monitor. Or click Start / Programs / Philips Media Manager. Leave the Media Manager window open to be sure it is active.

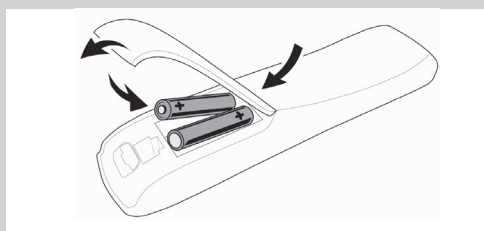

- 3 Put the batteries into the remote control. See 'Remote Control - Placing batteries' on page 28 in the extended User Manual on CD-ROM if you need more information on how to do this.

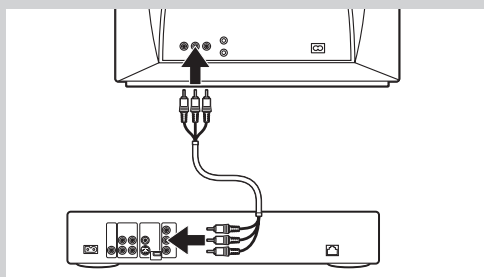

- 4 Connect the Audio + Composite video cable to the audio and video outputs ⑮ of the SL400i and to your TV.

Use the yellow connectors of the Audio + Composite Video cable to connect the CBVS Video output of the SL400i to the Composite Video (CBVS) input of your TV.

Note: set the P-SCAN switch ⑭ (on the back of the SL400i) to OFF.

> This will enable you to view the user menus and multimedia content on the television screen.

Use the white and red connectors of the Audio + Composite Video cable to connect the Left/Right Audio output of the SL400i to the Audio inputs of your TV (white for left, red for right).

Option: connect the SL400i to an audio set using the second audio outputs ⑪ or the digital audio output ⑩.

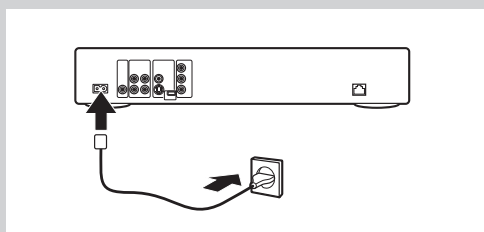

- 5 Connect the mains cable between the AC mains input ⑨ of the SL400i and a mains socket.

> The indicator in the Power button lights up red when the SL400i is connected to the mains.

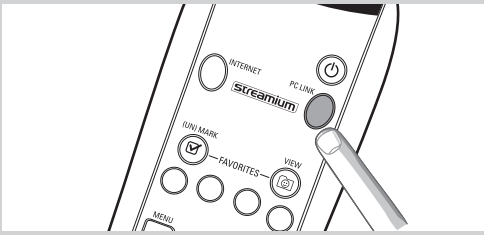

- 6** Switch on the SL400i by pressing the PC LINK button on the remote control.
Do not press the INTERNET button at this time, only the PC LINK button.
> After about five seconds, a 'Streamium' welcoming message appears on the television screen.



If you do not see any messages on the TV screen:
– make sure the Video connectors are firmly connected, and
– that you have selected the correct external input on your TV.

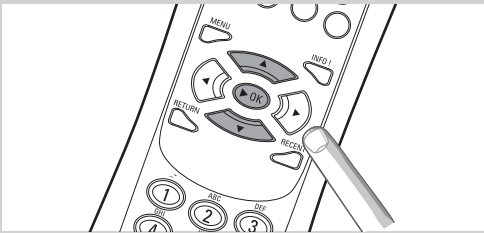

- 7** If asked, select 'philips' from the list of wireless network names (SSID) presented to you on the TV screen.
Use the navigation buttons (▲ ▼) on the remote control to select 'philips' as the network name to use and press **OK** to confirm.

Note: If there is only one wireless network available, it will be selected for you and you will not be asked to select one.

> After about 30 seconds, you will see the PC Link menu appear on your TV screen.



If you see the text 'Philips Media Manager' appear on your TV screen, the installation has succeeded. Should the PC Link menu stay empty, see the 'Problem solving' section on page 24-26.

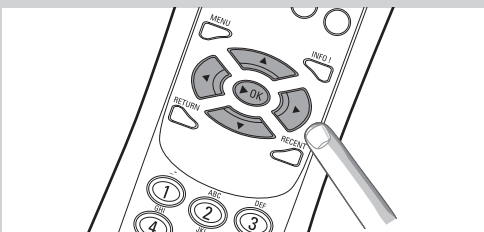

- 8** Explore the PC Link menu on the TV screen.
Use the navigation buttons (▲ ▼ ◀ ▶) and the **OK** button on the remote control to explore the multimedia content you made available on your PC.

*For example: press the ▶ button on the remote control several times until you have selected a music track, a photo or a movie, and press **OK** to play it on your television...*

Have fun!

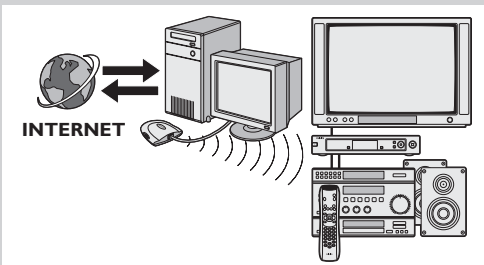

- 9** How to enable INTERNET for the SL400i.
(For playing Internet Radio, Movie Trailers, etc., on your TV.)
See the section on 'Enabling broadband Internet entertainment' on page 18-20 for information on how to make your broadband Internet connection (provided you have one) available to the SL400i.

If you encounter problems during installation or should you need additional help, then:

- see Problem solving on page 24-26, or
- visit our website www.philips.com/streamium, and click on Support and FAQs, or
- contact our help-line.

Tip: Enable the encryption key to secure your wireless computer network from intruders.

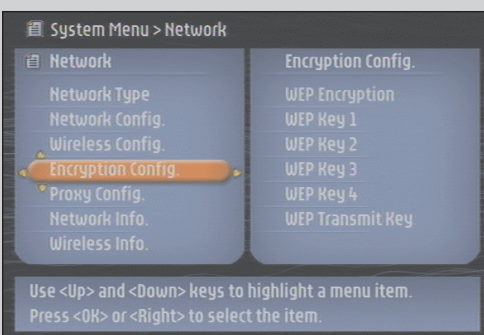

Philips advises you to set an encryption key to secure your wireless network.
Please, read the text on 'Securing your wireless network' on page 42 in the extended version of the User Manual on the CD-ROM.

Installing

2.2 If you already have a wireless computer network Option B

In this configuration you already have a wireless computer network, and a TV.

- You will check the settings of your existing wireless computer network.
- You will connect the SL400i to the TV and adapt its settings to match your network.

At the end, you will be able to send music, photos, and movies from your computer to your TV

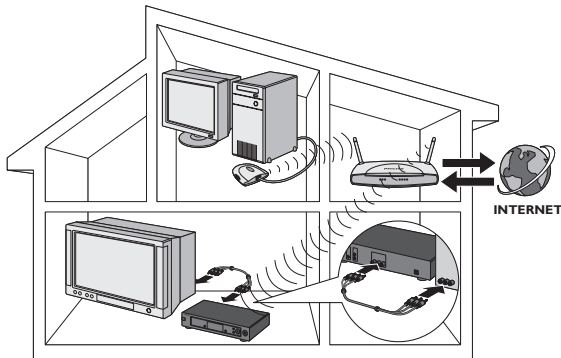

Check the:
NETWORK NAME (SSID)
.....
and
ENCRYPTION KEY
.....
of your wireless network

- 1 Check your existing wireless network settings so you are able to enter them in STEP 7 of this procedure.**

Find out the wireless network name (SSID) and the encryption key you used for securing your wireless network.

Wireless Network Name (SSID):

Usually, you can find the wireless network name in the options menu of your Wireless Network Adapter or Wireless Base Station. To check this, open the program that came with your network adapter.

Encryption key:

The wireless encryption key is a 64 or 128 bit WEP code that secures your wireless network communications.

- 64-bit: 5 characters ASCII, or 10 characters HEX, or
- 128 bit: 13 characters ASCII, or 26 characters HEX.

Note: The encryption key is case sensitive, meaning that 'ABC' is not the same as 'aBc'. Always input characters in the correct case to avoid problems.

Basically, you will have to try and remember what you set it to. If you cannot remember the encryption key, you will either have to disable it completely for your entire wireless network, or set a new one that you can remember.

- 2 Make sure the Philips Media Manager you installed in chapter 1 is active.**

Double-click the Media Manager icon in the lower right corner of your monitor or click Start / Programs / Philips Media Manager.

Leave the Media Manager window open to be sure it is active.

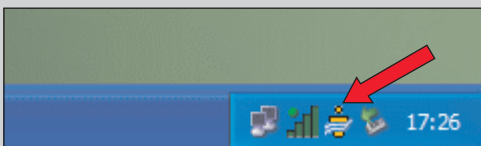

- 3 Put the batteries into the remote control.**

See 'Remote Control - Placing batteries' on page 28 in the extended User Manual on CD-ROM if you need more information on how to do this.

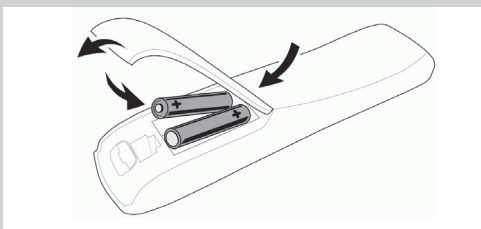

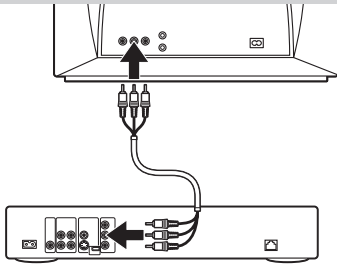

4 Connect the Audio + Composite video cable to the audio and video outputs ⑮ of the SL400i and to your TV.

Use the yellow connectors of the Audio + Composite Video cable to connect the CBVS Video output of the SL400i to the Composite Video (CBVS) input of your TV.

Note: set the P-SCAN switch ⑭ (on the back of the SL400i) to OFF.

> This will enable you to view the user menus and multimedia content on the television screen.

Use the white and red connectors of the Audio + Composite Video cable to connect the Left/Right Audio output of the SL400i to the Audio inputs of your TV (white for left, red for right).

Option: connect the SL400i to an audio set using the second audio outputs ⑪ or the digital audio output ⑩.

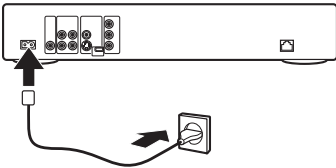

5 Connect the mains cable between the AC Mains input ⑨ of the SL400i and a mains socket.

> The indicator in the Power button lights up red after connecting the SL400i to the mains.

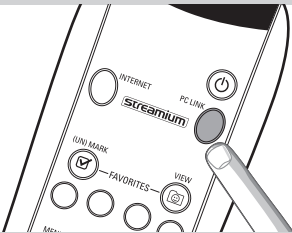

6 Switch on the SL400i by pressing the PC LINK button on the remote control.

Do not press the INTERNET button at this time, only the PC LINK button.

> After about five seconds, a 'Streamium' welcoming message appears on the television screen.



If you do not see any messages on the TV screen:

- make sure the Video connectors are firmly connected, and
- that you have selected the correct external input on your TV.

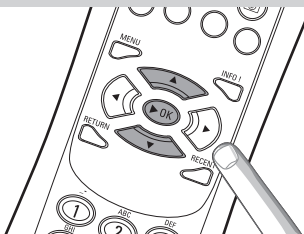

7 Select your wireless network name, and input the encryption key you found in step 1.

A) If asked, select the wireless network name from the list of wireless network names (SSID) presented to you on the TV screen.

Use the navigation buttons (▲ ▼) on the remote control to select the correct network name and press **OK** to confirm.

Note: If there is only one wireless network, it will be selected for you and you will not be asked to select one.

B) If asked, also input the encryption key.

Use the navigation buttons (▲ ▼ ◀ ▶) on the remote control to choose your type of encryption and to input the key itself. Press **OK** to confirm.

Please remember that the encryption key is case sensitive, meaning that 'ABC' is not the same as 'aBc'. Always input characters in the correct case to avoid problems.

Note: If the wireless network is not encrypted, you will not be asked to input an encryption key.

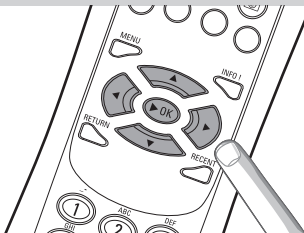

> After about 30 seconds, you will see the PC Link menu appear on your TV screen.

If you see the text 'Philips Media Manager' appear on your TV screen, the installation has succeeded.

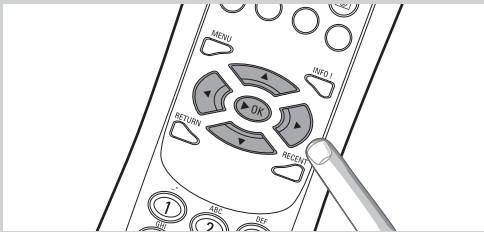

8 Explore the PC Link menu on the TV screen.

Use the navigation buttons (▲▼◀▶) and the **OK** button on the remote control to explore the multimedia content you made available on your PC.

For example: press the ▶ button on the remote control several times until you have selected a music track, a photo or a movie, and press OK to play it on your television...

Have fun!

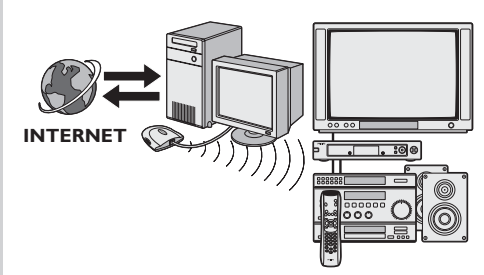

9 How to enable INTERNET for the SL400i.

(For playing Internet Radio, Movie Trailers, etc., on your TV.)

See the section on 'Enabling broadband Internet entertainment' on page 18-20 for information on how to make your broadband Internet connection (provided you have one) available to the SL400i.

If you encounter problems during installation or should you need additional help, then:

- a) see Problem solving on page 24-26, or
- b) visit our website www.philips.com/streamium, and click on Support and FAQs, or
- c) contact our help-line.

Installing

2.3 If you want to make a wired connection Option C

In this configuration you already have a TV, and a computer with a free ethernet connector (or a wired network with a free ethernet connector).

- You will be connecting an Ethernet network cable between the SL400i and your computer or network.
- You will connect the SL400i to the TV.

At the end, you will be able to send music, photos, and movies from your computer to your TV.

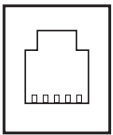
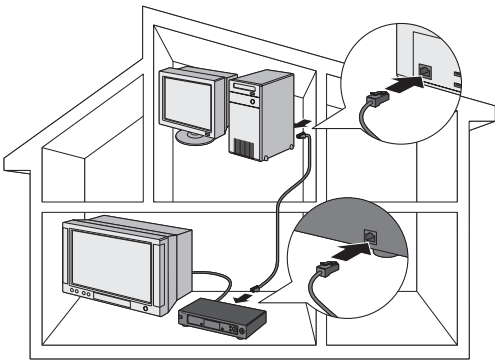

Ethernet port required

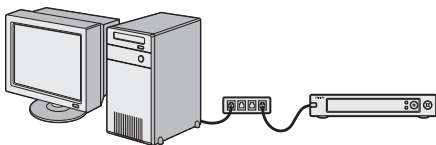
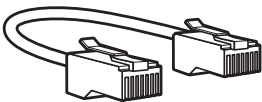
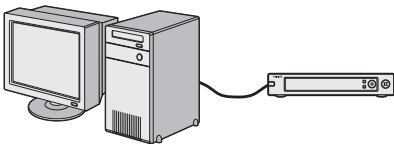

Network hub

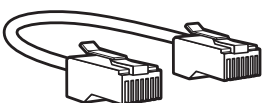

Ethernet ports and cables look just like telephone connections and lines, but are thicker and wider. Ethernet (RJ-45) connectors have eight contacts, whereas standard telephone line (RJ-11) connectors have four or six.

Important: only use CAT.5 shielded Ethernet cable (STP).

OR

- 1a** Use a crossover Ethernet cable if you want to connect the SL400i directly to your computer.

In a crossover Ethernet cable, the arrangement of the colored wires changes between the two ends.

- Push one end of the Ethernet cable into the connector marked 'Ethernet' on the back of the SL400i.
- Push the other end into the Ethernet connector of your computer.

Note: Your computer needs to have an Ethernet connector available.

OR

- 1b** Use a straight-through Ethernet cable if you want to connect the SL400i to an existing computer network.

In a straight-through Ethernet cable, both ends have the same arrangement of colored wires.

- Push one end of the Ethernet cable into the connector marked 'Ethernet' on the back of the SL400i.
- Push the other end into a free Ethernet connector on your central network device, like a hub, switch or router.

Note: Your network needs to have an Ethernet connector available.

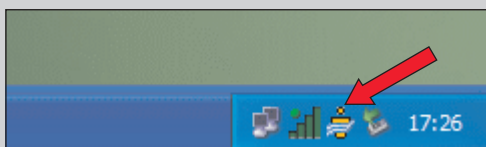

- 2 Make sure the Philips Media Manager you installed in chapter 1 is active.**
Double-click the Media Manager icon in the lower right corner of your screen.
Or click Start / Programs / Philips Media Manager.

Leave the Media Manager window open to be sure it is active.

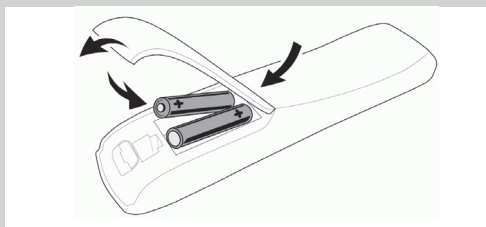

- 3 Put the batteries into the remote control.**
See 'Remote Control - Placing batteries' on page 28 in the extended User Manual on CD-ROM if you need more information on how to do this.

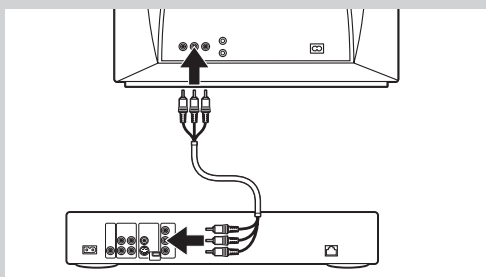

- 4 Connect the Audio + Composite video cable to the audio and video outputs ⑮ of the SL400i and to your TV.**

Use the yellow connectors of the Audio + Composite Video cable to connect the CBVS Video output of the SL400i to the Composite Video (CBVS) input of your TV.

Note: set the P-SCAN switch ⑭ (on the back of the SL400i) to OFF.

> This will enable you to view the user menus and multimedia content on the television screen.

Use the white and red connectors of the Audio + Composite Video cable to connect the Left/Right Audio output of the SL400i to the Audio inputs of your TV (white for left, red for right).

Option: connect the SL400i to an audio set using the second audio outputs ⑪ or the digital audio output ⑩.

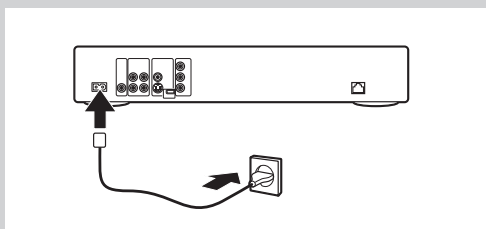

- 5 Connect the mains cable between the AC Mains input ⑨ of the SL400i and a mains socket.**

> The indicator in the Power button lights up red when the SL400i is connected to the mains.

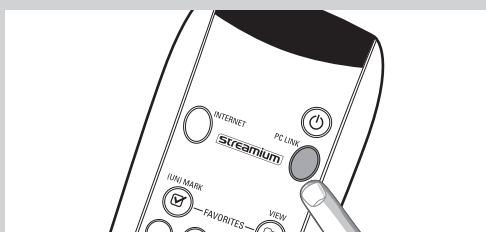

- 6 Switch on the SL400i by pressing the PC LINK button on the remote control.**

Please, do not press the INTERNET button at this time, only the PC LINK button.

> After about five seconds, a 'Streamium' welcoming message appears on the television screen.

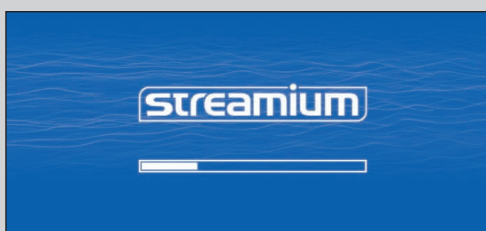

If you do not see any messages on the TV screen:

- make sure the Video connectors are firmly connected, and
- that you have selected the correct external input on your TV.

> After about 30 seconds, you will see the PC Link menu appear on your TV screen.



If you see the text 'Philips Media Manager' appear on your TV screen, the installation has succeeded.

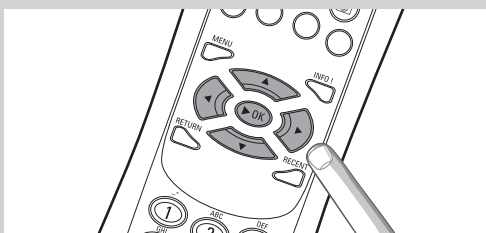

7 Explore the PC Link menu on the TV screen.

Use the navigation buttons (◀▶▲▼) and the OK button on the remote control to explore the multimedia content you made available on your PC.
For example: press the ▶ button on the remote control several times until you have selected a music track, a photo or a movie, and press OK to play it on your television...

Have fun!

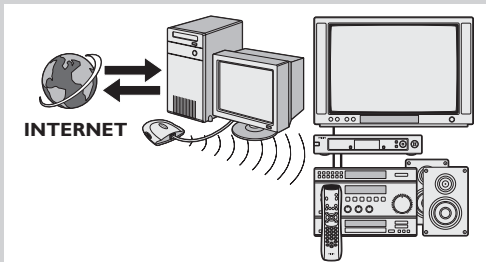

8 How to enable INTERNET for the SL400i. (For playing Internet Radio, Movie Trailers, etc., on your TV.)

See the section on 'Enabling broadband Internet entertainment' on page 18-20 for information on how to make your broadband Internet connection (if you have one) available to the SL400i.

If you encounter problems during installation or should you need additional help, then:

- see Problem solving on page 24-26, or
- visit our website www.philips.com/streamium, and click on Support and FAQs, or
- contact our help-line.

Chapter 3 - Enabling broadband Internet entertainment

If you have a broadband Internet connection (min. 256 kbps), you can stream Internet radio stations and movie trailers live from the Internet to the SL400i for free. Broadband internet also provides the on-line upgrades for the SL400i.

The Internet entertainment offering is constantly being improved and new functions are added. Visit www.philips.com/streamium for the latest possibilities.

3.1 How does your computer connect to the Internet?

Option A: With a wired broadband Internet connection:

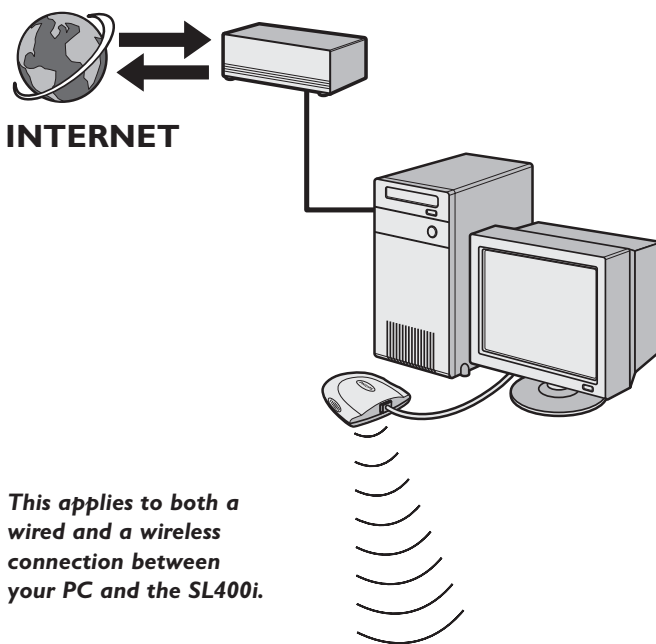

If you have a PC with a **wired broadband Internet connection**, you will have to make that Internet connection available to the wireless (or wired) network that connects to the SL400i.

To do this, install router/gateway software on the PC for bridging the broadband Internet connection to the wireless or wired network.

As an example we have included a chapter on page 46-50 of the extended User Manual on the Philips Media Manager CD on how to enable **Internet Connection Sharing** from your Microsoft® Windows® operating system. For Microsoft® and other operating systems, third party router/gateway software is readily available on the market.

For more information on sharing an Internet connection, read the documentation that came with the software or with your operating system.

> After bridging the internet connection to your wireless (or wired) network, you will be able to use the SL400i to access the Internet just like your computer.

or Option B: Through a wireless base station:

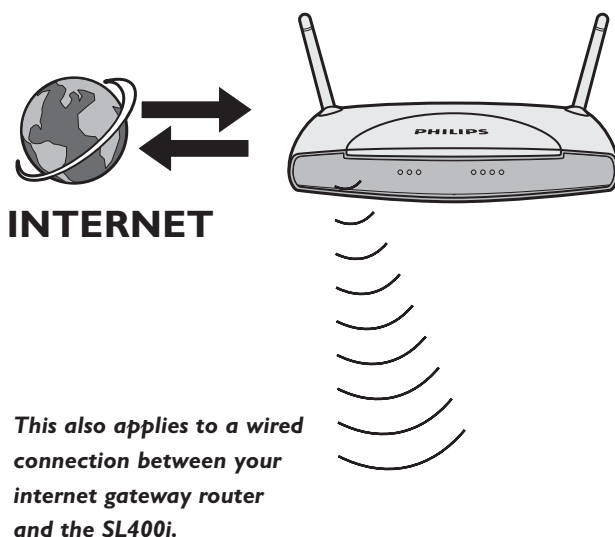

Wireless base stations (and wired internet gateway routers) share their broadband Internet access automatically within the network.

> The SL400i will be able to access the Internet just like your other wireless or wired network computer(s).

3.2 Pressing the INTERNET button for the first time

- 1 First, check whether PC LINK functions correctly. Start the Philips Media Manager program on your computer, and press the PC LINK button on the remote control. See if the text 'Philips Media Manager' appears on your television screen.
- 2 Then, check whether the PC on which you are running Philips Media Manager has Internet access by opening a website on the Internet with your Internet browser program (e.g. www.philips.com).
- 3 Next, press the INTERNET button to start streaming audio and video from the Internet to your SL400i.
> You will be asked to register for the free Internet services. See next chapter on how to register.

Note: Internet services will only be available if you register.

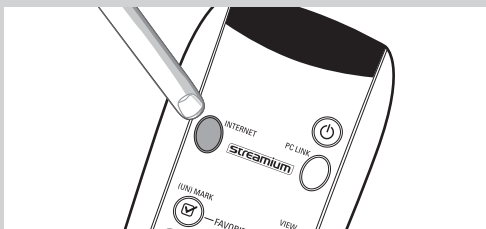

3.3 Registration (for free Internet services)

When the SL400i connects to the Internet for the first time, or after you have reset all menu settings, the SL400i will ask you to register your email address. Also, each new user you add will have to register an email address.

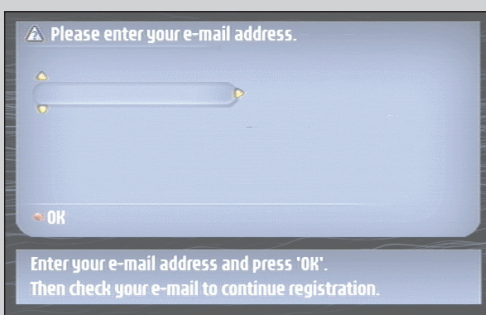

- 1 Use the ▲, ▼ and ► keys on your remote control to enter your email address. If you mistyped, press ◀ to delete the character you have entered. Next, press **OK** to send your email address to My.Philips. (See also: Chapter 8 - Entering or editing information in the extended user manual on the CD-ROM.)

Alternatively, use SMS TEXT-style keys for inputting your email address. SMS TEXT-style entry can be used to enter alphanumeric information. In this mode, text is entered by a method similar to that used for entering text messages on a cellular telephone.

For example: pressing the '2' key several times will cycle through the following characters:
a - b - c - A - B - C - 2... etc

RC Key	SMS-style alphanumeric entry order
1	_ - 1 _ - 1 (etc.)
2	a b c A B C 2 a b c (etc.)
3	d e f D E F 3 d e f (etc.)
4	g h i G H I 4 g h i (etc.)
5	j k l J K L 5 j k l (etc.)
6	m n o M N O 6 m n o (etc.)
7	p q r s P Q R S 7 p q r s (etc.)
8	t u v T U V 8 t u v (etc.)
9	w x y z W X Y Z 9 w x y z (etc.)
0	. @ 0 . @ 0 (etc.)

Tip: The dot, and the @ sign, are under the 0 key.

The space, hyphen, and underscore, are under the 1 key.

> Within a short time, you will receive an email with instructions on how to create an account at my.philips.com.

- 2 Double-click the website address that is in the email.
- 3 Fill in the requested data to create an account.
- 4 After registration you can access the INTERNET service of the SL400i, and you can manage your user account at 'my.philips.com' by opening this website in your Internet browser program or by clicking the My.Philips button in Philips Media Manager.

Please make note of your password, as you will need it if you want to re-register after resetting the SL400i.

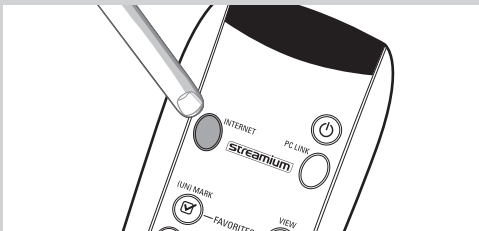

- 5 After creating a My.Philips account, press the INTERNET button again.
 - > The SL400i will now have access to the Internet services of your My.Philips account. ...**Have fun!**

Chapter 4 - Using the SL400i

This SL400i either connects to your wireless home network (PC LINK) and plays music, photos, and movies stored on your PC(s), or to the Internet (INTERNET) for accessing various Internet Entertainment services (e.g. internet radio, movie trailers...).

Note: Install the Philips Media Manager software, the Wireless USB Adapter (or wired connection), and the SL400i before you attempt to use the SL400i. Also, make sure the Philips Media Manager icon is present in the lower right corner of your computer screen. Internet services require a broadband Internet connection.

4.1 Internet

With INTERNET you can make the SL400i play media files (music, photos, movies...) and start other services from the Internet.

- 1 Press the **INTERNET** button* on the remote control to open the **Navigation View** on your TV screen.

* When the SL400i connects to the Internet for the first time, and after resetting, the SL400i will ask you to register. See the chapter 'Enabling broadband Internet entertainment' on pages 18-20.
Press the **PC LINK** button on the remote control to open the **Navigation View** on your TV screen.

Use the navigation buttons (**▲▼◀▶**) and the **OK** button on the remote control to explore the available Internet services.

*For example: press the ▶ button on the remote control several times until you have selected a music track, a photo or a movie, and press **OK** to play it on your television.*

Please, see Basic navigation on page 22 for an explanation of the navigation and control functions.

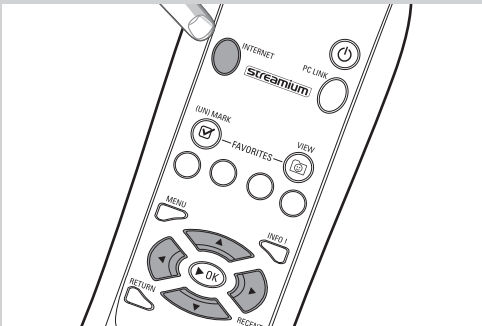

4.2 PC Link

With PC LINK you can make the SL400i play media files (music, photos, movies...) that are stored on your PC(s).

- 1 Press the **PC LINK** button on the remote control to open the **Navigation View** on your TV screen.

Use the navigation buttons (**▲▼◀▶**) and the **OK** button on the remote control to explore the multimedia content you made available on your PC.

*For example: press the ▶ button on the remote control several times until you have selected a music track, a photo or a movie, and press **OK** to play it on your television...*

Please, see Basic navigation on page 22 for an explanation of the navigation and control functions.

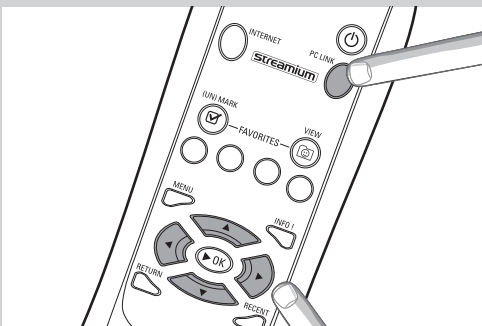

Chapter 5 - Basic navigation

> This is the basic way of navigating through all the menus.

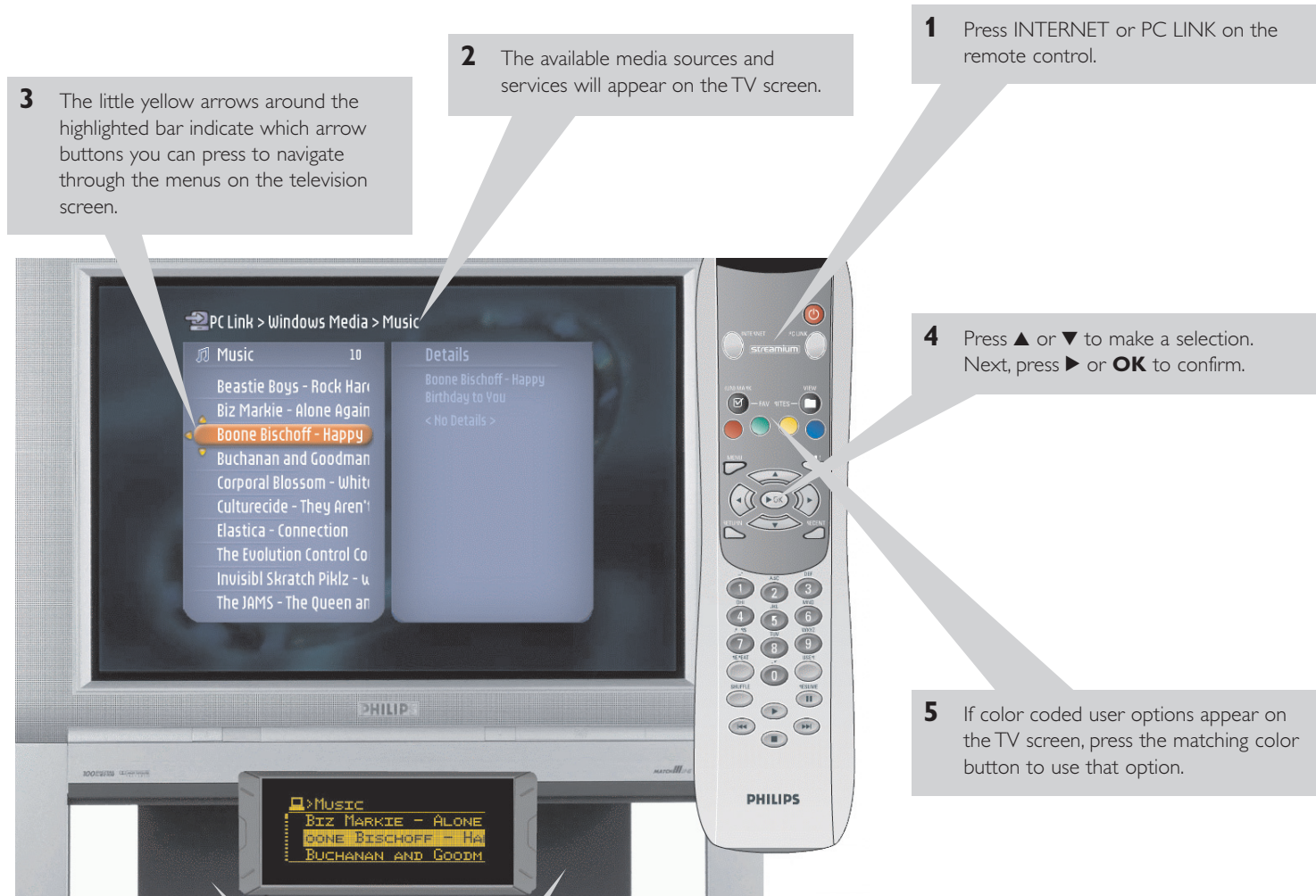

Option: If menu choices are displayed in the lower left and lower right corner of the LCD, use the buttons on the SL400i on either side of the LCD to enter your choice.

The left button corresponds to the red button on the remote control, the right button corresponds to the green button. You may also use the remote control color buttons instead of the buttons on either side of the SL400i LCD display.

To go back to a previous menu, press ◀.

- If you did not connect the SL400i to a TV (e.g. to an audio system only) or if the TV is off, observe the LCD display on the SL400i. It gives you the same information, and navigating the menus still works in the same way.
- After a set time, a screen saver will become active to prevent images being burnt into the TV screen.

Additional information

Environmental information

All redundant packing material has been omitted. We have done our utmost to make the packaging easily separable into three mono materials: cardboard (box), polystyrene foam (buffer) and polyethylene (bags, protective foam sheet).

Your set consists of materials that can be recycled if disassembled by a specialised company. Please observe the local regulations regarding the disposal of packing materials, exhausted batteries and old equipment.

Disclaimer

This product is provided by Philips 'as is' and without any express or implied warranty of any kind of warranties, including, but not limited to, the implied warranties of merchantability and fitness for a particular purpose are disclaimed.

In no event shall Philips be liable for any direct, indirect, incidental, special, exemplary, or consequential damages (including, but not limited to, procurement of substitute goods or services; loss of information, data, or profits; or business interruption) howsoever caused and on any theory of liability, whether in contract, strict liability, or tort (including negligence or otherwise) arising in any way out of the use or inability to use this product, even if the possibility of such damages has been mentioned.

Philips further does not warrant the accuracy or completeness of the information, text, graphics, links or other items transmitted by this product.

Upgradeability

Both the SL300i and the Philips Media Manager software are upgradeable through your broadband Internet connection. From time to time, new features will be available and the functionality of this system will change. Therefore, this manual can only offer a rough overview of the internet and PC Link functionality. Please visit www.philips.com/streamium for the latest information on the availability of services and new functions.

Trademarks

All trademarks acknowledged. Microsoft and Windows are trademarks, or registered trademarks of Microsoft Corporation in the United States and/or other countries. Mac OS is a trademark of Apple Computer, Inc., registered in the U.S. and other countries. DivX® is a registered trademark of DivX Networks, Inc.

All other brands and product names are registered trademarks of their respective owners.

Statements

- This equipment has been tested and found to comply with the limits for a Class B digital device, pursuant to Part 15 of the FCC Rules. These limits are designed to provide reasonable protection against harmful interference in a residential installation. This equipment generates, uses and can radiate radio frequency energy and, if not installed and used in accordance with the instructions, may cause harmful interference to radio communications. However, there is no guarantee that interference will not occur in a particular installation. If this equipment does cause harmful interference to radio or television reception, which can be determined by turning the equipment off and on, the user is encouraged to try to correct the interference by one or more of the following measures:
 - Reorient or relocate the receiving antenna.
 - Increase the separation between the equipment and receiver.
 - Connect the equipment into an outlet on a circuit different from that to which the receiver is connected.
 - Consult the dealer or an experienced radio/TV technician for help.
- This device complies with Part 15 of the FCC Rules and with RSS-210 of Industry Canada. Operation is subject to the following two conditions:
 - 1) this device may not cause harmful interference, and
 - 2) this device must accept any interference received, including interference that may cause undesired operation.
- The user's manual or instruction manual for an intentional or unintentional radiator shall caution the user that changes or modifications not expressly approved by the party responsible for compliance could void the user's authority to operate the equipment.

Example:

Warning: Changes or modifications made to this equipment not expressly approved by Philips may void the FCC authorization to operate this equipment.

IMPORTANT NOTE:

FCC Radiation Exposure Statement:

This equipment complies with FCC radiation exposure limits set forth for an uncontrolled environment. This equipment should be installed and operated with minimum distance 20 cm between the radiator and your body. This transmitter must not be co-located or operating in conjunction with any other antenna or transmitter.

Chapter 6 - Problem solving

6.1 Audio/video problems

Check the Support section on www.philips.com/streamium for the latest information on problem solving.

Problem	Possible cause	Solution
Power light does not light up and/or the SL400i cannot be switched on.	No connection to mains power.	Connect the AC mains cable to the SL400i and to a mains outlet that provides electrical power.
No display on the TV screen.	TV is switched off.	Switch on your TV.
	Wrong cable connections.	Check your cable connections, see the 'Overview.' on page 34 in the extended User Manual on the CD.
	Wrong external audio/video channel selected.	On your TV, select the external (AV) channel you connected the SL400i to.
No sound from the audio system.	Audio system is switched off.	Switch on your audio system.
	Volume too low.	Increase volume or switch off mute of your audio set.
	Wrong cable connections.	Check your cable connections, see the 'Overview.' on page 34 in the extended User Manual on the CD.
	Wrong audio input (digital) or digital format selected.	On your audio system, select the (digital) audio input you connected the SL400i to. Select PCM digital audio.
	The digital audio output does not provide a digital audio signal for all media types.	Switch to analog audio.
Intermittent video play.	Not enough bandwidth available for the requested video quality	Select a lower video quality by pressing the green button on the remote control one or more times. Lower video quality requires less bandwidth and should play without interruptions.
No photo, music, or video play or in poor quality only.	Incompatible codec (media format).	Comply with the supported codecs. Go to www.philips.com/streamium to see which codecs are currently supported.
	Correct codec, but still low quality video/audio.	Most PC media formats use heavy data compression techniques that lower the video/audio quality, e.g. compared to DVD/CD. Lower quality display is normal.
	Firewall software blocks streaming.	Disable firewall software to test whether it interferes with streaming video and audio. Go to www.philips.com/streamium to see what ports you need to open for streaming (42951 TCP and 42591 UDP)
	Digital recording may be copy protected.	You are still able to do analog recording. Recording is permissible insofar as copyright or other rights of third parties are not infringed upon.
The menu displayed on the television screen disappears after a few minutes.	After a set amount of time, a screen saver will become active to prevent TV screens from burning in.	Press the MENU button on the remote control, select Preferences > Screen Saver, and set a longer time-out for the screen saver.
The remote control does not function properly.	Out of range.	Move closer to the SL400i and point the remote control directly at the IR sensor on the front of the SL400i.
	Batteries low.	Replace the batteries.

Problem	Possible cause	Solution
The SL400i does not respond to any of the buttons including the standby button.	Internal error.	Unplug the mains and wait at least 10 seconds before reconnecting it.
The SL400i switches to standby with the Power-LED flashing on and off.	The SL400i has a thermal shutdown that shuts down the set when the internal temperature exceeds a certain threshold.	Disconnect the mains, let the set cool down, improve ventilation, and reconnect the set to the mains.

6.2 PC / Network problems

Check the Support section on www.philips.com/streamium for the latest information on problem solving.

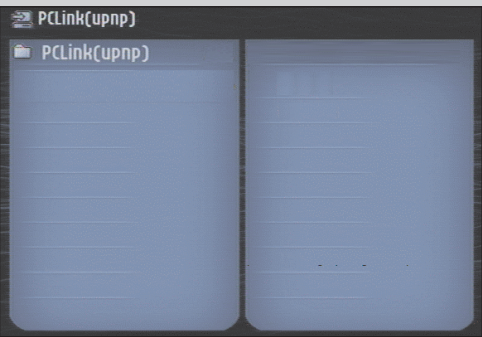
Problem	Possible cause	Solution
The Installation CD will not start.	Autorun disabled for your drive.	Double-click 'My Computer', then the CD-ROM drive icon and finally 'Setup.exe' to start the CD.
The software will not install.	Wrong operating system.	Go to www.philips.com/streamium to see which operating systems are supported.
No wireless connection or intermittent drop-out of the wireless connection.	Wireless signal range, speed, and strength can be affected by interference from neighbouring wireless networks and devices. Electro-magnetic devices such as televisions, radios, microwave ovens, and cordless telephones, especially those with frequencies in the 2.4 GHz range, may also interfere with wireless transmission.	Switch off wireless devices that interfere with your wireless network connection.
Pressing the PC LINK button produces an empty content screen on your television.	PC is switched off.	Switch on your PC.
	The Media Manager software is not running.	Start the Media Manager software.
	No wireless network adapter connected or range too long (weak radio signal).	Connect the wireless network adapter to your PC or reposition your Wireless USB adapter. You may check the link quality by pressing the MENU button and selecting Network > Wireless Info > Signal Level.
	Network host (PC) or wireless base station is switched off.	Make sure your home network is operational before you try to contact a networked computer with the SL400i.
	Your Wireless Base Station/network router employs MAC filtering and prevents the SL400i from connecting to your network.	Add the SL400i MAC address to the list of devices that may connect to your Base Station/Gateway router. (See its user manual for how to do this.) Press the MENU button and select: Network > Wireless Info > NIC MAC Address to see the wireless MAC address.
	Not enough USB bandwidth available for your wireless USB adapter.	If you share the USB bandwidth with other heavy USB bandwidth users (like USB cameras, scanners or ReWritable drives, etc.), the remaining bandwidth may not be enough.
	Radio interference from other (wireless) devices.	Check whether a wireless connection can be established with other devices switched off. (e.g. microwave ovens, other wireless devices, etc.)
	(Wireless) network problems.	See advanced network problem solving on page 51-52 of the extended User Manual on CD-ROM.

Problem	Possible cause	Solution
<p>Pressing the INTERNET button produces an empty content screen on your television.</p> 	<p>Check whether the SL400i can connect to your PC.</p> <hr/> <p>No broadband Internet connection available.</p> <hr/> <p>Not enough broadband Internet bandwidth available.</p> <hr/> <p>Network host (PC) or wireless base station is switched off.</p> <hr/> <p>Internet access not working.</p> <hr/> <p>Internet Connection Sharing (ICS) is not working.</p> <hr/> <p>Internet or network problems.</p>	<p>First, please check whether the SL400i can connect to a PC by pressing the PC LINK button. If not, see above.</p> <hr/> <p>Broadband Internet means at least a 256 kbps always-on Internet connection. Dial-up ISDN/ telephone connections will not work.</p> <hr/> <p>If you share the broadband bandwidth with other users, it may fall below the minimum requirements.</p> <hr/> <p>Make sure your home network is operational before you try to contact a networked computer with the SL400i.</p> <hr/> <p>Make sure you can access the Internet from your computer:</p> <hr/> <p>In this manual, read the chapters on networking. Go to Windows Help. Alternatively, visit www.microsoft.com, click Support, and search on 'ICS'.</p> <hr/> <p>See advanced network problem solving on page 50-51 of the extended User Manual on CD-ROM.</p>
<p>New features as advertised on the Internet are not available.</p>	<p>You are using an older software version that does not have those features.</p>	<p>Upgrade the SL400i and the software. Upgrade the SL400i by pressing the MENU button. Then select Online Upgrade. Go to www.philips.com/streamium for the latest version of the Media Manager software.</p>
<p>Internet radio/video services are slow or do not respond.</p>	<p>Your Internet bandwidth might be (temporarily) too low.</p>	<p>Check for Internet congestion. Do not download large files while listening to Internet radio or viewing movies.</p> <p>Firewall software and Anti-Virus software may diminish the bandwidth effectively available to your PC. You may test whether this is the case by disabling the software temporarily.</p>
<p>It says 'System Recovery' on the LCD display and on the content screen on my TV screen, and I am asked to press 'Continue'. What's wrong?</p>	<p>The internal memory of the SL400i has been corrupted e.g. during downloading new software from the Internet and it needs to start the emergency bootloader program that connects to the Internet to restore the SL400i to a working state automatically.</p>	<p>Press the red button on the remote control to start the emergency bootloader.</p> <ol style="list-style-type: none"> 1. It will try to recover as many of the existing settings as possible for to your wireless network and the Internet. 2. If it cannot recover any wireless settings, you will be asked to connect the SL400i with an Ethernet cable to your Internet gateway router or PC with Internet access. 3. It will ask you for any additional settings it needs to connect to the Internet. See the chapter about the Options menu on page 35-39 for reference. 4. Once the emergency bootloader has been able to connect to the Internet and has downloaded a valid software version, it will display 'Restarting system...'. The SL400i should be working again. If not, check your settings by pressing the MENU button.

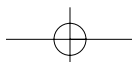
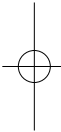
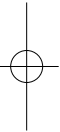
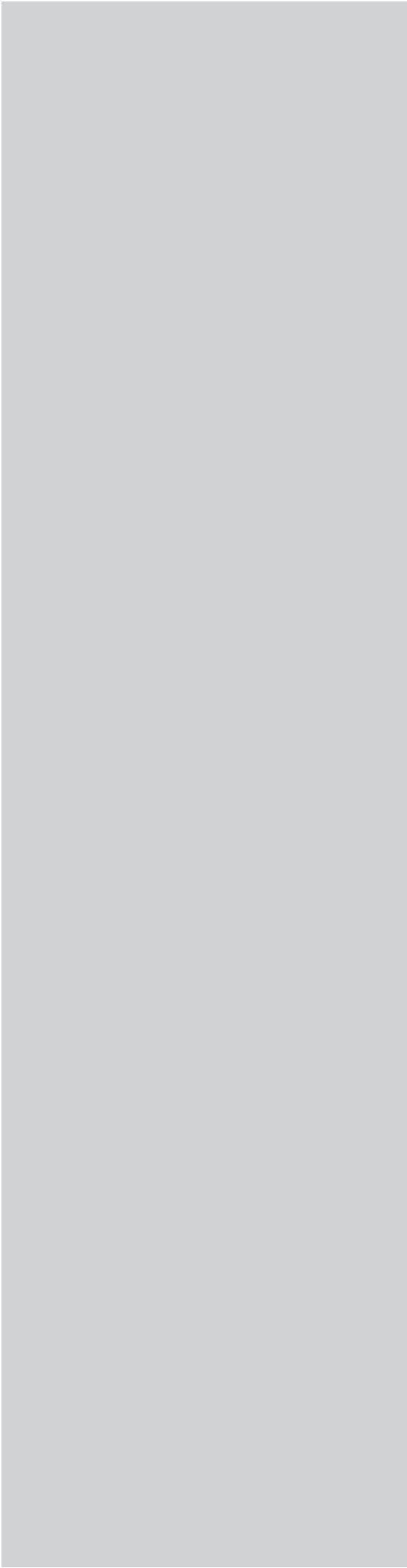

Introduction

SL400i

Votre SL400i vous permet d'accéder sans fil au contenu multimédia d'un PC ou d'Internet depuis votre téléviseur et/ou chaîne haute-fidélité.

Ce manuel fournit les instructions nécessaires pour:

- installer le logiciel Philips Media Manager;
- brancher votre SL400i et la configurer pour l'utilisation;
- apprendre à utiliser les fonctions de base de votre SL400i.

Les informations les plus récentes sur ce produit sont disponibles sur notre site web à l'adresse suivante: www.philips.com/streamium

Contenu de l'emballage

Vérifiez que tous les éléments suivants sont présents dans l'emballage de la télécommande multimédia sans fil WiFi.

Vous pourrez ainsi configurer et utiliser votre SL400i.

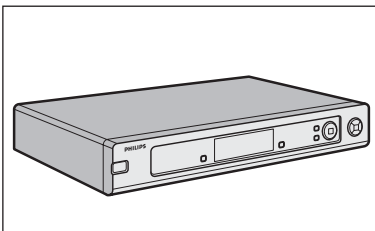

SL400i

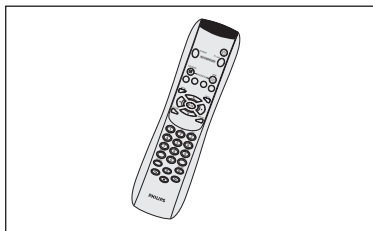

Télécommande
(batteries fournies)

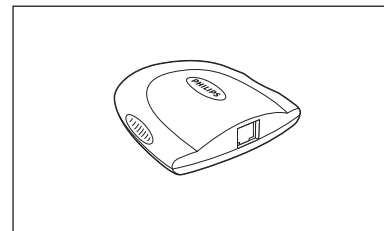

Adaptateur USB sans fil

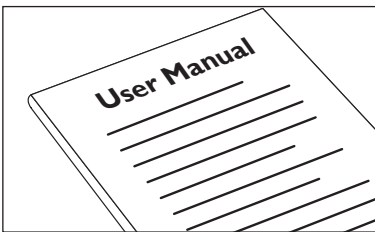

Manuel de l'utilisateur

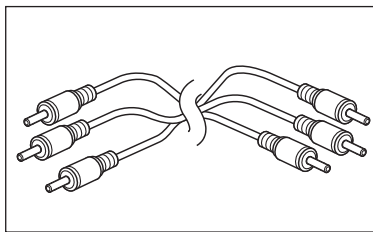

Câble audio + vidéo composite
(rouge/blanc/jaune)

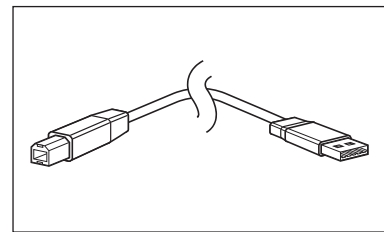

Câble USB



Philips Media Manager

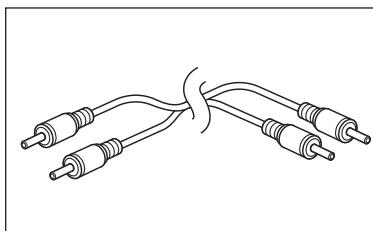

Câble audio stéréo

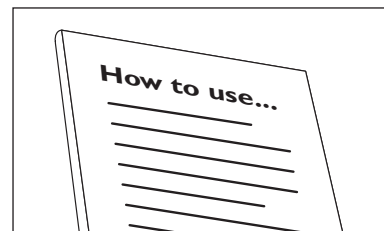

CD d'installation du manuel de
l'utilisateur de l'adaptateur sans fil USB



Carte de garantie

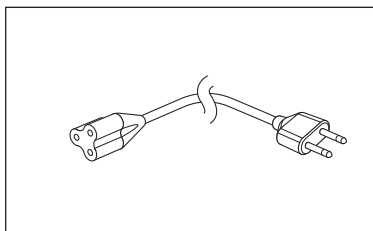

Câble secteur



CD d'installation de l'adaptateur sans fil USB

S'il manque des éléments dans l'emballage, contactez votre revendeur Philips.

Légende de l'illustration (volet intérieur)

A) Vue avant

1 Bouton marche/mise en veille

Met la SL400i hors tension (veille) et sous tension.
– Le voyant du bouton d'alimentation s'allume en rouge lorsque la SL400i est mise en veille.

2 Bouton de menu gauche

Sélectionne ou active l'option de menu située dans l'angle inférieur gauche du menu incrusté ou en rouge sur l'écran du téléviseur.

3 Affichage

Permet de commander la SL400i à l'aide des menus.
Très utile si vous n'avez pas de téléviseur connecté ou allumé (par exemple, si vous souhaitez écouter une radio sur Internet ou de la musique depuis votre PC).

4 Bouton de menu droit

Sélectionne ou active l'option de menu située dans l'angle inférieur droit du menu incrusté ou en vert sur l'écran du téléviseur.

5 Bouton de la source PC

Permet de sélectionner le ou les PC de votre réseau domestique comme source pour la musique, les photos et les films.

6 Bouton Internet

Sélectionne Internet comme source multimédia
– Nécessite un accès Internet haut débit à 256 Kbits/s au minimum (voie descendante).

7 Boutons de navigation dans le menu: gauche/droite/haut/bas/OK

Servent à naviguer dans les menus (◀▶▲▼) et à confirmer vos choix (OK).

8 Boutons de commande de lecture: lecture/pause, précédent/suivant et arrêt

Fonctions de commande de lecture multimédia.

B) Vue arrière

9 Secteur

Permet de raccorder la SL400i à une prise secteur.
– Le voyant du bouton d'alimentation s'allume en rouge lorsque la SL400i est branchée au secteur.

10 Sortie audio numérique

Connexion audio numérique facultative (coaxiale) de la SL400i à l'entrée de votre téléviseur ou de votre chaîne haute-fidélité.
Si le contenu multimédia intègre un codage PCM, cette sortie en permet la transmission.

11 Sortie audio G/D (stéréo)

Permet de raccorder la SL400i aux entrées audio de gauche et de droite de votre chaîne haute-fidélité

12 SORTIE VIDÉO / CVBS

Permet de raccorder la SL400i à l'entrée vidéo composite de votre téléviseur.

13 SORTIE VIDÉO / S-VIDEO

Permet de raccorder la SL400i à l'entrée S-Video de votre téléviseur.

14 P-SCAN (balayage progressif)

Activation ou désactivation du balayage progressif.
Ce n'est que si vous branchez la sortie du composant vidéo de la SL400i à un téléviseur à balayage progressif (le téléviseur doit indiquer qu'il offre une fonction Progressive Scan ou ProScan) que vous pouvez activer la fonction P-SCAN. Sinon, laissez-la sur OFF (désactivé).

15 SORTIE COMPOSANT VIDÉO (Pr/Cr, Pb/Cb, Y)

Permet de raccorder la SL400i aux entrées des composants vidéo correspondants de votre téléviseur.

16 Connecteur Ethernet RJ-45

Connexion Ethernet optionnelle pour réseau domestique filaire
Utilisez un câble Ethernet blindé de catégorie 5 (STP).

Index

Introduction	28-31
Télécommande multimédia sans fil WiFi	28
Légende de l'illustration	29
Index.....	30
Important	31
Chapitre 1 – Installation du logiciel	32
Chapitre 2 – Branchement de la SL400i	33-41
2.1 Si vous ne disposez pas de réseau sans fil.....	34-35
2.2 Si vous disposez déjà d'un réseau sans fil	36-38
2.3 Si vous souhaitez établir une connexion avec un réseau filaire.....	39-41
Chapitre 3 – Connexion à une source multimédia Internet	42-44
3.1 Connexion de l'ordinateur à Internet.....	42
3.2 Première utilisation du bouton INTERNET	43
3.3 Enregistrement	43-44
Chapitre 4 – Utilisation de la SL400i	45
4.1 INTERNET.....	45
4.2 PC LINK	45
Chapitre 5 – Navigation de base	46
Informations supplémentaires	47
Chapitre 6 – Résolution des problèmes	48-50

Important

- Installez et branchez le produit exclusivement dans l'ordre indiqué dans ce manuel. Vous serez ainsi assuré des meilleurs résultats sans rencontrer de problèmes techniques.
- Lisez ce guide attentivement avant d'utiliser la SL400i et conservez-le pour vous y reporter ultérieurement.
- Les informations et les téléchargements les plus récents sur ce produit sont disponibles sur notre site web à l'adresse suivante: www.philips.com/streamium
- Un accès Internet à haut débit (256 Kbits/s au minimum) est nécessaire pour utiliser les fonctions Internet de la SL400i.
- Vérifiez si votre fournisseur de services Internet facture un supplément en cas de dépassement d'un certain volume de données transféré.
Si vous utilisez les services multimédia Internet quotidiennement, vous risquez de dépasser cette limite.
Par exemple: Si vous écoutez la radio sur Internet (à 64 Kbits/s) pendant approximativement 36 heures, 1 Go (gigaoctet) de données est transféré sur votre système Streamium. Regarder une vidéo sur Internet à 700 Kbits/s dépasse la limite de 1 Go en 3 heures.
- Pendant l'installation et la configuration, il peut être utile de vous munir des instructions d'utilisation de votre téléviseur, de votre chaîne haute-fidélité et de votre station de base sans fil ou de tout autre composant de réseau sans fil (le cas échéant).

Précautions de sécurité

- EN AUCUN CAS VOUS NE DEVEZ ÉTABLIR DE CONNEXION OU CHANGER DE CONNEXION LORSQUE LE BOUTON D'ALIMENTATION EST ALLUMÉ.
- Avant d'utiliser le système, vérifiez que la tension indiquée sur la plaque d'identification (ou à côté du sélecteur de tension) de votre système est identique à celle du secteur. Sinon, consultez votre revendeur.
- Les équipements radio pour applications sans fil ne sont pas protégés contre les perturbations dues à d'autres services radio.
- Tenez le produit à l'abri de tout ruissellement ou des éclaboussures.
Ne placez aucun objet contenant du liquide, tel qu'un vase, sur le produit.



- Évitez d'exposer le système à une humidité excessive, à la pluie, à la poussière, à une source de chaleur quelconque (chauffage) ou directement au soleil.
- Laissez suffisamment d'espace autour de la SL400i pour en assurer une ventilation correcte.
- N'ouvrez pas le boîtier de ce produit.
Contactez votre revendeur Philips si vous rencontrez des difficultés techniques.
- Placez le système sur une surface plate, dure et stable.
Lorsque le système passe en veille, il continue à consommer de l'électricité.
Pour couper complètement l'alimentation, débranchez la prise secteur.
- Veillez à la bonne circulation de l'air autour de la SL400i afin d'éviter toute surchauffe interne. De même, évitez de la placer sur une source de chaleur (par exemple, un amplificateur de puissance).
La SL400i intègre un coupe-circuit thermique qui entre en action lorsque la température interne dépasse un certain seuil. Dans ce cas, l'appareil passe automatiquement en veille et la DEL (diode électroluminescente) d'alimentation clignote.
Pour remédier à ce problème: débranchez la prise secteur; laissez l'appareil refroidir; améliorez la ventilation et rebranchez l'alimentation secteur.

Chapitre 1 - Installation du logiciel

Commencez par installer Philips Media Manager

Ce logiciel permet d'accéder à la musique, aux photos et aux films enregistrés dans des fichiers de votre ordinateur depuis votre téléviseur.

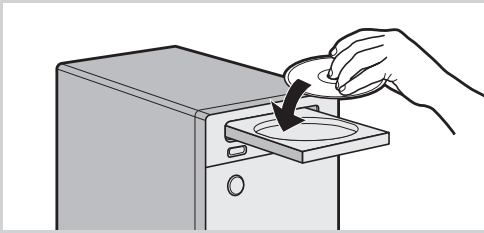

- 1 **Insérez le CD Philips Media Manager dans le lecteur de CD ou de DVD puis installez le logiciel.**
Le CD démarre automatiquement. Si ce n'est pas le cas, double-cliquez successivement sur «Poste de travail» sur l'icône représentant le lecteur puis sur «Setup.exe» pour démarrer le CD.



- 2 **Dans le menu qui s'affiche alors, cliquez sur «Install Philips Media Manager» et suivez les instructions à l'écran.**

Lancez le programme en cliquant sur Démarrer > Programmes > Philips Media Manager. Lorsque vous lancez Philips Media Manager pour la première fois, il vous est demandé si vous souhaitez ajouter un dossier et rechercher les fichiers multimédia. Ouvrez un lecteur ou un dossier contenant de la musique, des photos ou des films. (Par exemple: le dossier Mes documents, s'il contient des fichiers multimédia.)

– Il vous est toujours possible d'ajouter d'autres fichiers et dossiers ultérieurement.

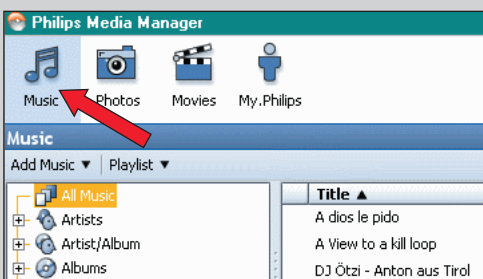

- 3 **Ajout de fichiers à Media Manager.**

Seuls les fichiers visibles dans Media Manager sont accessibles depuis la SL400i.

- A) Cliquez sur l'une des catégories de fichiers multimédia: musique, photos ou films.
Dans cet exemple, cliquez sur «Music».

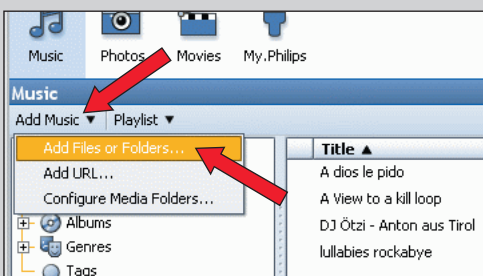

- B) Cliquez d'abord sur le bouton «Add Music» (ajouter de la musique) en dessous des catégories multimédia, puis cliquez sur «Add Files or Folders...» (ajouter des fichiers ou des dossiers).

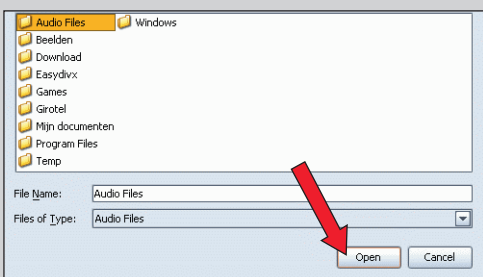

- C) Sélectionnez un dossier ou un ou plusieurs fichiers puis cliquez sur le bouton «Open» (ouvrir) pour ajouter le dossier ou les fichiers sélectionnés à la fenêtre de Media Manager.

> Les fichiers multimédia que vous avez ajoutés sont désormais accessibles depuis la SL400i.

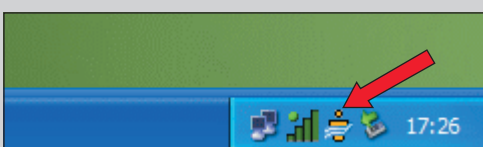

- 4 **Ouverture et fermeture de la fenêtre Media Manager.**

Vous pouvez fermer la fenêtre Media Manager, mais son icône reste active dans l'angle inférieur droit de l'écran de votre ordinateur. Cette icône doit rester visible pour que la SL400i puisse accéder aux fichiers multimédia de l'ordinateur.

Double-cliquez sur l'icône pour ouvrir la fenêtre Media Manager.

Chapitre 2 - Branchement de la SL400i

Choisissez le scénario répondant le mieux à votre configuration pour installer la SL400i.

Option A: Si vous ne disposez pas de réseau sans fil.

Dans cette configuration, vous disposez seulement d'un ordinateur et d'un téléviseur.

- Installez l'adaptateur sans fil USB sur votre PC.
- Connectez ensuite la SL400i au téléviseur.

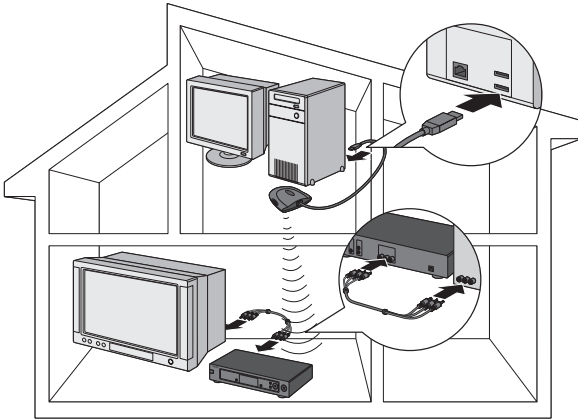

→ Reportez-vous au chapitre 2.1, pages 34-35.

ou → Option B: Si vous disposez déjà d'un réseau sans fil:

Dans cette configuration, vous disposez déjà d'un réseau informatique sans fil et d'un téléviseur.

- Vérifiez la configuration de votre réseau informatique sans fil existant.
- Connectez la SL400i au téléviseur et modifiez sa configuration pour votre réseau.

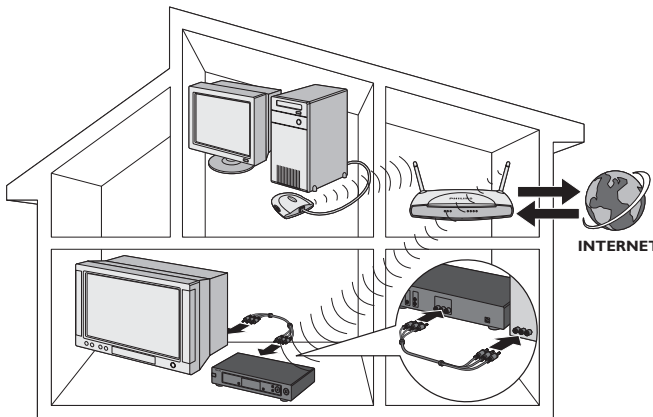

→ Reportez-vous au chapitre 2.2, pages 36-38.

ou → Option C: Si vous souhaitez connecter un câble réseau reliant la SL400i et votre PC ou votre réseau filaire:

Dans cette configuration, vous disposez déjà d'un téléviseur et d'un ordinateur avec un connecteur Ethernet libre (ou d'un réseau filaire avec un connecteur Ethernet libre).

- Raccordez la SL400i à votre ordinateur ou à votre réseau filaire à l'aide d'un câble réseau Ethernet.
- Connectez ensuite la SL400i au téléviseur.

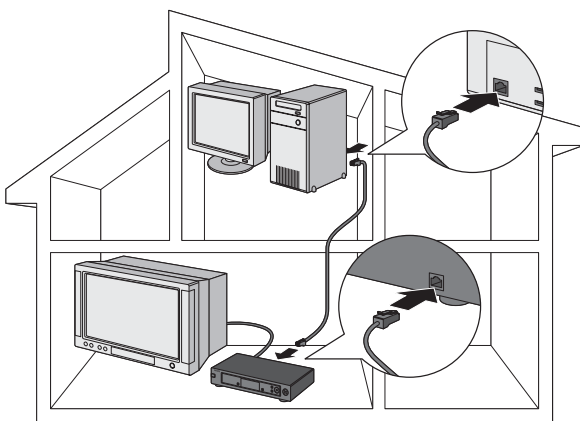

→ Reportez-vous au chapitre 2.3, pages 39-41.

Installation

2.1 Si vous ne disposez pas de réseau sans fil Option A

Dans cette configuration, vous disposez seulement d'un ordinateur et d'un téléviseur.

- Installez l'adaptateur sans fil USB sur votre PC
- Connectez ensuite la SL400i au téléviseur.

Une fois cette opération terminée, vous pouvez transmettre de la musique, des films et des images de votre ordinateur à votre téléviseur ou à votre chaîne haute-fidélité.

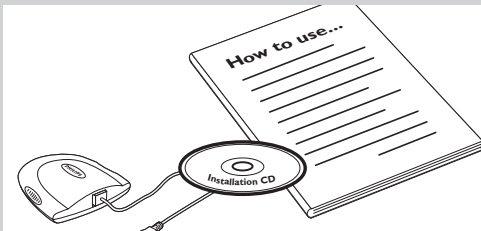
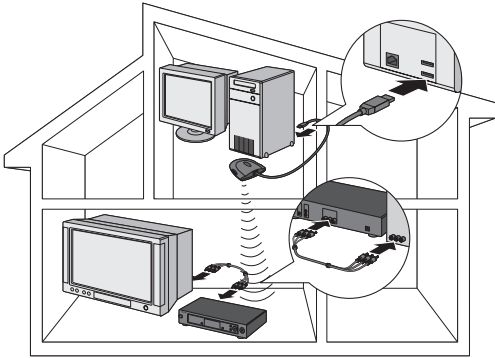

- 1 Installez l'adaptateur sans fil USB fourni dans l'emballage.

Consultez les instructions et le CD-ROM de l'adaptateur sans fil USB pour savoir comment l'installer sur votre PC.

Remarque: Choisissez «Ad-Hoc» comme type de réseau pendant l'installation.

Une fois l'adaptateur sans fil USB installé, passez aux étapes suivantes.



- 2 Assurez-vous que le logiciel Philips Media Manager que vous avez installé au chapitre 1 est actif.

Double-cliquez sur l'icône Media Manager qui se trouve dans l'angle inférieur droit de l'écran. Sinon, cliquez sur Démarrer / Programmes / Philips Media Manager. Laissez la fenêtre Media Manager ouverte pour vous assurer qu'elle est active.

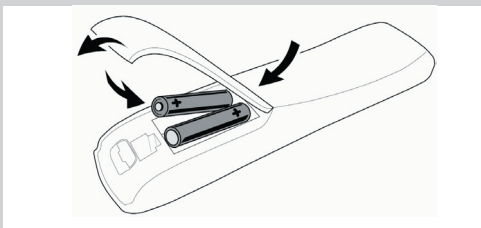

- 3 Insérez les piles dans la télécommande.

Reportez-vous la section «Télécommande - Insertion des batteries», page 28 du manuel de l'utilisateur fourni sur le CD-ROM pour plus d'informations.

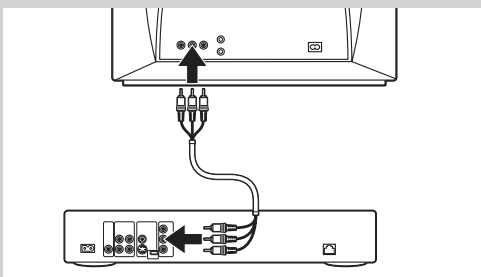

- 4 Branchez le câble audio + vidéo composite aux sorties audio et vidéo ⑮ de la SL400i et de votre téléviseur.

Utilisez les connecteurs jaunes du câble audio + vidéo composite pour raccorder la sortie vidéo CBVS de la SL400i à l'entrée vidéo composite (CBVS) de votre téléviseur.

Remarque: placez le commutateur P-SCAN ⑭ (au dos de la SL400i) sur OFF.

> Vous pourrez ainsi afficher les menus et le contenu multimédia sur l'écran du téléviseur. Utilisez les connecteurs blanc et rouge du câble audio + vidéo composite pour raccorder la sortie audio gauche/droite de la SL400i aux entrées audio de votre téléviseur (blanc à gauche, rouge à droite).

Option: Connectez la SL400i à un appareil audio au moyen des sorties audio ⑪ ou de la sortie audio numérique⑩.

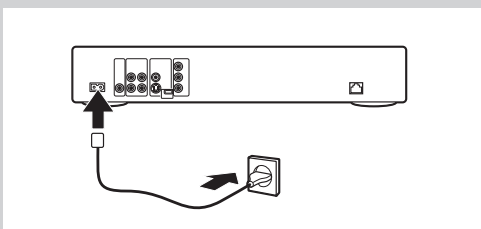

- 5 Branchez une extrémité du câble d'alimentation secteur à la prise ⑨ de la SL400i et l'autre à une prise secteur.

> Le voyant du bouton d'alimentation s'allume en rouge lorsque la SL400i est branchée au secteur.

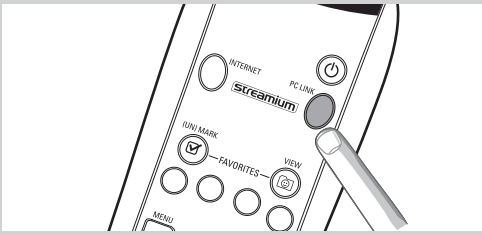

- 6** Allumez la SL400i en appuyant sur le bouton PC LINK de la télécommande. N'appuyez pas sur le bouton INTERNET pour le moment.
> Au bout d'approximativement cinq secondes, un message d'accueil «Streamium» s'affiche sur l'écran du téléviseur.



- Si aucun message d'apparaît sur l'écran du téléviseur:
– Assurez-vous que les prises Vidéo sont bien connectées;
– que vous avez sélectionné l'entrée externe correcte sur votre téléviseur.

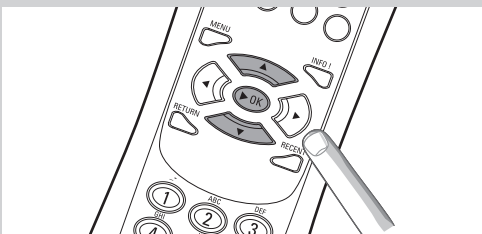

- 7** Si vous y êtes invité sélectionnez «philips» dans la liste des noms de réseau sans fil (SSID) qui s'affiche sur l'écran du téléviseur. Utilisez les boutons de navigation (▲▼) de la télécommande pour sélectionner «philips» puis appuyez sur **OK** pour confirmer.

Remarque: Si un seul réseau sans fil est disponible, il est sélectionné automatiquement; vous n'êtes donc pas invité à faire un choix.

- > Au bout d'approximativement 30 secondes, le menu PC Link apparaît sur l'écran du téléviseur.



- Lorsque le texte «Philips Media Manager» apparaît sur l'écran de votre téléviseur, l'installation est terminée. Si le menu PC Link reste vide, reportez-vous à la section «Résolution des problèmes», à la page 48-50.

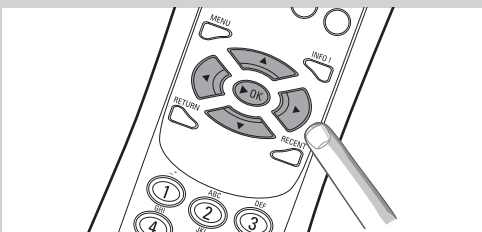

- 8** Explorez le menu PC Link sur l'écran du téléviseur. Utilisez les boutons de navigation (▲▼◀▶) et le bouton **OK** de la télécommande pour explorer le contenu multimédia que vous avez mis à disposition sur votre PC.

*Par exemple: Appuyez sur le bouton ▶ de la télécommande à plusieurs reprises pour sélectionner une piste audio, une photo ou un film, puis appuyez sur **OK** pour lancer la lecture sur le téléviseur.*

Bonne soirée!

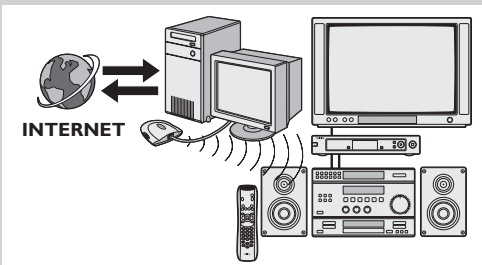

- 9** Activation d'INTERNET sur la SL400i. (écoute de radios Internet, lecture de bandes-annonces, etc. sur votre téléviseur)
Reportez-vous à la section «Accès à une source multimédia Internet», pages 42-44 pour savoir comment utiliser votre connexion Internet haut débit (si vous en avez une) avec la SL400i.

Si vous rencontrez des problèmes pendant l'installation ou si vous avez besoin d'une aide supplémentaire:

- Reportez-vous à la section Résolution des problèmes, pages 48-50;
- visitez notre site web www.philips.com/streamium et cliquez sur Support and FAQs (support technique et questions fréquentes);
- téléphonez à notre service d'assistance technique.

Conseil: Activez la clé de chiffrement pour sécuriser votre réseau domestique contre toute tentative d'intrusion.

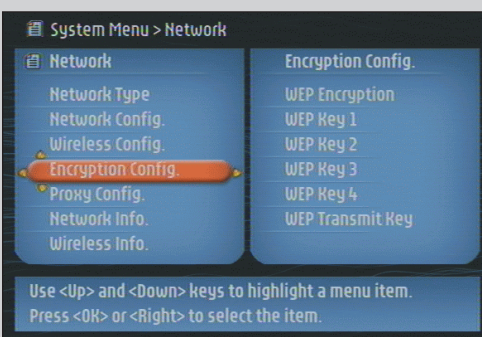

- Philips conseille de définir une clé de chiffrement pour sécuriser votre réseau sans fil. Reportez-vous à la section «Sécurisation de votre réseau sans fil», page 42 de la version étendue du manuel de l'utilisateur, qui se trouve sur le CD-ROM.

Installation

2.2 Si vous disposez déjà d'un réseau sans fil Option B

Dans cette configuration, vous disposez déjà d'un réseau informatique sans fil et d'un téléviseur.

- Vérifiez la configuration de votre réseau informatique sans fil existant.
- Connectez la SL400i au téléviseur et modifiez sa configuration pour votre réseau.

Une fois cette opération terminée, vous pouvez transmettre de la musique, des photos et des films de votre ordinateur à votre téléviseur ou à votre chaîne haute-fidélité.

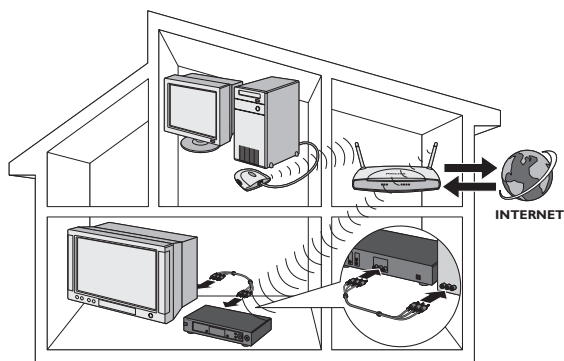

Vérifiez les éléments suivants:
NOM DU RÉSEAU (SSID)
.....
et
la CLÉ DE CHIFFREMENT
.....
de votre réseau sans fil

- 1 Vérifiez la configuration de votre réseau sans fil afin de vous assurer que vous pouvez y accéder à l'étape 7 de cette procédure.**

Recherchez le nom de réseau sans fil (SSID) et la clé de chiffrement que vous avez utilisé pour sécuriser votre réseau sans fil.

Nom de réseau sans fil (SSID):

En principe, vous trouverez le nom du réseau sans fil dans le menu des options de votre adaptateur de réseau sans fil ou de votre station de base sans fil. Pour ce faire, lancez le programme fourni avec l'adaptateur.

Clé de chiffrement:

La clé de chiffrement sans fil est un code WEP de 64 ou 128 bits sécurisant les communications sur votre réseau sans fil.

- 64 bits: 5 caractères ASCII ou 10 caractères hexadécimaux
- 128 bits: 13 caractères ASCII ou 26 caractères hexadécimaux.

Remarque: La clé de chiffrement est sensible à la casse; autrement dit, «ABC» est différent de «aBo». Respectez la casse pour éviter tout problème.

N'oubliez pas la clé de chiffrement que vous avez définie.

Si vous l'oubliez, vous devez la désactiver complètement pour tout votre réseau sans fil et en définir une nouvelle dont vous pourrez vous souvenir.

- 2 Assurez-vous que le logiciel Philips Media Manager que vous avez installé au chapitre 1 est actif.**

Double-cliquez sur l'icône Media Manager qui se trouve dans l'angle inférieur droit de l'écran ou cliquez sur Démarrer / Programmes / Philips Media Manager.

Laissez la fenêtre Media Manager ouverte pour être certain qu'elle est active.

- 3 Insérez les piles dans la télécommande.**

Reportez-vous à la section «Télécommande - Insertion des batteries», page 28 du manuel de l'utilisateur fourni sur le CD-ROM pour plus d'informations.

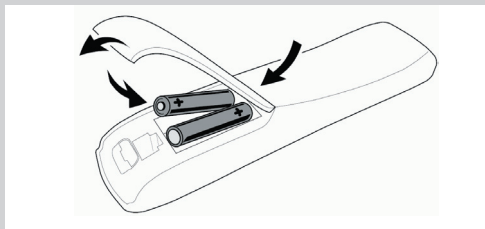

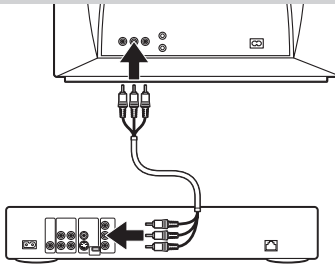

- 4** Branchez le câble audio + vidéo composite aux sorties audio et vidéo ⑮ de la SL400i et de votre téléviseur.

Utilisez les connecteurs jaunes du câble audio + vidéo composite pour raccorder la sortie vidéo CBVS de la SL400i à l'entrée vidéo composite (CBVS) de votre téléviseur.

Remarque: placez le commutateur P-SCAN ⑭ (au dos de la SL400i) sur OFF.

> Vous pourrez ainsi afficher les menus et le contenu multimédia sur l'écran du téléviseur. Utilisez les connecteurs blanc et rouge du câble audio + vidéo composite pour raccorder la sortie audio gauche/droite de la SL400i aux entrées audio de votre téléviseur (blanc à gauche, rouge à droite).

Option: branchez la SL400i à un appareil audio à partir des sorties audio ⑪ ou de la sortie audio numérique ⑩.

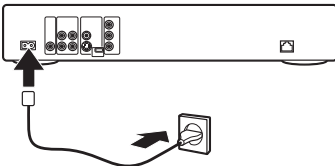

- 5** Branchez une extrémité du câble d'alimentation secteur à la prise ⑨ de la SL400i et l'autre à une prise secteur.

> Le voyant du bouton d'alimentation s'allume en rouge une fois la SL400i branchée au secteur.

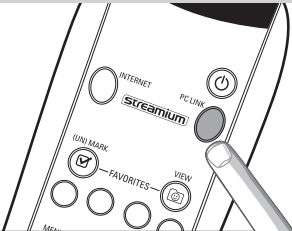

- 6** Allumez la SL400i en appuyant sur le bouton PC LINK de la télécommande.

N'appuyez pas sur le bouton INTERNET pour le moment.

> Au bout d'approximativement cinq secondes, un message d'accueil «Streamium» s'affiche sur l'écran du téléviseur.

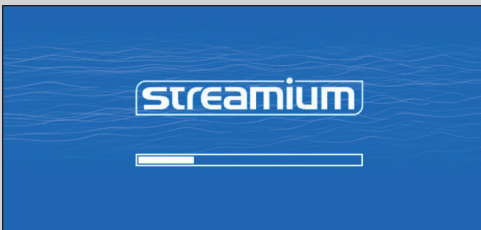

Si aucun message d'apparaît sur l'écran du téléviseur:

- Assurez-vous que les prises Vidéo sont bien connectées;
- que vous avez sélectionné l'entrée externe correcte sur votre téléviseur.

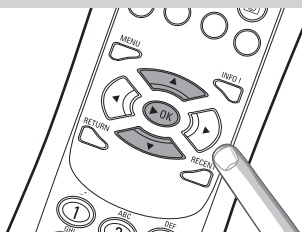

- 7** Sélectionnez le nom de votre réseau sans fil et saisissez la clé de chiffrement définie à l'étape 1.

- A) Si vous y êtes invité, sélectionnez le nom du réseau sans fil dans la liste (SSID) qui s'affiche sur l'écran du téléviseur.

Utilisez les boutons de navigation (▲▼◀▶) de la télécommande pour sélectionner le nom du réseau puis appuyez sur **OK** pour confirmer.

Remarque: Si un seul réseau sans fil est disponible, il est sélectionné automatiquement et vous n'êtes pas invité à faire un choix.

- B) Si vous y êtes invité, saisissez la clé de chiffrement.

Utilisez les boutons de navigation (▲▼◀▶) de la télécommande pour choisir le type de chiffrement et saisir la clé proprement dit. Appuyez sur **OK** pour confirmer.

N'oubliez pas que la clé de chiffrement est sensible à la casse; autrement dit, «ABC» est différent de «aBc». Respectez la casse pour éviter tout problème.

Remarque: Si le réseau sans fil n'est pas sécurisé, il ne vous est pas demandé de spécifier une clé de chiffrement.

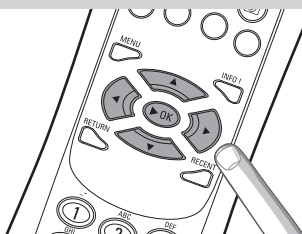

> Au bout d'approximativement 30 secondes, le menu PC Link apparaît sur l'écran du téléviseur.

Lorsque le texte «Philips Media Manager» apparaît sur l'écran de votre téléviseur, l'installation est terminée.

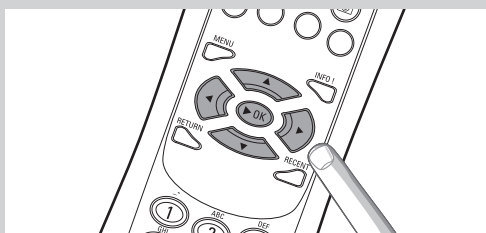

8 Explorez le menu PC Link sur l'écran du téléviseur.

Utilisez les boutons de navigation (▲▼◀▶) et le bouton **OK** de la télécommande pour explorer le contenu multimédia que vous avez mis à disposition sur votre PC.

Par exemple: Appuyez sur le bouton ▶ de la télécommande plusieurs reprises pour sélectionner une piste audio, une photo ou un film, puis appuyez sur OK pour lancer la lecture sur le téléviseur.

Bonne soirée!

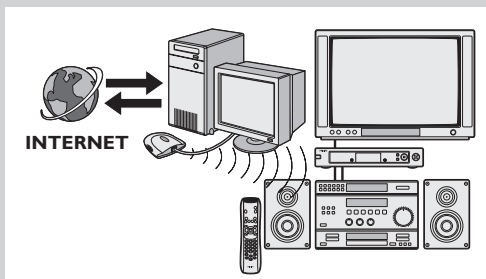

9 Activation d'INTERNET sur la SL400i.

(Écoute de radios Internet, lecture de bandes-annonces, etc. sur votre téléviseur)

Reportez-vous à la section «Accès à une source multimédia Internet», pages 42-44 pour savoir comment utiliser votre connexion Internet haut débit (si vous en avez une) avec la SL400i.

Si vous rencontrez des problèmes pendant l'installation ou si vous avez besoin d'une aide supplémentaire:

- Reportez-vous à la section Résolution des problèmes, pages 48-50;
- visitez notre site web www.philips.com/streamium et cliquez sur Support and FAQs (support technique et questions fréquentes);
- téléphonez à notre service d'assistance technique.

Installation

2.3 Si vous souhaitez établir une connexion avec un réseau filaire Option C

Dans cette configuration, vous disposez déjà d'un téléviseur et d'un ordinateur avec un connecteur Ethernet libre (ou d'un réseau filaire avec un connecteur Ethernet libre).

- Raccordez la SL400i à votre ordinateur ou à votre réseau à l'aide d'un câble réseau Ethernet.
- Connectez ensuite la SL400i au téléviseur.

Une fois cette opération terminée, vous pouvez transmettre de la musique, des photos et des films de votre ordinateur à votre téléviseur ou à votre chaîne haute-fidélité.

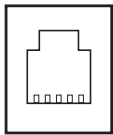
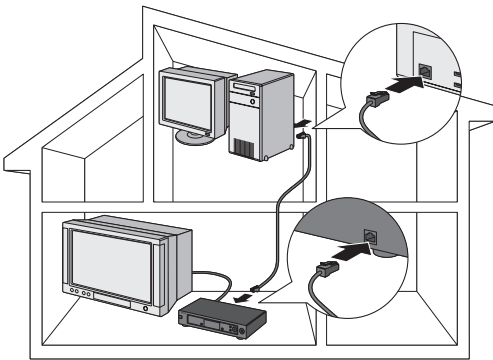

Port Ethernet requis

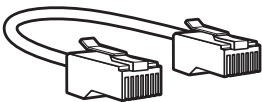
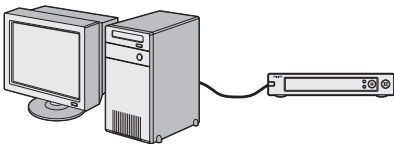

Les ports et les câbles Ethernet s'apparentent à des connecteurs et à des lignes téléphoniques, à ceci près qu'ils sont plus larges et plus épais. Les connecteurs Ethernet (RJ-45) comportent huit contacts, tandis que les connecteurs téléphoniques (RJ11) n'en comptent que 4 ou 6.

Important: utilisez exclusivement un câble Ethernet blindé de catégorie 5 (STP).

ou

1a Utilisez un câble Ethernet torsadé si vous souhaitez relier la SL400i directement à votre ordinateur.

Dans un câble Ethernet torsadé la disposition des fils colorés change entre les deux extrémités.

- Enfoncez une extrémité du câble Ethernet dans le connecteur Ethernet au dos de la SL400i.
- Branchez l'autre extrémité au connecteur Ethernet de votre ordinateur.

Remarque: Un connecteur Ethernet doit être disponible sur votre ordinateur.

ou

1a Utilisez un câble Ethernet direct si vous souhaitez relier la SL400i directement à un réseau existant.

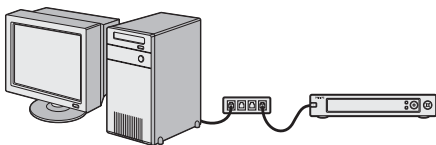

Concentrateur de réseau

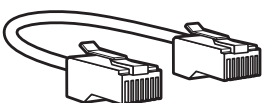

Dans un câble Ethernet droit, les fils de couleur ont la même disposition aux deux extrémités.

- Branchez une extrémité du câble Ethernet au connecteur Ethernet situé au dos de la SL400i.
- Branchez l'autre extrémité dans un connecteur Ethernet libre du concentrateur, du commutateur ou du routeur de votre réseau.

Remarque: Un connecteur Ethernet doit être disponible sur votre réseau.



- 2** Assurez-vous que le logiciel Philips Media Manager que vous avez installé au chapitre 1 est actif.

Double-cliquez sur l'icône Media Manager qui se trouve dans l'angle inférieur droit de votre écran. Sinon, cliquez sur Démarrer / Programmes / Philips Media Manager.

Laissez la fenêtre Media Manager ouverte pour être certain qu'elle est active.

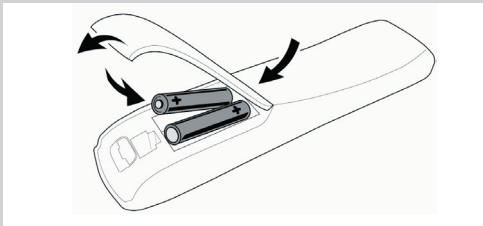

- 3** Insérez les piles dans la télécommande.

Reportez-vous à la section «Télécommande - Insertion des batteries», page 28 du manuel de l'utilisateur fourni sur le CD-ROM pour plus d'informations.

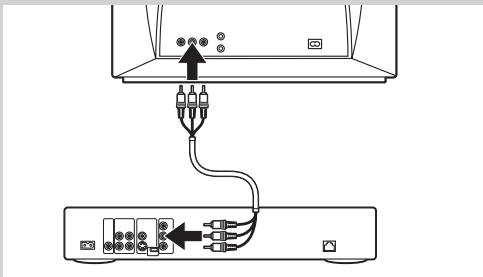

- 4** Branchez le câble audio + vidéo composite aux sorties audio et vidéo ⑮ de la SL400i et de votre téléviseur.

Utilisez les connecteurs jaunes du câble audio + vidéo composite pour raccorder la sortie vidéo CBVS de la SL400i à l'entrée vidéo composite (CBVS) de votre téléviseur.

Remarque: placez le commutateur P-SCAN ⑭ (au dos de la SL400i) sur OFF.

> Vous pourrez ainsi afficher les menus et le contenu multimédia sur l'écran du téléviseur. Utilisez les connecteurs blanc et rouge du câble audio + vidéo composite pour raccorder la sortie audio gauche/droite de la SL400i aux entrées audio de votre téléviseur (blanc à gauche, rouge à droite).

Option: branchez la SL400i à un appareil audio à partir des sorties audio ⑪ ou de la sortie audio numérique ⑩.

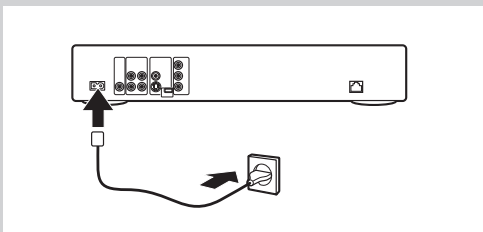

- 5** Branchez une extrémité du câble d'alimentation secteur à la prise ⑨ de la SL400i et l'autre à une prise secteur.

> Le voyant du bouton d'alimentation s'allume en rouge lorsque la SL400i est branchée au secteur.

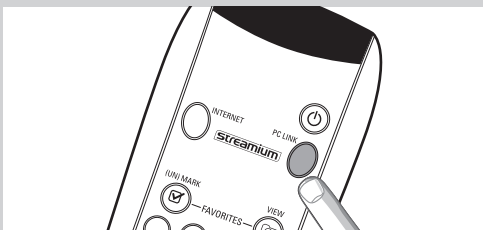

- 6** Allumez la SL400i en appuyant sur le bouton PC LINK de la télécommande. N'appuyez pas sur le bouton INTERNET pour le moment.

> Au bout d'approximativement cinq secondes, un message d'accueil «Streamium» s'affiche sur l'écran du téléviseur.

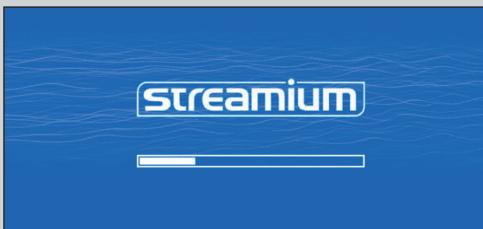

Si aucun message d'apparaît sur l'écran du téléviseur:

- Assurez-vous que les prises Vidéo sont bien connectées;
- que vous avez sélectionné l'entrée externe correcte sur votre téléviseur.

> Au bout d'approximativement 30 secondes, le menu PC Link apparaît sur l'écran du téléviseur.



Lorsque le texte «Philips Media Manager» apparaît sur l'écran de votre téléviseur, l'installation est terminée.

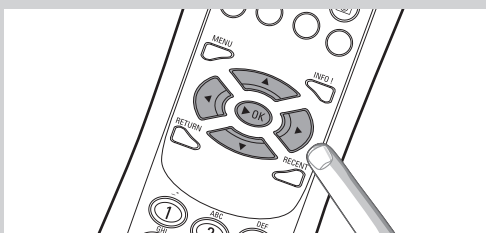

7 Explorez le menu PC Link sur l'écran du téléviseur.

Utilisez les boutons de navigation (▲▼◀▶) et le bouton **OK** de la télécommande pour explorer le contenu multimédia que vous avez mis à disposition sur votre PC.

Par exemple: Appuyez sur le bouton ▶ de la télécommande plusieurs reprises pour sélectionner une piste audio, une photo ou un film, puis appuyez sur OK pour lancer la lecture sur le téléviseur.

Bonne soirée !

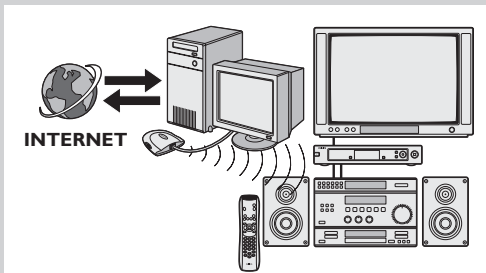

8 Activation d'INTERNET sur la SL400i.

(Écoute de radios Internet, lecture de bandes-annonces, etc. sur votre téléviseur)

Reportez-vous à la section «Accès à une source multimédia Internet», pages 42-44 pour savoir comment utiliser votre connexion Internet haut débit (si vous en avez une) avec la SL400i.

Si vous rencontrez des problèmes pendant l'installation ou si vous avez besoin d'une aide supplémentaire:

- a) Reportez-vous à la section Résolution des problèmes, pages 48-50;
- b) visitez notre site web www.philips.com/streamium et cliquez sur Support and FAQs (support technique et questions fréquentes);
- c) téléphonez à notre service d'assistance technique.

Chapitre 3 - Connexion à une source multimédia Internet

Si vous disposez d'une connexion Internet à haut débit (256 Kbits/s minimum), la SL400i vous permet d'écouter des stations de radio et de regarder gratuitement des bandes-annonces en direct depuis Internet. L'accès Internet haut débit fournit également les mises à niveau de la SL400i.

L'offre Internet multimédia fait l'objet d'améliorations constantes et de nouvelles fonctions sont ajoutées en permanence. Visitez le site www.philips.com/streamium pour connaître les dernières nouveautés.

3.1 Connexion de l'ordinateur à Internet

Option A: Connexion Internet haut débit filaire:

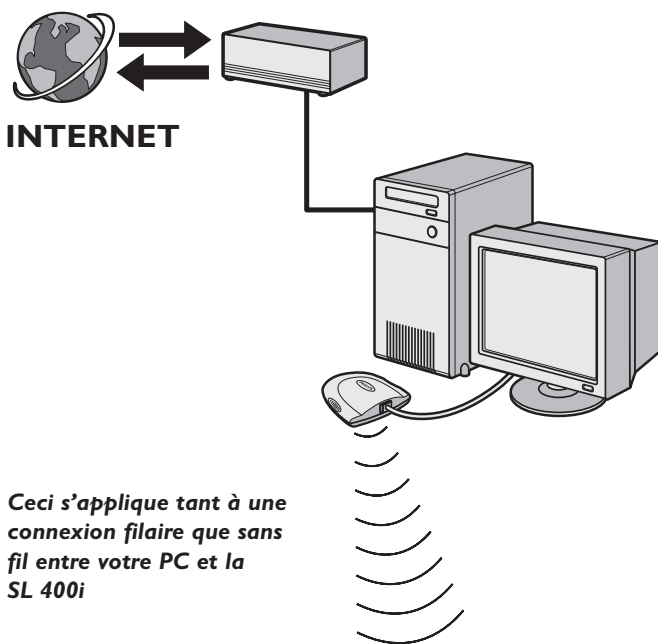

Si vous disposez d'un PC et d'une **connexion Internet filaire haut débit**, vous devez la rendre accessible par le réseau sans fil (ou filaire) auquel la SL400i est raccordée.

Pour ce faire, installez le pilote du routeur ou de la passerelle sur le PC afin d'assurer la liaison entre la connexion Internet haut débit et le réseau sans fil ou filaire.

À titre d'exemple, nous avons inclus un chapitre, sur les pages 46-50 du manuel de l'utilisateur étendu qui se trouve sur le CD de Philips Media Manager, qui indique comment activer le **partage de connexion Internet** à partir de votre système d'exploitation Microsoft® Windows®. Des logiciels pour routeurs/passerelles sont commercialisés par des tiers pour Microsoft® et divers autres systèmes d'exploitation.

Pour en savoir plus sur le partage de connexion Internet, consultez la documentation fournie avec le logiciel ou votre système d'exploitation.

> Après avoir relié Internet à votre réseau sans fil (ou filaire), vous pouvez utiliser la SL400i pour accéder à Internet comme vous le feriez depuis votre ordinateur.

ou Option B: Depuis une station de base sans fil:

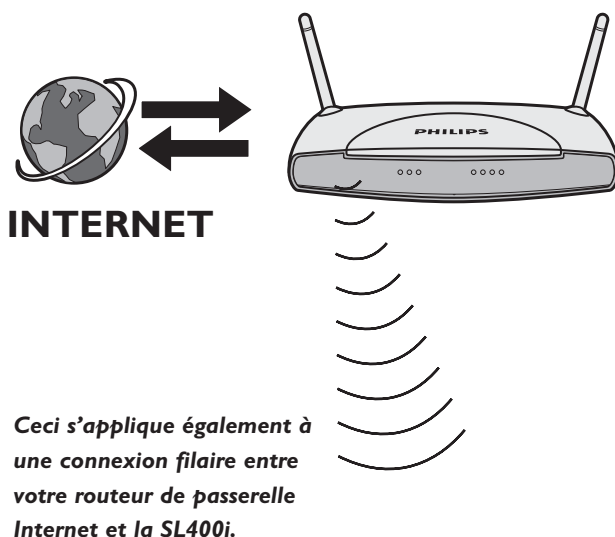

Les stations de base sans fil (et les routeurs de passerelle Internet filaires) partagent l'accès Internet haut débit automatiquement sur le réseau.

> La SL400i peut ainsi accéder à Internet comme tous les autres ordinateurs de votre réseau sans fil ou filaire.

3.2 Première utilisation du bouton INTERNET

- 1 Commencez par vérifier que PC LINK fonctionne correctement.
Lancez le programme Philips Media Manager sur votre ordinateur puis appuyez sur le bouton PC LINK de la télécommande.
Assurez-vous que le texte «Philips Media Manager» apparaît sur l'écran de votre téléviseur.
- 2 Vérifiez ensuite si le PC sur lequel vous exécutez Philips Media Manager accède à Internet en vous connectant à un site à partir de votre navigateur (par exemple, www.philips.com).
- 3 Ensuite, appuyez sur le bouton INTERNET pour ajouter de la musique et regarder des vidéos depuis Internet via la SL400i.
> Vous êtes alors invité à vous enregistrer pour bénéficier des services Internet gratuits.
Pour savoir comment vous enregistrer, reportez-vous au chapitre suivant.

Remarque: Les services Internet ne sont disponibles que si vous êtes enregistré.

3.3 Enregistrement (services Internet gratuits)

Lorsque la SL400i se connecte à Internet pour la première fois, ou lorsque vous avez réinitialisé tous les paramètres du menu, vous êtes invité à enregistrer votre adresse de messagerie. De même, chaque nouvel utilisateur que vous ajoutez doit enregistrer une adresse de messagerie.

- 1 Utilisez les touches ▲, ▼ et ► de la télécommande pour saisir votre adresse de messagerie.
Si vous avez fait une erreur, appuyez sur ◀ pour supprimer le dernier caractère saisi. Ensuite, appuyez sur **OK** pour envoyer votre adresse de messagerie à My.Philips.
(Voir aussi: Chapitre 8 - Saisie ou modification d'informations, dans le manuel de l'utilisateur étendu qui se trouve sur le CD-ROM.)

L'autre possibilité, pour saisir votre adresse de messagerie, consiste à utiliser les touches de texte de SMS. Vous pouvez ainsi saisir des caractères alphanumériques. Dans ce mode, la saisie du texte s'apparente à la saisie de messages textuels sur un téléphone portable.

Par exemple: Appuyez à plusieurs reprises sur la touche «2» pour accéder aux caractères suivants:
a _ b _ c _ A _ B _ C _ 2... etc.

Touche RC	Ordre de saisie alphanumérique de type SMS
1	_ - 1 _ - 1 (etc.)
2	a b c A B C 2 a b c (etc.)
3	d e f D E F 3 d e f (etc.)
4	g h i G H I 4 g h i (etc.)
5	j k l J K L 5 j k l (etc.)
6	m n o M N O 6 m n o (etc.)
7	p q r s P Q R S 7 p q r s (etc.)
8	t u v T U V 8 t u v (etc.)
9	w x y z W X Y Z 9 w x y z (etc.)
0	. @ 0 . @ 0 (etc.)

Conseil: Le point et le signe @ sont accessibles par la touche 0.
L'espace, le tiret et le trait de soulignement sont accessibles par la touche 1.

> Peu après, vous recevrez un message électronique avec les instructions nécessaires pour ouvrir un compte sur myphilips.com.

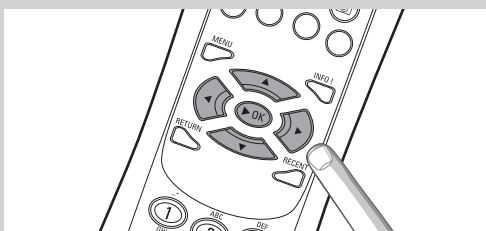
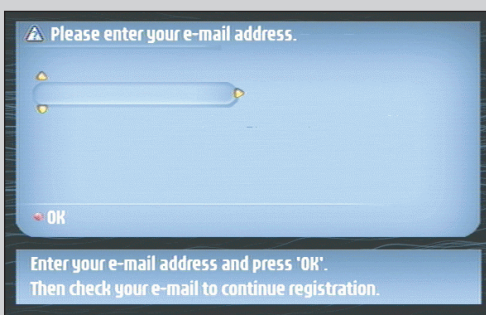
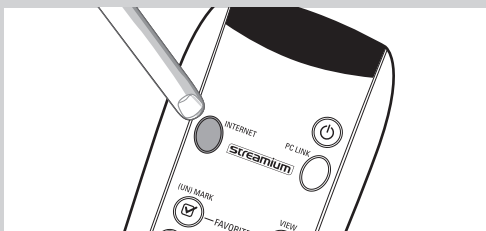

PHILIPS

My Account > Create Account

Welcome to My Philips: j.baarmann@wax.nl! Easy music management is only a few clicks away!

1. Account Setup and Membership Agreement - Step 1 of 2

Set Password:

Choose a password (6 characters minimum):

confirm password:

Personal Information:

First name:

Last name:

Screen username:

Screen name:

! Site | © 2003 Koninklijke Philips Electronics N.V. All rights reserved | [Privacy Policy](#) | Access to and use of this web site is subject to these [Terms of Use](#)

- 2 Double-cliquez sur l'adresse du site web indiquée dans le message.
- 3 Fournissez les informations demandées pour créer un compte.
- 4 Une fois inscrit, vous pouvez accéder au service Internet de la SL400i et gérer votre compte d'utilisateur sur my.philips.com en accédant à ce site web depuis votre navigateur Internet ou en cliquant sur le bouton My.Philips de Philips Media Manager.

Prenez note de votre mot de passe, car vous en aurez besoin si vous êtes amené à vous réinscrire après avoir réinitialisé la SL400i.

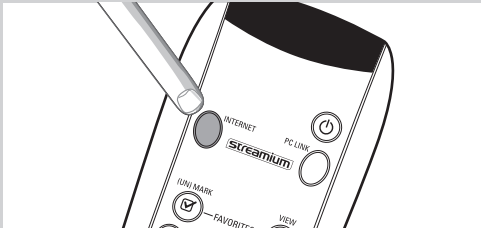

- 5 Après avoir créé un compte My.Philips, appuyez une nouvelle fois sur le bouton INTERNET.
 - > La SL400i a désormais accès aux services Internet de votre compte My.Philips. ... **Bonne soirée!**

Chapitre 4 - Utilisation de la SL400i

Cette télécommande SL400i se connecte à votre réseau sans fil personnel (PC LINK) pour écouter de la musique ou regarder des photos et des films enregistrés sur votre ou vos PC, ou à Internet (INTERNET) pour accéder à différents services de divertissement (radio Internet, bandes annonces, etc.).

Remarque: Installez le logiciel Philips Media Manager, l'adaptateur sans fil USB (ou la connexion filaire) et la SL400i avant d'utiliser celle-ci. Vérifiez également que l'icône Philips Media Manager est présente dans l'angle inférieur droit de l'écran de votre ordinateur. Les services Internet nécessitent une connexion haut débit.

4.1 Internet

Grâce à INTERNET, la SL400i permet de lire des fichiers multimédia (musique, photos, films...) et d'accéder à d'autres services depuis Internet.

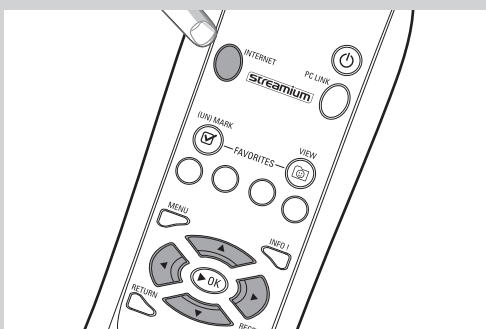

1 Appuyez sur le bouton INTERNET* de la télécommande pour accéder à la vue navigation sur l'écran de votre téléviseur.

* Lorsque la SL400i se connecte à Internet pour la première fois, et lorsque vous la réinitialisez, vous êtes invité à vous enregistrer. Reportez-vous au chapitre «Connexion à une source multimédia Internet», pages 42-44. Appuyez sur le bouton PC LINK de la télécommande pour accéder à la vue navigation sur l'écran de votre téléviseur.

Utilisez les boutons de navigation (▲▼◀▶) et le bouton **OK** de la télécommande pour explorer les services Internet disponibles.

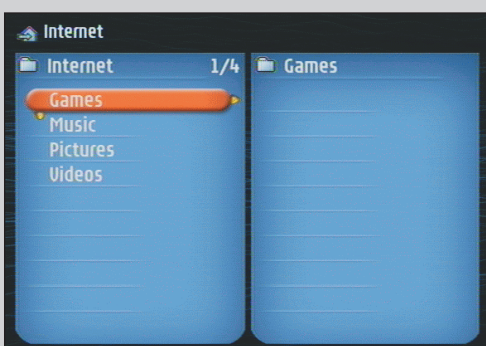

Par exemple: Appuyez sur le bouton ► de la télécommande à plusieurs reprises pour sélectionner une piste audio, une photo ou un film, puis appuyez sur **OK** pour lancer la lecture sur le téléviseur.

Reportez-vous à la section Navigation de base, page 46, pour connaître les fonctions de navigation et de commande.

4.2 PC Link

PC LINK permet de lire les fichiers multimédia (musique, photos, films, etc.) enregistrés sur votre ou vos PC avec la SL400i.

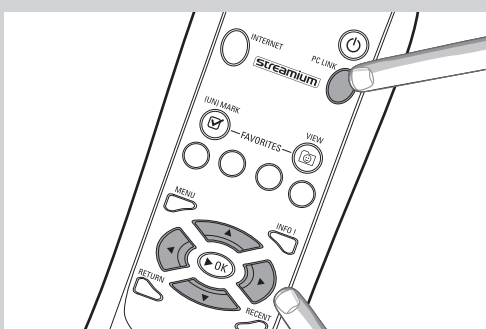

1 Appuyez sur le bouton PC LINK de la télécommande pour accéder à la vue navigation sur l'écran de votre téléviseur.

Utilisez les boutons de navigation (▲▼◀▶) et le bouton **OK** de la télécommande pour explorer le contenu multimédia que vous avez mis à disposition sur votre PC.

Par exemple: Appuyez sur le bouton ► de la télécommande à plusieurs reprises pour sélectionner une piste audio, une photo ou un film, puis appuyez sur **OK** pour lancer la lecture sur le téléviseur.

Reportez-vous à la section Navigation de base, page 46, pour connaître les fonctions de navigation et de commande.



Chapitre 5 - Navigation de base

> Il s'agit de la méthode la plus simple pour parcourir les menus.

3 Les petites flèches jaunes autour de la barre en surbrillance indiquent les touches fléchées que vous pouvez utiliser pour parcourir les menus sur l'écran du téléviseur.

2 Les sources et les services multimédia disponibles s'affichent sur l'écran du téléviseur.

1 Appuyez sur INTERNET ou sur PC LINK sur la télécommande.

4 Appuyez sur ▲ ou ▼ pour faire votre choix. Ensuite, appuyez sur ► ou sur **OK** pour confirmer.

5 Si une option d'utilisateur codée en rouge apparaît sur l'écran du téléviseur, appuyez sur le bouton rouge pour l'utiliser.



Option: Si les options de menu sont affichées dans les angles inférieurs gauche et droit de l'écran LCD, utilisez les boutons de la SL400i situés de part et d'autre de celui-ci pour faire votre sélection.

Le bouton de gauche correspond au bouton rouge de la télécommande, tandis que le bouton droit correspond au bouton vert. Vous pouvez également utiliser les boutons de couleur de la télécommande à la place de ceux de l'écran LCD de la SL400i.

Pour revenir au menu précédent, appuyez sur ◀.

- Si vous n'avez pas raccordé la SL400i à un téléviseur (par exemple, uniquement à une chaîne haute fidélité) ou si le téléviseur est éteint, consultez l'écran LCD de la SL400i. Il fournit les mêmes informations et la navigation dans les menus s'effectue de la même manière.
- Au bout du délai que vous avez défini, un économiseur d'écran s'active pour éviter de brûler l'écran du téléviseur.

Informations supplémentaires

Environnement

L'emballage ne contient aucun élément superflu. Nous avons fait de notre mieux pour faciliter le tri sélectif des matières qui le composent: carton (boîte), polystyrène expansé (tampon) et polyéthylène (pochettes, mousse protectrice).

Tous ces matériaux peuvent ainsi être recyclés aisément par une société spécialisée.

Respectez la réglementation en vigueur concernant la mise au rebut des emballages, des batteries épuisées et des équipements hors service.

Déni de responsabilité

Ce produit est fourni par Philips «en l'état», sans aucune garantie explicite ou implicite, ce qui inclut (liste non exhaustive) toute garantie implicite de valeur commerciale ou d'adéquation avec une utilisation particulière.

En aucun cas Philips ne saura être tenu responsable pour tout préjudice direct, indirect, accidentel, spécial, exemplaire, ou induit (y compris, mais pas seulement, l'acquisition de biens ou de services de remplacement; la perte d'informations ou de données, ou le manque à gagner; ou l'interruption d'activité), quelles qu'en soient les causes et quelles que soient les responsabilités qui en découlent, contractuelles, stricto sensu ou les préjudices causés (par négligence ou autrement) par une mauvaise utilisation ou l'incapacité à utiliser ce produit, même si l'utilisateur a été informé de l'éventualité de tels préjudices.

En outre, Philips ne garantit en aucun cas que les informations, textes, graphiques, liens et autres éléments fournis avec ce produit sont exacts ou complets.

Mise à niveau

Tant la SL300i que le logiciel Philips Media Manager peuvent être actualisés par l'intermédiaire de votre connexion Internet haut débit. De temps à autre, de nouvelles fonctionnalités sont disponibles pour ce système. Pour cette raison, ce manuel n'offre qu'une vue d'ensemble approximative des fonctionnalités liées à Internet et PC LINK. Pour obtenir les informations les plus récentes sur la disponibilité des services et les nouvelles fonctionnalités, visitez le site www.philips.com/streamium.

Marques commerciales

Toutes les marques citées sont déposées. Microsoft et Windows sont des marques commerciales ou déposées de Microsoft Corporation aux États-Unis et/ou dans d'autres pays. Mac OS est une marque déposée d'Apple Computer, Inc., aux États-Unis et dans les autres pays. DivX® est une marque déposée de DivXNetworks, Inc. Tous les autres noms de marque et de produit sont des marques déposées appartenant à leurs sociétés respectives.

Déclarations

- Soumis aux tests en vigueur, cet appareil est certifié conforme aux limites d'un matériel numérique de classe B et répond aux spécifications de la partie 15 des recommandations de la FCC. Ces limites ont été conçues pour apporter une certaine protection contre les brouillages nuisibles en environnement résidentiel. Cet équipement crée, utilise et peut émettre de l'énergie radioélectrique. S'il n'est pas installé et utilisé conformément aux instructions, il risque de brouiller la réception radio et télévision. Cependant, il ne garantit pas l'absence totale de brouillages dans certaines installations. Si cet équipement se révèle être la source de brouillages de ce type (ce qui peut être vérifié en le mettant sous puis hors tension), prenez les mesures suivantes pour y remédier:
 - changez l'orientation ou l'emplacement de l'antenne de réception.
 - éloignez l'appareil du récepteur.
 - branchez l'appareil à une prise secteur différente de celle utilisée pour le récepteur.
 - demandez de l'aide à un fournisseur ou à un technicien radio/télévision qualifié.
- Cet appareil est conforme à la partie 15 du règlement de la FCC et à RSS-210 d'Industrie Canada. Son utilisation est soumise aux deux conditions suivantes:
 - 1) Cet appareil ne doit pas causer de brouillage nuisible
 - 2) Cet appareil doit accepter tous les brouillages reçus, y compris ceux susceptibles de compromettre son fonctionnement.
- Le manuel d'utilisateur ou le mode d'emploi des sources de rayonnement, intentionnelles ou non, doit prévenir l'utilisateur que toute modification apportée à l'appareil sans autorisation expresse du responsable de la conformité peut annuler son droit d'utiliser l'appareil. **Exemple:**

Avertissement: Toute modification apportée à l'appareil sans l'autorisation expresse de Philips peut annuler l'autorisation du FCC d'utiliser cet appareil.

REMARQUE IMPORTANTE:

Déclaration de la FCC concernant l'exposition aux rayonnements:

Cet appareil est conforme aux limites FCC d'exposition aux rayonnements fixées pour un environnement non contrôlé. Cet équipement doit être installé et utilisé à au moins 20 cm de sources de rayonnement éventuelles et de votre corps. Cet émetteur ne doit pas être situé à proximité de, ni utilisé en conjonction avec, une antenne ni un autre émetteur.

Chapitre 6 - Résolution des problèmes

6.1 Problèmes audio/vidéo

Consultez la section Support du site www.philips.com/streamium pour obtenir les informations les plus récentes sur la résolution des problèmes.

Problème	Cause possible	Solution
Le voyant d'alimentation ne s'allume pas et/ou la SL400i ne s'allume pas.	Pas de connexion à l'alimentation secteur.	Branchez le câble d'alimentation secteur à la SL400i et à une prise secteur.
Rien ne s'affiche sur le téléviseur.	Le téléviseur est éteint.	Allumez-le.
	Les câbles sont raccordés incorrectement.	Vérifiez les branchements des câbles; reportez-vous à la section Overview (Vue d'ensemble), page 34 du manuel de l'utilisateur étendu fourni sur le CD.
	Canal audio/vidéo externe incorrect	Sur votre téléviseur, sélectionnez le canal externe (AV) auquel vous avez connecté la SL400i.
Le système audio est muet.	Le système audio est hors tension.	Allumez-le.
	Volume trop faible.	Augmentez le volume ou désactivez la fonction Muet de votre système audio.
	Les câbles sont raccordés incorrectement.	Vérifiez les branchements des câbles; reportez-vous à la section Overview (Vue d'ensemble), page 34 du manuel de l'utilisateur étendu fourni sur le CD.
	Entrée audio incorrecte (numérique) ou format audio numérique sélectionné.	Sur votre système audio, sélectionnez l'entrée audio (numérique) à laquelle vous avez connecté la SL400i. Sélectionnez la sortie audio numérique PCM.
	La sortie audio numérique ne fournit pas de signal audio numérique pour tous les types de support.	Passez en mode audio analogique.
Lecture vidéo intermittente.	Débit insuffisant pour la qualité vidéo demandée	Sélectionnez une résolution vidéo inférieure en appuyant sur le bouton vert de la télécommande une ou plusieurs fois. Une qualité vidéo inférieure nécessite moins de bande passante et offre davantage de fluidité.
Photos, musique ou vidéos absentes ou de médiocre qualité.	Codec (format du support incompatible).	Utilisez des codecs pris en charge. Allez sur www.philips.com/streamium pour connaître les codecs pris en charge.
	Codec correct, mais conditions de lecture vidéo/audio médiocres	La plupart des formats multimédia pour PC font appel à un taux élevé de compression des données qui abaisse la qualité des fichiers vidéo/audio par rapport aux DVD/CD. L'affichage dans une qualité inférieure est normal.
	Le logiciel de pare-feu bloque la diffusion en continu.	Désactivez le pare-feu pour vérifier s'il interfère avec la diffusion en continu des enregistrements vidéo et audio. Allez sur le site www.philips.com/streamium pour savoir quels ports vous devez laisser ouverts (TCP 42951 et UDP 42591).
	L'enregistrement numérique est peut-être protégé contre la copie.	Vous pouvez toujours enregistrer en mode analogique. L'enregistrement est autorisé dans la mesure où les droits d'auteur ou de tiers sont respectés.
Le menu affiché sur l'écran du téléviseur disparaît au bout de quelques minutes.	Au bout d'un certain temps, l'économiseur d'écran est alors activé pour éviter l'apparition d'une image rémanente sur l'écran.	Appuyez sur le bouton MENU de la télécommande, sélectionnez Préférences > Screen Saver (économiseur d'écran) et définissez une temporisation plus longue pour l'économiseur d'écran.
La télécommande ne fonctionne pas correctement.	Hors de portée.	Rapprochez-vous de la SL400i et pointez-la directement vers le capteur IR situé à l'avant de la SL400i.
	Batteries faibles.	Remplacez-les.

Problème	Cause possible	Solution
La SL400i ne réagit à la pression sur aucun des boutons, y compris le bouton de mise en veille.	Erreur interne.	Débranchez la prise secteur et attendez au moins 10 secondes avant de la rebrancher.
La SL400i passe en veille et la DEL d'alimentation clignote.	La SL400i intègre un dispositif thermique qui éteint l'appareil lorsque la température interne dépasse un certain seuil.	Débranchez la prise secteur, laissez l'appareil refroidir, améliorez la ventilation puis rebranchez l'appareil au secteur.

6.2 Problèmes liés au PC/réseau

Consultez la section Support du site www.philips.com/streamium pour obtenir les informations les plus récentes sur la résolution des problèmes.

Problème	Cause possible	Solution
Le CD d'installation refuse de démarrer.	La fonction de lecture automatique du lecteur est désactivée.	Double-cliquez sur Poste de travail puis sur l'icône du lecteur de CD-ROM, enfin sur Setup.exe pour lancer la lecture du CD.
Le logiciel refuse de s'installer.	Système d'exploitation incorrect.	Allez sur www.philips.com/streamium pour connaître les systèmes d'exploitation compatibles.
Connexion réseau absente ou intermittente	La portée du signal sans fil, le débit et sa puissance sont affectés par des interférences provenant de réseaux et d'appareils sans fil proches. Les appareils émettant des ondes électromagnétiques tels que les téléviseurs, les postes de radio, les fours à micro-ondes et les téléphones sans fil, surtout ceux qui exploitent la bande de fréquence de 2,4 GHz, peuvent également perturber les transmissions sans fil.	Éteignez les appareils sans fil susceptibles d'interférer avec votre connexion réseau sans fil.
Lorsque vous appuyez sur le bouton PC LINK, l'écran de votre téléviseur reste vide.	Le PC est éteint.	Allumez-le.
	Le logiciel Media Manager n'est pas actif.	Lancez le logiciel Media Manager.
	Pas d'adaptateur de réseau sans fil connecté ou distance trop importante (signal radio faible).	Branchez l'adaptateur de réseau sans fil à votre PC ou repositionnez l'adaptateur sans fil USB. Vérifiez la qualité de la liaison en appuyant sur le bouton MENU puis en sélectionnant Network > Wireless Info > Signal Level (puissance du signal).
	L'hôte réseau (PC) ou la station de base est hors tension.	Vérifiez que votre réseau est opérationnel avant de sans fil est éteinte. tenter de vous connecter à un ordinateur du réseau avec la SL400i.
	Votre station de base/réseau sans fil utilise le filtrage des adresses MAC et empêche la SL400i de se connecter à votre réseau.	Ajoutez l'adresse MAC de la SL400i à la liste des périphériques que vous pouvez connecter à votre station de base/routeur de passerelle. (Voir le manuel de l'utilisateur pour savoir comment procéder.) Appuyez sur la touche MENU et sélectionnez Network > Wireless Info > NIC MAC (adresse MAC de la carte réseau) pour connaître l'adresse MAC sur le réseau sans fil.
	Débit USB insuffisant pour votre adaptateur sans fil USB.	Si vous partagez la bande passante du port USB avec d'autres gros utilisateurs du port USB (appareil photo, scanner ou lecteur de disques réinscriptibles USB, etc.), la bande passante restante peut être insuffisante.
	Interférences radio d'autres périphériques (sans fil).	Vérifiez si une connexion sans fil peut être établie avec d'autres périphériques éteints. (fours à micro-ondes, autres périphériques sans fil, etc.)
	Problèmes de réseau (sans fil).	Consultez la section consacrée à la résolution avancée des problèmes, pages 51-52 du manuel de l'utilisateur étendu qui se trouve sur le CD-ROM.

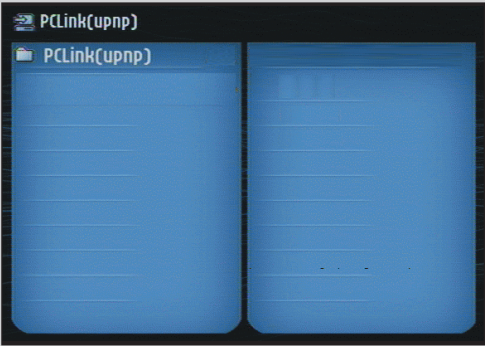
Problème	Cause possible	Solution
<p>Lorsque j'appuie sur le bouton INTERNET, l'écran du téléviseur est vide.</p> 	<p>Vérifiez si la SL400i peut se connecter à votre PC.</p> <hr/> <p>Pas de connexion Internet haut débit disponible.</p> <hr/> <p>Bande passante Internet haut débit insuffisante.</p> <hr/> <p>L'hôte réseau (PC) ou la station de base sans fil est hors tension.</p> <hr/> <p>L'accès Internet est inopérant.</p> <hr/> <p>Le partage de connexion Internet (ICS) est inopérant.</p> <hr/> <p>Problèmes liés à Internet ou au réseau.</p>	<p>Vérifiez d'abord si la SL400i peut se connecter à un PC en appuyant sur le bouton PC LINK. Sinon, voir plus haut.</p> <hr/> <p>Une connexion Internet haut débit désigne une connexion permanente à au moins 256 kbits/s. Connexion Internet. Les connexions par modem analogique/RNIS sont inopérantes.</p> <hr/> <p>Si vous partagez la bande passante de la connexion haut débit avec d'autres utilisateurs, elle peut être insuffisante pour la capacité minimale requise.</p> <hr/> <p>Vérifiez que votre réseau est opérationnel avant de vous connecter à un ordinateur du réseau avec la SL400i.</p> <hr/> <p>Vérifiez que vous accédez à Internet depuis votre ordinateur.</p> <hr/> <p>Consultez les chapitres de ce manuel traitant des réseaux. Consultez l'aide de Windows. Sinon, allez sur www.microsoft.com, cliquez sur Support et recherchez ICS.</p> <hr/> <p>Consultez la section consacrée à la résolution avancée des problèmes, pages 50-51 du manuel de l'utilisateur étendu qui se trouve sur le CD-ROM.</p>
<p>Les nouvelles fonctionnalités indiquées sur Internet ne sont pas disponibles.</p>	<p>Votre logiciel est obsolète, et ne gère pas ces fonctionnalités.</p>	<p>Effectuez la mise à jour de la SL400i et du logiciel. Mettez la SL400i à jour en appuyant sur le bouton MENU. Sélectionnez ensuite Online Upgrade (mise à niveau en ligne). Allez sur www.philips.com/streamium pour télécharger la dernière version du logiciel Media Manager.</p>
<p>Les services radio/vidéo Internet sont lents ou ne répondent pas.</p>	<p>Le débit de votre connexion Internet est peut-être (temporairement) trop faible.</p>	<p>Il est possible que le problème vienne d'une congestion d'Internet. Ne téléchargez pas de fichiers volumineux pendant que vous écoutez la radio ou regardez des films via Internet.</p> <p>Les logiciels de pare-feu et antivirus peuvent réduire la bande passante disponible sur votre PC. Vous pouvez vous en assurer en les désactivant temporairement.</p>
<p>Le message «System Recovery» apparaît sur l'écran LCD et sur l'écran de mon téléviseur, et je suis invité à appuyer sur «Continue». Que se passe-t-il?</p>	<p>La mémoire interne de la SL400i a été altérée, par exemple, pendant le téléchargement d'un nouveau logiciel depuis Internet. Elle doit lancer le programme de redémarrage d'urgence pour votre réseau sans fil. Ce programme se connecte à Internet pour restaurer automatiquement l'état normal de la SL400i.</p>	<p>Appuyez sur le bouton rouge de la télécommande pour lancer le démarrage d'urgence.</p> <ol style="list-style-type: none"> 1. Elle tente alors de restaurer le maximum de paramètres existants pour votre réseau sans fil et Internet. 2. Si elle ne parvient pas à restaurer les paramètres du réseau sans fil, il vous est demandé de connecter la SL400i avec un câble Ethernet à votre routeur Ethernet ou à votre PC connecté à Internet. 3. Il vous est demandé d'indiquer tout paramètre supplémentaire nécessaire pour la connexion Internet. Reportez-vous au chapitre sur le menu Option, pages 35-39. 4. Une fois que le programme de démarrage d'urgence s'est connecté à Internet et a téléchargé une version valide du logiciel, il affiche le message «Restarting system...» (redémarrage du système). La SL400i doit alors fonctionner normalement. Sinon, vérifiez les paramètres en appuyant sur le bouton MENU.

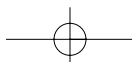
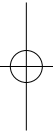
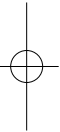
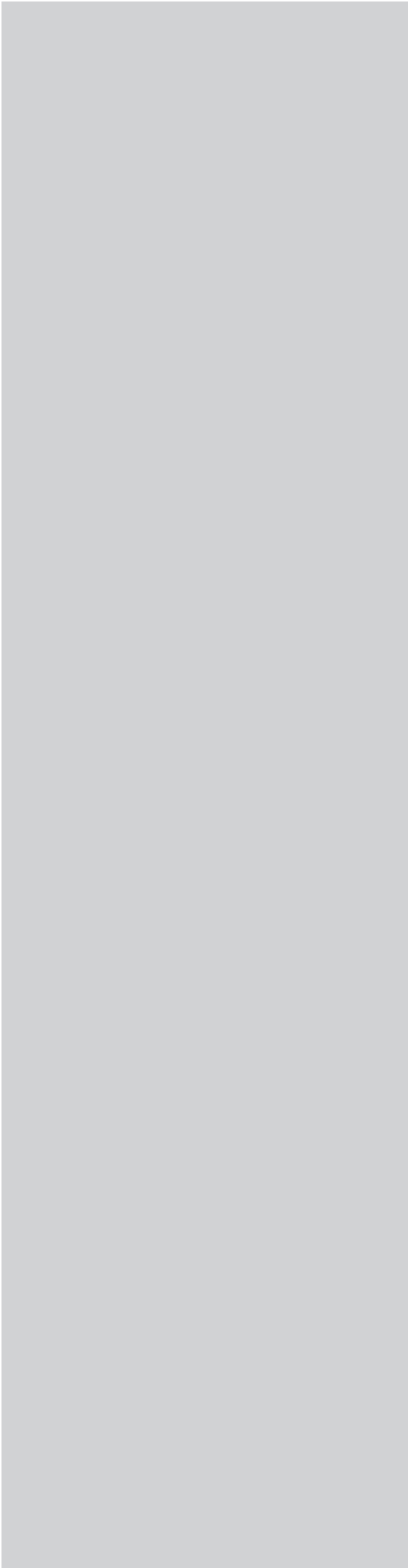

Introducción

SL400i

El SL400i le permite tener acceso inalámbrico al contenido multimedia almacenado en sus PC y le ofrece la posibilidad de tener en su sistema de audio o de televisión entretenimiento en vivo descargado directamente de Internet.

Este manual le mostrará cómo:

- Instalar el software administrador de archivos multimedia 'Philips Media Manager'.
- Conectar el SL400i y prepararlo para ser utilizado.
- Aprender a usar las funciones básicas del SL400i.

En nuestro sitio Web www.philips.com/streamium, encontrará la información más reciente sobre este producto.

Contenido del embalaje

Compruebe que la caja del WiFi Wireless Multimedia Link contenga los siguientes elementos, que le permitirán configurar y utilizar el SL400i.

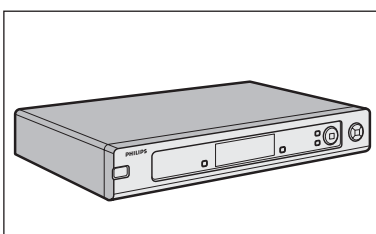

SL400i

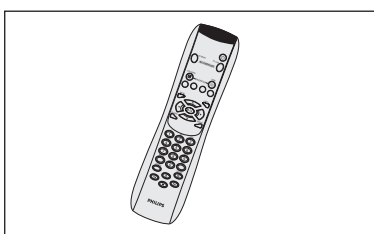
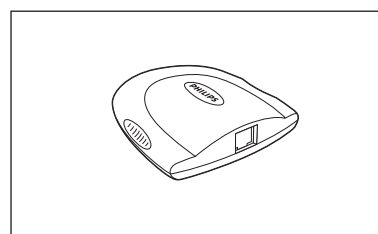
Mando a distancia
(incluye las pilas)

Adaptador USB inalámbrico

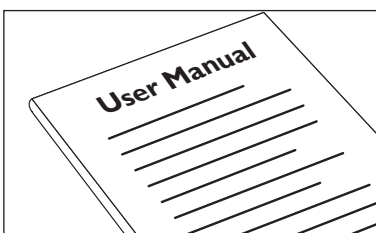

Manual del usuario

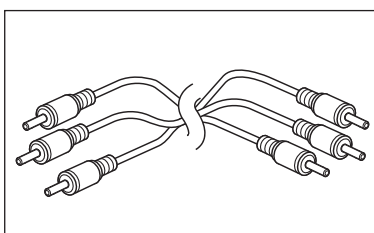
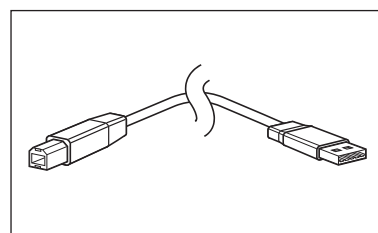
Cable de audio + video compuesto
(rojo/blanco/amarillo)

Cable USB



CD de instalación

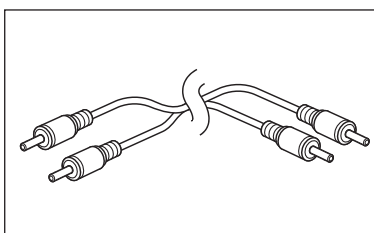

Cable de audio estéreo

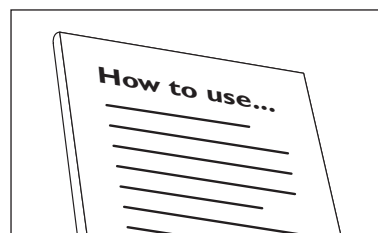
Manual del usuario del adaptador
USB inalámbrico del administrador
de archivos multimedia

Tarjeta de garantía

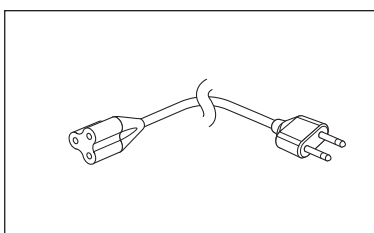

Cable de alimentación

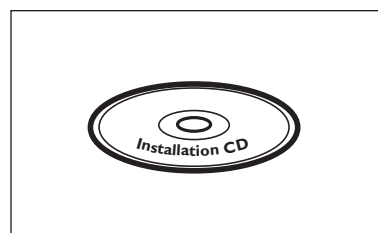
CD de instalación del adaptador
USB inalámbrico

Póngase en contacto con un distribuidor Philips si alguno de estos elementos faltase en la caja.

Legenda de la ilustración (en la solapa interior)

A) Vista anterior

1 Botón Power (de encendido/en espera)

Activa el SL400i o lo desactiva (lo deja en espera).

– El indicador del botón de encendido se verá de color rojo cuando el SL400i esté en espera.

2 Botón de menú a la izquierda

Selecciona o activa la opción del menú que aparece en el sector izquierdo inferior del visor integrado o que aparece de color rojo en la pantalla del televisor.

3 Visor

Se utiliza para controlar el SL400i mediante los menús del usuario. Es muy útil si no tiene un televisor conectado o encendido (por ejemplo, si sólo desea escuchar una radio de Internet o el audio del PC).

4 Botón de menú a la derecha

Selecciona o activa la opción del menú que aparece en el sector derecho inferior del visor integrado o que aparece de color verde en la pantalla del televisor.

5 Botón PC Link Source (fuente de PC Link)

Selecciona los PC que estén conectados a su red doméstica como fuentes desde donde descargar música, fotos y películas.

6 Botón Internet source (fuente de Internet)

Selecciona Internet como fuente de entretenimiento multimedia.

– Requiere tener acceso a Internet de banda ancha de por lo menos 256 kbps (para descargas).

7 Botones para recorrer los menús: izquierda/derecha/arriba/abajo/OK

Se los utiliza para navegar por los menús (◀▶▲▼) y para confirmar las selecciones (OK).

8 Botones para controlar la reproducción: Reproducir/Pausa, Anterior/Siguiente y Detener

Funciones de control de la reproducción del contenido multimedia.

B) Vista posterior

9 Alimentación CA

Para conectar el SL400i a la red eléctrica.

– El indicador del botón de encendido se verá de color rojo cuando el SL400i esté conectado a la red eléctrica.

10 Salida de audio digital

Conexión (coaxial) opcional de audio digital para conectar el SL400i a la entrada de su televisor o sistema de audio. Si hubiese señales codificadas PCM disponibles para el contenido multimedia que se está reproduciendo, se las podrá obtener mediante esta salida.

11 Salida L/R (izquierda/derecha) para audio (estéreo)

Utilizada para conectar el SL400i a las entradas de audio izquierda y derecha que posea su sistema de audio.

12 VIDEO OUT / CVBS

Para conectar el SL400i a la entrada de video compuesto del televisor.

13 VIDEO OUT / S-VIDEO

Para conectar el SL400i a la entrada de S-Video del televisor.

14 P-SCAN (Prog Scan)

Para activar o desactivar la exploración progresiva.

Sólo si conecta la salida de componente de video de SL400i a un televisor con exploración progresiva (el televisor debe indicar Progressive Scan o ProScan) podrá establecer el conmutador P-SCAN en ON. En caso contrario, establézcalo en OFF.

15 COMPONENT VIDEO OUT (Pr/Cr, Pb/Cb, Y)

Para conectar el SL400i a las entradas de componente de video correspondientes del televisor.

16 Conector RJ45 para Ethernet

Conexión Ethernet opcional para una red doméstica cableada.

Lleva un cable blindado (STP) CAT.5 para Ethernet.

Índice

Introducción	52-55
WiFi Wireless Multimedia Link (Enlace multimedia inalámbrico WiFi).....	52
Leyenda de la ilustración.....	53
Índice.....	54
Información importante.....	55
Capítulo 1 - Instalar el software	56
Capítulo 2 - Conectar el SL400i	57-65
2.1 Si no posee una red inalámbrica de ordenadores.....	58-59
2.2 Si ya posee una red inalámbrica de ordenadores.....	60-62
2.3 Si desea hacer una conexión cableada.....	63-65
Capítulo 3 - Acceso al entretenimiento de Internet por banda ancha	66-68
3.1 ¿Cómo se conecta su ordenador a Internet?.....	66
3.2 Pulsar el botón INTERNET por primera vez.....	67
3.3 Registrarse.....	67-68
Capítulo 4 - Usar el SL400i	69
4.1 INTERNET.....	69
4.2 PC LINK.....	69
Capítulo 5 - Navegación básica	70
Información adicional.....	71
Capítulo 6 - Resolución de problemas	72-74

Información importante

- Instale y conecte el producto sólo en el orden que se describe en este manual. Así, obtendrá los mejores resultados de instalación y minimizará los riesgos de sufrir inconvenientes técnicos.
- Lea esta guía atentamente antes de usar el SL400i; y guárdela para poder consultarla en el futuro.
- En nuestro sitio Web www.philips.com/streamium, encontrará la información más reciente y los últimos archivos para descargar relacionados con este producto.
- Si desea utilizar las funciones del SL400i relacionadas con Internet, deberá contar con una conexión de banda ancha (de por lo menos 256 kbps).
- Verifique si su proveedor de servicios de Internet le cobra alguna tarifa extra en caso de que usted exceda determinado límite de datos transferidos. Si utiliza los servicios multimedia de Internet diariamente, es probable que sobrepase ese límite.
Por ejemplo: Si escucha radio por Internet (a 64 kbps) durante unas 36 horas, se habrá transferido 1 GB (gigabyte) de datos a su sistema streamium.
Mirar vídeo de Internet a 700 kbps supera el límite de 1 GB en 3 horas.
- Para configurar e instalar el equipo, quizás le resulte útil tener a mano las instrucciones del televisor, del sistema de audio y de la estación base inalámbrica u otros componentes de red inalámbricos (si corresponde).

Precauciones de seguridad

- NUNCA HAGA O MODIFIQUE CONEXIONES CON EL EQUIPO ENCENDIDO.
- Antes de poner el sistema en funcionamiento, verifique que el voltaje indicado en la placa identificatoria (o el voltaje indicado al costado del selector de voltaje) de su sistema coincida con el voltaje que proporciona su red eléctrica.
De no ser así, consulte con su distribuidor.
- El equipo de radio para aplicaciones inalámbricas no está protegido contra las interferencias que puedan causar otros servicios de radio.
- No permita que este equipo entre en contacto con el agua ni la humedad.
No apoye objetos que contengan líquidos, por ejemplo, un florero, encima del equipo.

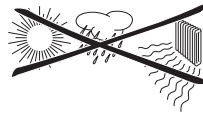

- No exponga este equipo al exceso de humedad, lluvia, arena ni calor causado por un equipo de calefacción o por la exposición directa a luz del sol.
- Deje suficiente espacio libre alrededor del SL400i para permitir que haya ventilación adecuada.
- No abra este equipo. Si tiene dificultades técnicas, comuníquese con un distribuidor de Philips.
- Coloque el equipo sobre una superficie plana, dura y estable. Cuando el sistema se encuentra en modo de espera, de todos modos, consume algo de energía.
Para desconectar completamente el sistema de la red eléctrica, desenchufe el cable CA del enchufe de la pared.
- Verifique que el aire alrededor del SL400i pueda circular para evitar que los componentes internos del SL400i se sobrecalienten. Tampoco coloque ninguna fuente de calor (por ejemplo, un amplificador de energía) debajo del equipo.
El SL400i cuenta con un interruptor térmico que apaga el equipo cuando la temperatura interna supera un límite determinado. Si eso llegase a suceder, el equipo quedará en modo de espera y el indicador LED de encendido parpadeará. Para restablecer el funcionamiento: desconecte el cable de alimentación, espere que el equipo se enfríe, mejore la ventilación del lugar y vuelva a conectar el equipo a la red eléctrica.

Capítulo 1 - Instalar el software

Primero, instale el administrador de archivos multimedia 'Philips Media Manager'

Este software permite que los archivos de música, fotografías y películas que estén en su ordenador puedan ser transferidos desde esa ubicación al televisor:

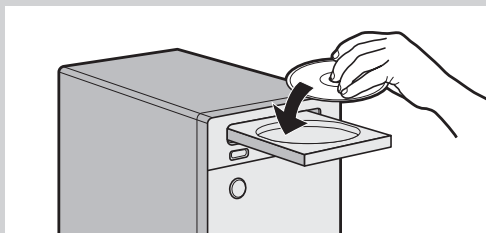

- 1 Coloque el CD del administrador de archivos multimedia en la unidad de CD o de DVD e instale el administrador de Philips.

El CD se ejecutará de manera automática. De no ser así, haga doble clic en 'Mi PC', luego en el icono de la unidad de CD-ROM y, por último, en el archivo 'Setup.exe' para ejecutar el CD.



- 2 En el menú que aparece en la pantalla del ordenador, haga clic en 'Install Philips Media Manager' (Instalar administrador de archivos multimedia Philips), y siga las instrucciones que aparecen en pantalla.

Para iniciar el programa, haga clic en Inicio > Programas > Philips Media Manager (Administrador de archivos multimedia Philips).

Cuando abra este programa por primera vez, se le preguntará si desea agregar una carpeta y examinar el sistema en busca de archivos multimedia.

Abra una unidad o carpeta que contenga pistas de música, fotos o videos.

(Por ejemplo: la carpeta Mis documentos, si usted guarda allí archivos multimedia.)

– Igualmente, podrá agregar más archivos y carpetas en otro momento.

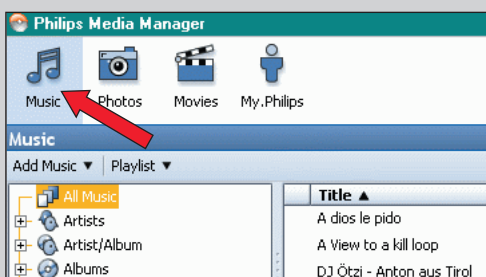

- 3 Agregar archivos al administrador de archivos multimedia.

Desde el SL400i, sólo podrá acceder a los archivos que ve en el administrador de archivos multimedia.

A) Haga clic en alguna de las categorías multimedia: Music (Música), Photos (Fotos) o Movies (Películas). En este ejemplo, haga clic en 'Music' (Música).

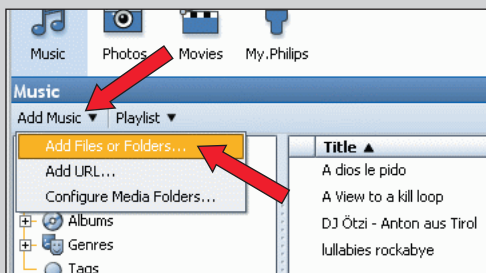

B) Primero, haga clic en el botón 'Add Music' (Agregar música) que se encuentra debajo de las categorías de medios, luego, haga clic en 'Add Files or Folders...' (Agregar archivos o carpetas...).

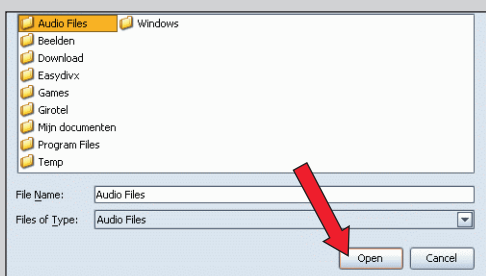

C) Seleccione una carpeta o uno o más archivos multimedia y haga clic en el botón 'Open' (Abrir) y agregue la carpeta o los archivos seleccionados a la ventana del administrador de archivos multimedia.

> A partir de ahora, podrá acceder desde el SL400i a los archivos que agregó.

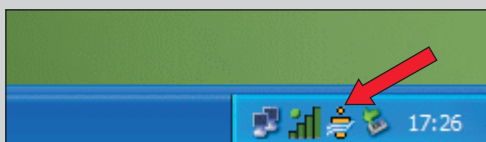

- 4 Abrir y cerrar la ventana del administrador de archivos multimedia.

Puede cerrar la ventana del administrador de archivos multimedia, pero el icono permanecerá activo en la esquina inferior derecha del monitor del ordenador:

Este icono deberá estar siempre visible; de lo contrario el SL400i no podrá tener acceso a los archivos multimedia de ese ordenador:

Si hace doble clic sobre este icono, abrirá la ventana del administrador de archivos multimedia.

Capítulo 2 - Conectar el SL400i

Seleccione la situación que mejor describa su caso para instalar el SL400i.

→ **Opción A: Si no posee una red inalámbrica de ordenadores:**

En esta configuración, usted sólo tiene un ordenador y un televisor:

- Instalará el adaptador USB inalámbrico en el ordenador.
- Conectará el SL400i al televisor.

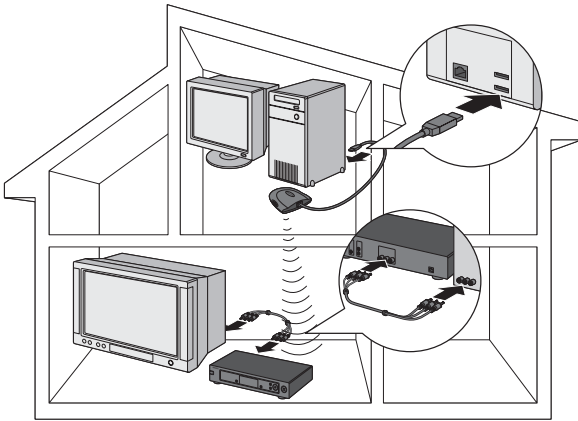

→ **Vaya al capítulo 2.1 en las páginas 58-59.**

o bien → **Opción B: Si ya posee una red inalámbrica de ordenadores:**

En esta configuración, ya posee una red inalámbrica de ordenadores y un televisor:

- Verificará la configuración de su red inalámbrica de ordenadores.
- Conectará el SL400i al televisor y adaptará la configuración para que coincida con la de la red.

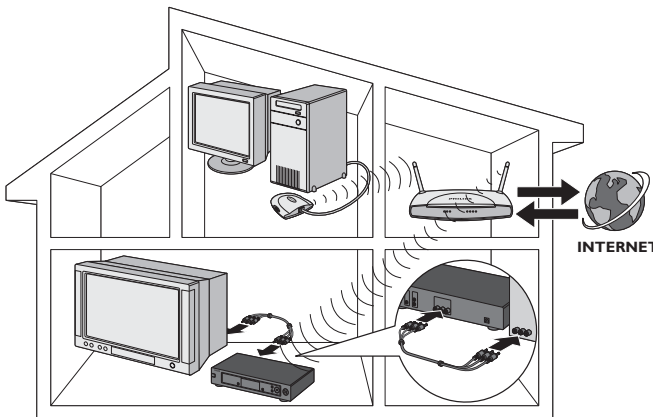

→ **Vaya al capítulo 2.2 en las páginas 60-62.**

o bien → **Opción C: Si desea conectar un cable de red desde el SL400i a su PC o una red cableada:**

En esta configuración, usted ya cuenta con un televisor, un ordenador con un conector Ethernet libre (o una red cableada con un conector Ethernet libre).

- Conectará un cable de red Ethernet del SL400i al ordenador o a la red cableada.
- Conectará el SL400i al televisor.

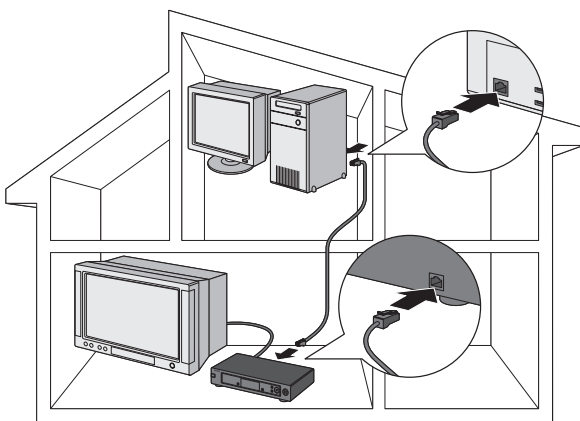

→ **Vaya al capítulo 2.3 en las páginas 63-65.**

Instalación

2.1 Si no posee una red inalámbrica de ordenadores Opción A

En esta configuración, usted sólo tiene un ordenador y un televisor:

- Instalará el adaptador USB inalámbrico en el ordenador.
- Conectará el SL400i al televisor:

Y, entonces, podrá enviar música, vídeos y fotografías desde su ordenador al televisor o al equipo de estereo.

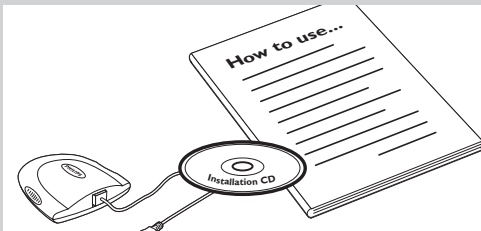
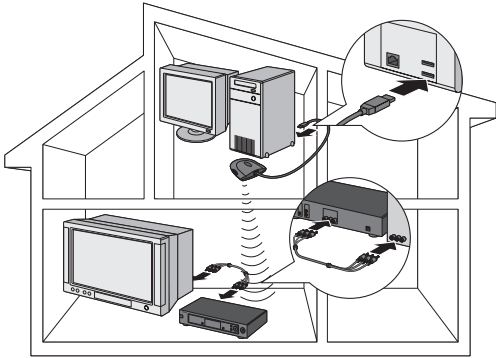

- 1 Instale el adaptador USB inalámbrico que viene en la caja.

Consulte las instrucciones separadas y el CD-ROM del adaptador USB inalámbrico que vienen en la caja para ver cómo instalar el adaptador en su PC.

Nota: Durante la instalación, seleccione 'Ad-Hoc' como tipo de red.

Después de haber instalado el adaptador USB inalámbrico, siga con las instrucciones que se detallan a continuación.

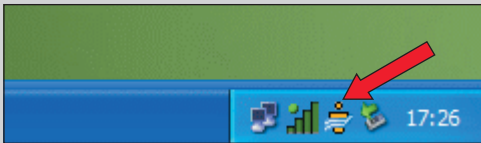

- 2 Verifique que el administrador de archivos multimedia Philips que instaló en el capítulo 1 se encuentre activo.

Haga doble clic en el icono del administrador de archivos multimedia que aparece en la esquina inferior derecha del monitor. O haga clic en Inicio / Programas / Philips Media Manager (administrador de archivos multimedia Philips). Deje la ventana del administrador de archivos multimedia abierta para garantizar que el programa esté activo.

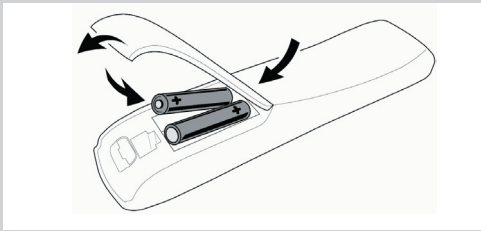

- 3 Ponga las pilas en el mando a distancia.

Consulte 'Mando a distancia - Colocar las pilas' en la página 28 de la versión extendida del Manual del usuario que viene en el CD-ROM si necesita más detalles sobre cómo hacerlo.

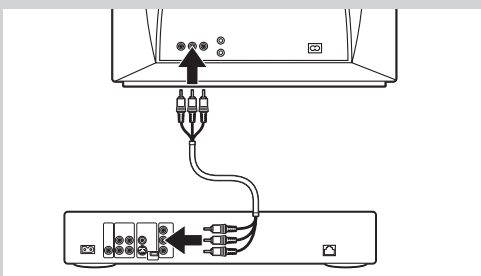

- 4 Conecte el cable de audio + video compuesto a las salidas de audio y video ⑮ del SL400i y al televisor.

Utilice los conectores amarillos del cable de audio + video compuesto para conectar la salida de video CBVS del SL400i a la entrada de video compuesto (CBVS) del televisor: *Nota: establezca el conmutador P-SCAN ⑭ (en la parte trasera del SL400i) en OFF.*

> Ello le permitirá ver los menús del usuario y el contenido multimedia en la pantalla del televisor.

Utilice los conectores blancos y rojos del cable de audio y video compuesto para conectar la salida izquierda/derecha para audio del SL400i a las entradas de audio del televisor (blancas para la izquierda, rojos para la derecha).

Opción: conecte el SL400i a un equipo de audio por medio de las salidas para audio ⑪ o la salida de audio digital ⑩.

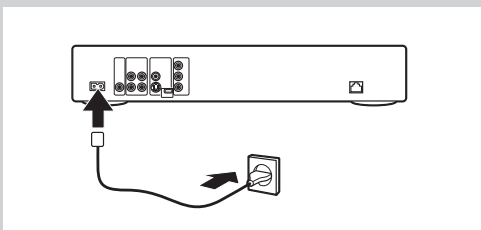

- 5 Conecte el cable de alimentación de la entrada de CA ⑨ del SL400i a un enchufe de la red eléctrica.

> El indicador del botón de encendido se verá de color rojo cuando el SL400i esté conectado a la red eléctrica.

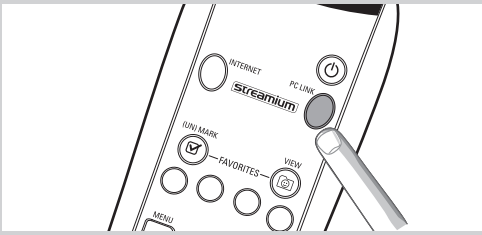

- 6 Encienda el SL400i pulsando el botón PC LINK del mando a distancia.**
No pulse el botón INTERNET en este momento, sólo el botón PC LINK.
> Después de unos cinco segundos, aparecerá un mensaje de bienvenida de 'Streamium' en la pantalla del televisor:



Si no ve ningún mensaje en la pantalla del televisor:
– verifique que los conectores Vídeo estén firmemente colocados y
– que usted haya seleccionado la entrada externa correcta del televisor.

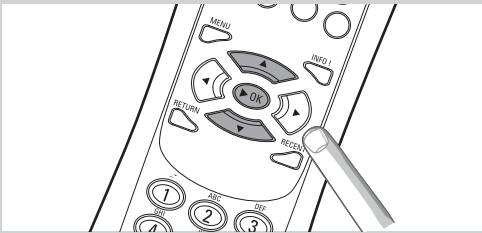

- 7 Si el programa se lo solicita, seleccione 'philips' de la lista de nombres de redes inalámbricas (SSID) que aparecen en la pantalla del televisor.**
Emplee los botones de navegación (▲▼) del mando a distancia para seleccionar 'philips' como el nombre de red que se debe utilizar y pulse **OK** para confirmar.

Nota: Si hay sólo una red inalámbrica disponible, el programa la seleccionará de manera automática.

> Después de unos 30 segundos, verá que el menú de PC Link aparece en la pantalla del televisor.



Si ve que el texto 'Philips Media Manager' (administrador de archivos multimedia Philips) aparece en la pantalla del televisor, eso significa que la instalación se ha realizado correctamente. Si el menú de PC Link continuase vacío, consulte la sección de 'Resolución de problemas' en las páginas 72-74.

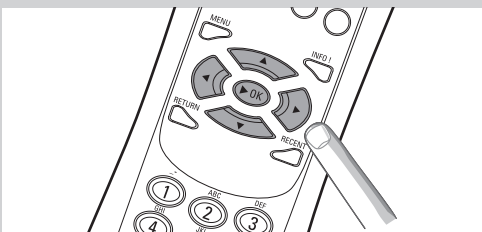

- 8 Explore el menú de PC Link en la pantalla del televisor.**
Use los botones de navegación (▲▼◀▶) y el botón **OK** del mando a distancia para recorrer el contenido multimedia que hay disponible en su PC.

*Por ejemplo: pulse el botón ▶ del mando a distancia varias veces hasta seleccionar una pista de música, una fotografía o un vídeo, y pulse **OK** para que se reproduzca en el televisor...*

¡Que se divierta!

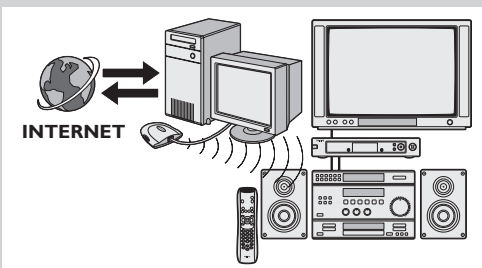

- 9 Cómo habilitar la conexión a INTERNET en el SL400i. (Para reproducir estaciones radiales de Internet, trailers de películas, etc. en el televisor.)**
Consulte la sección 'Acceso al entretenimiento de Internet por banda ancha' en las páginas 66-68 para ver qué debe hacer para que la conexión de Internet de banda ancha (si cuenta con una) esté disponible en el SL400i.

Si se le presenta algún problema durante la instalación o si necesita ayuda, entonces:

- consulte la sección sobre Resolución de problemas de las páginas 72-74, o
- visite nuestro sitio Web www.philips.com/streamium, y haga clic en Support (Soporte) y FAQs (Preguntas más frecuentes), o
- comuníquese con nuestra línea de ayuda.

Consejo: Coloque una clave de cifrado para garantizar que su red inalámbrica de ordenadores esté protegida contra intrusos.

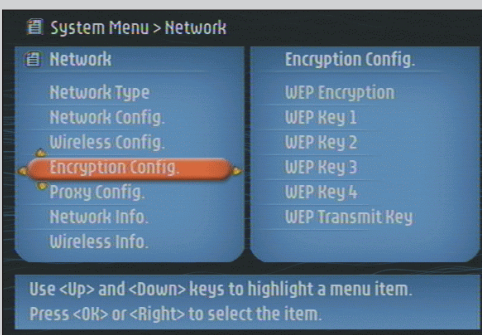

Philips recomienda que configure una clave de cifrado para resguardar su red inalámbrica. Consulte la sección 'Cómo proteger la red inalámbrica' en la página 42 de la versión extendida del Manual del usuario que viene en el CD-ROM.

Instalación

2.2 Si ya posee una red inalámbrica de ordenadores Opción B

En esta configuración, ya posee una red inalámbrica de ordenadores y un televisor:

- Verificará la configuración de su red inalámbrica de ordenadores.
- Conectará el SL400i al televisor y adaptará la configuración para que coincida con la de la red. Y, entonces, podrá enviar música, vídeos y fotografías desde su ordenador al televisor

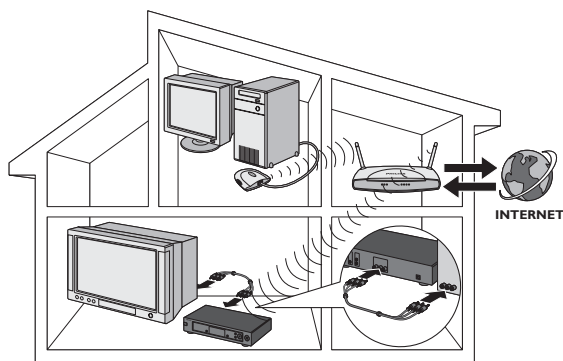

Verifique:
el NOMBRE DE LA RED (SSID)
.....
y
la CLAVE DE CIFRADO
.....
de su red inalámbrica

- 1** Revise los parámetros de la configuración de su red inalámbrica para que pueda introducir después esos mismos valores en el PASO 7 de este procedimiento. Busque el nombre de la red inalámbrica (SSID) y la clave de cifrado que utilizó para proteger su red inalámbrica.

Nombre de la red inalámbrica (SSID):

Por lo general, puede encontrar el nombre de la red inalámbrica en el menú de opciones del adaptador de la red inalámbrica o de la estación base inalámbrica. Para ello, inicie el programa que viene con el adaptador de la red.

Clave de cifrado:

La clave de cifrado es un código WEP de 64 o 128 bits que protege las comunicaciones de su red inalámbrica.

- de 64 bits: 5 caracteres ASCII, o 10 caracteres HEX, o
- de 128 bits: 13 caracteres ASCII, o 26 caracteres HEX.

Nota: La clave de cifrado varía según se la escriba con minúsculas o mayúsculas, por lo tanto, 'ABC' no es lo mismo que 'aBc'. Introduzca siempre los caracteres de la manera correcta para evitar problemas.

Ello significa que deberá tratar de recordar la clave tal como la escribió la primera vez. Si no la recuerda, tendrá que deshabilitarla por completo para toda la red inalámbrica, o tendrá que establecer una nueva que pueda recordar.

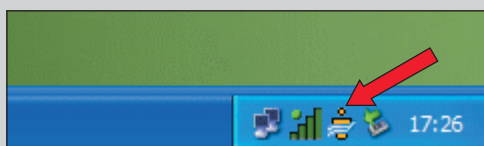

- 2** Verifique que el administrador de archivos multimedia Philips que instaló en el capítulo 1 se encuentre activo.

Haga doble clic en el icono del administrador archivos multimedia que aparece en la esquina inferior derecha del monitor o haga clic en Inicio / Programas / Philips Media Manager (Administrador de archivos multimedia Philips).

Deje la ventana del administrador de archivos multimedia abierta para garantizar que el programa esté activo.

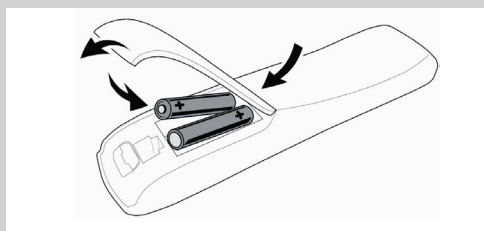

- 3** Ponga las pilas en el mando a distancia.

Consulte 'Mando a distancia - Colocar las pilas' en la página 28 de la versión extendida del Manual del usuario que viene en el CD-ROM si necesita más detalles sobre cómo hacerlo.

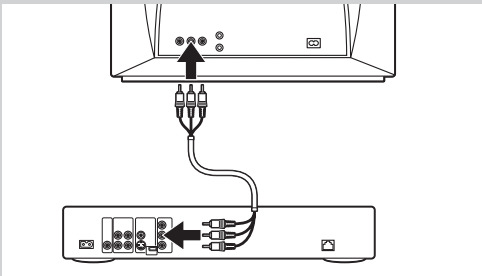

4 Conecte el cable de audio + video compuesto a las salidas de audio y video ⑮ del SL400i y al televisor.

Utilice los conectores amarillos del cable de audio + video compuesto para conectar la salida de video CBVS del SL400i a la entrada de video compuesto (CBVS) del televisor.
Nota: establezca el conmutador P-SCAN ⑭ (en la parte trasera del SL400i) en OFF.

> Ello le permitirá ver los menús del usuario y el contenido multimedia en la pantalla del televisor.

Utilice los conectores blancos y rojos del cable de audio y video compuesto para conectar la salida izquierda/derecha para audio del SL400i a las entradas de audio del televisor (blancas para la izquierda, rojos para la derecha).

Opción: conecte el SL400i a un equipo de audio por medio de las salidas para audio ⑪ o la salida de audio digital ⑩.

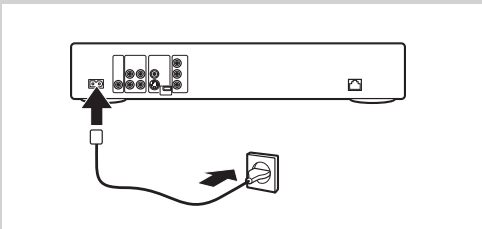

5 Conecte el cable de alimentación de la entrada de CA ⑨ del SL400i a un enchufe de la red eléctrica.

> El indicador del botón de encendido se pone de color rojo cuando se conecta el SL400i a la red eléctrica.

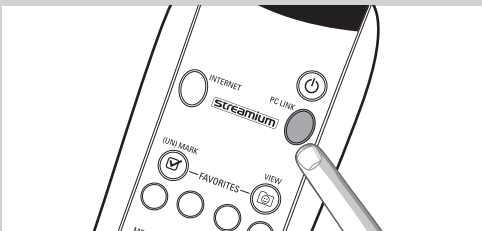

6 Encienda el SL400i pulsando el botón PC LINK del mando a distancia.

No pulse el botón INTERNET en este momento, sólo el botón PC LINK.

> Después de unos cinco segundos, aparecerá un mensaje de bienvenida de 'Streamium' en la pantalla del televisor:

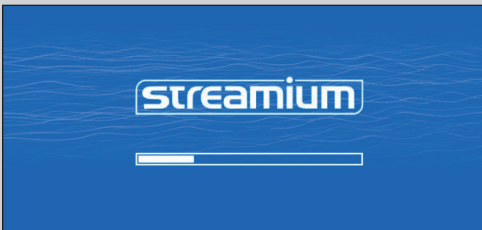

Si no ve ningún mensaje en la pantalla del televisor:

- verifique que los conectores Vídeo estén firmemente colocados y
- que usted haya seleccionado la entrada externa correcta del televisor.

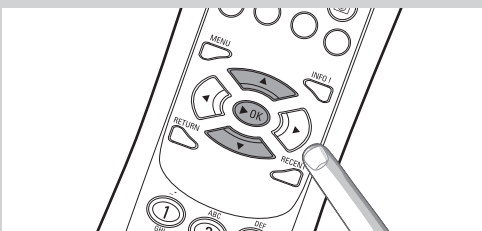

7 Seleccione el nombre de su red inalámbrica, e introduzca la clave de cifrado que encontró en el paso 1.

- A) Si el programa se lo solicita, seleccione el nombre de la red inalámbrica de la lista de nombres de redes inalámbricas (SSID) que aparecen en la pantalla del televisor. Emplee los botones de navegación (▲▼) del mando a distancia para seleccionar el nombre correcto de la red y pulse **OK** para confirmar.

Nota: Si hay sólo una red inalámbrica disponible, el programa la seleccionará de manera automática.

- B) Si el programa se lo solicita, introduzca también la clave de cifrado. Emplee los botones de navegación (▲▼◀▶) del mando a distancia para seleccionar el tipo de cifrado y también para introducir la clave. Pulse **OK** para confirmar la selección. Tenga en cuenta que la clave de cifrado varía según se la escriba con minúsculas o mayúsculas, por lo tanto, 'ABC' no es lo mismo que 'abc'. Introduzca siempre los caracteres de la manera correcta para evitar problemas.

Nota: Si la red inalámbrica no está cifrada, no se le pedirá que introduzca una clave de cifrado.

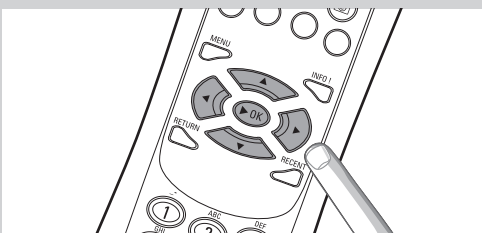

> Después de unos 30 segundos, verá que el menú de PC Link aparece en la pantalla del televisor.

Si ve que el texto 'Philips Media Manager' (administrador de archivos multimedia Philips) aparece en la pantalla del televisor, eso significa que la instalación se ha realizado correctamente.

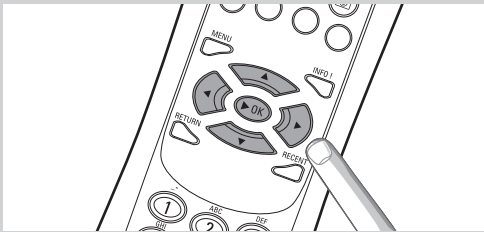

8 Explore el menú de PC Link en la pantalla del televisor.

Use los botones de navegación (▲▼◀▶) y el botón **OK** del mando a distancia para recorrer el contenido multimedia que hay disponible en su PC.

Por ejemplo: pulse el botón ▶ del mando a distancia varias veces hasta seleccionar una pista de música, una fotografía o un vídeo, y pulse OK para que se reproduzca en el televisor...

¡Que se divierta!

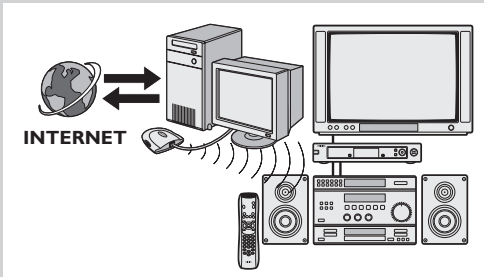

9 Cómo habilitar la conexión a INTERNET en el SL400i. (Para reproducir estaciones radiales de Internet, trailers de películas, etc. en el televisor.)

Consulte la sección 'Acceso al entretenimiento de Internet por banda ancha' en las páginas 66-68 para ver qué debe hacer para que la conexión de Internet de banda ancha (si cuenta con una) esté disponible en el SL400i.

Si se le presenta algún problema durante la instalación o si necesita ayuda, entonces:

- consulte la sección sobre Resolución de problemas de las páginas 72-74, o
- visite nuestro sitio Web www.philips.com/streamium, y haga clic en Support (Soporte) y FAQs (Preguntas más frecuentes), o
- comuníquese con nuestra línea de ayuda.

Instalación

2.3 Si desea hacer una conexión cableada Opción C

En esta configuración, usted ya cuenta con un televisor; un ordenador con un conector de ethernet libre (o una red cableada con un conector de ethernet libre).

- Conectará un cable de red Ethernet desde el SL400i al ordenador o a la red cableada.
- Conectará el SL400i al televisor:

Y, entonces, podrá enviar música, vídeos y fotografías desde su ordenador al televisor:

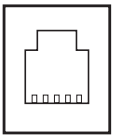
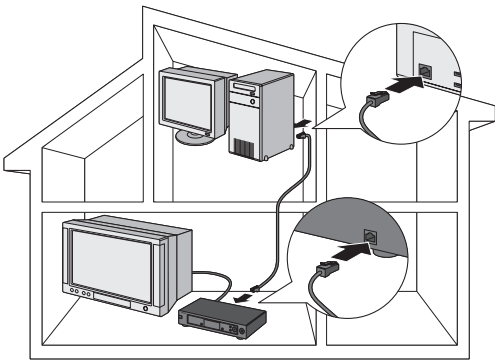

Requiere puerto de Ethernet

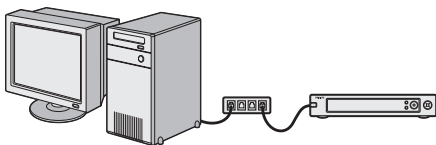
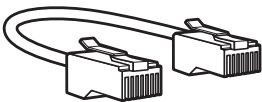
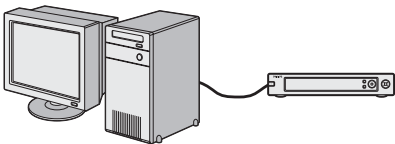

Estación nodal de la red

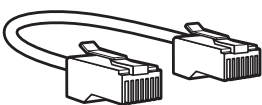

Los puertos y cables de Ethernet se parecen mucho a las líneas y conexiones telefónicas, pero son más anchos y gruesos. Los conectores de Ethernet (RJ45) tienen ocho contactos, mientras que los conectores de una línea telefónica estándar (RJ11) tienen cuatro o seis.

Importante: sólo emplee un cable blindado (STP) CAT.5 para Ethernet.

o

1a Emplee un cable par cruzado para Ethernet si desea conectar el SL400i directamente al ordenador.

En un cable par cruzado para Ethernet, los cables de colores están dispuestos de diferente manera en cada uno de los extremos.

- Coloque uno de los extremos del cable de Ethernet en el conector que dice 'Ethernet' en la parte trasera del SL400i.
- Coloque el otro extremo en el conector Ethernet de su ordenador.

Nota: Es necesario que el ordenador tenga un conector Ethernet libre.

o

1b Emplee un cable recto para Ethernet si desea conectar el SL400i a una red de ordenadores ya instalada.

En un cable recto para Ethernet, los cables de colores están dispuestos de la misma manera en ambos extremos.

- Coloque uno de los extremos del cable de Ethernet en el conector que dice 'Ethernet' en la parte trasera del SL400i.
- Coloque el otro extremo en un conector Ethernet libre de la estación nodal de la red, que puede ser un 'hub', un conmutador o un enrutador (puerta de enlace).

Nota: Es necesario que la red tenga un conector Ethernet libre.

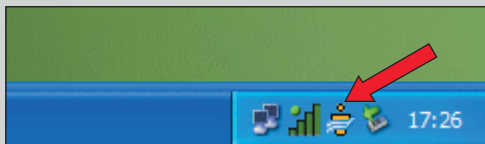

2 Verifique que el administrador de archivos multimedia Philips que instaló en el capítulo 1 se encuentre activo.

Haga doble clic en el icono del administrador de archivos multimedia que aparece en la esquina inferior derecha de la pantalla. O haga clic en Inicio / Programas / Philips Media Manager (Administrador de archivos multimedia Philips).

Deje la ventana del administrador de archivos multimedia abierta para garantizar que el programa esté activo.

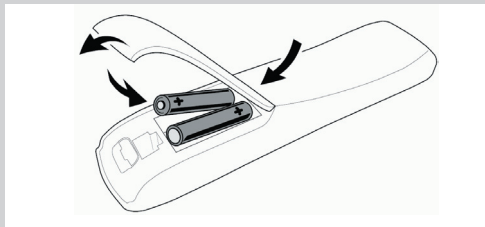

3 Ponga las pilas en el mando a distancia.

Consulte 'Mando a distancia - Colocar las pilas' en la página 28 de la versión extendida del Manual del usuario que viene en el CD-ROM si necesita más detalles sobre cómo hacerlo.

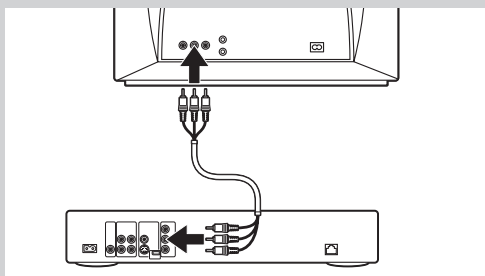

4 Conecte el cable de audio + video compuesto a las salidas de audio y video ⑮ del SL400i y al televisor.

Utilice los conectores amarillos del cable de audio + video compuesto para conectar la salida de video CBVS del SL400i a la entrada de video compuesto (CBVS) del televisor.

Nota: establezca el conmutador P-SCAN ⑭ (en la parte trasera del SL400i) en OFF.

> Ello le permitirá ver los menús del usuario y el contenido multimedia en la pantalla del televisor.

Utilice los conectores blancos y rojos del cable de audio y video compuesto para conectar la salida izquierda/derecha para audio del SL400i a las entradas de audio del televisor (blancas para la izquierda, rojos para la derecha).

Opción: conecte el SL400i a un equipo de audio por medio de las salidas para audio ⑪ o la salida de audio digital ⑩.

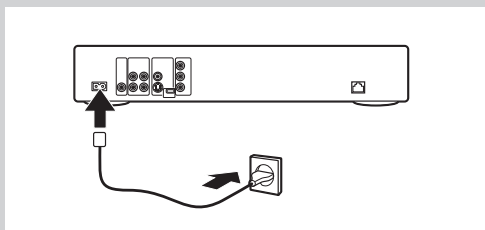

5 Conecte el cable de alimentación de la entrada de CA ⑨ del SL400i a un enchufe de la red eléctrica.

> El indicador del botón de encendido se verá de color rojo cuando el SL400i esté conectado a la red eléctrica.

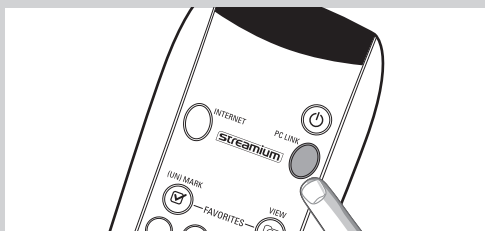

6 Encienda el SL400i pulsando el botón PC LINK del mando a distancia.
No pulse el botón INTERNET en este momento, sólo el botón PC LINK.

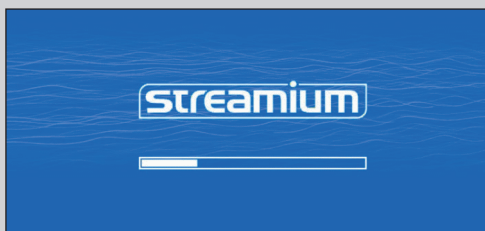

> Después de unos cinco segundos, aparecerá un mensaje de bienvenida de 'Streamium' en la pantalla del televisor.

Si no ve ningún mensaje en la pantalla del televisor:

- verifique que los conectores Vídeo estén firmemente colocados y
- que usted haya seleccionado la entrada externa correcta del televisor.

> Después de unos 30 segundos, verá que el menú de PC Link aparece en la pantalla del televisor.



Si ve que el texto 'Philips Media Manager' (Administrador de archivos multimedia Philips) aparece en la pantalla del televisor, eso significa que la instalación se ha realizado correctamente.

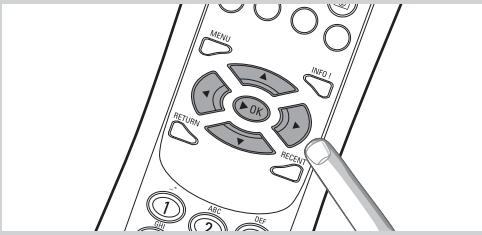

7 Explore el menú de PC Link en la pantalla del televisor.

Use los botones de navegación (◀▶▲▼) y el botón OK del mando a distancia para recorrer el contenido multimedia que hay disponible en su PC.

Por ejemplo: pulse el botón ▶ del mando a distancia varias veces hasta seleccionar una pista de música, una fotografía o un vídeo, y pulse OK para que se reproduzca en el televisor...

¡Que se divierta!

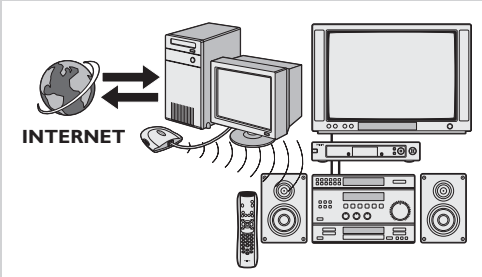

8 Cómo habilitar la conexión a INTERNET en el SL400i. (Para reproducir estaciones radiales de Internet, trailers de películas, etc. en el televisor.)

Consulte la sección 'Acceso al entretenimiento de Internet por banda ancha' en las páginas 66-68 para ver qué debe hacer para que la conexión de Internet de banda ancha (si cuenta con una) esté disponible en el SL400i.

Si se le presenta algún problema durante la instalación o si necesita ayuda, entonces:

- consulte la sección sobre Resolución de problemas de las páginas 72-74, o
- visite nuestro sitio Web www.philips.com/streamium, y haga clic en Support (Soporte) y FAQs (Preguntas más frecuentes), o
- comuníquese con nuestra línea de ayuda.

Capítulo 3 - Acceso al entretenimiento de Internet por banda ancha

Si cuenta con una conexión de Internet de banda ancha (mínimo de 256 kbps), puede descargar estaciones radiales de Internet y trailers de películas en vivo directamente de la Internet al SL400i de forma gratuita. Con Internet de banda ancha también obtendrá actualizaciones en línea para el SL400i.

La oferta de entretenimiento de Internet está en constante crecimiento y se le agregan continuamente nuevas funciones. Visite nuestro sitio Web www.philips.com/streamium para consultar las últimas opciones.

3.1 ¿Cómo se conecta su ordenador a Internet?

→ Opción A: Con una conexión de Internet de banda ancha cableada:

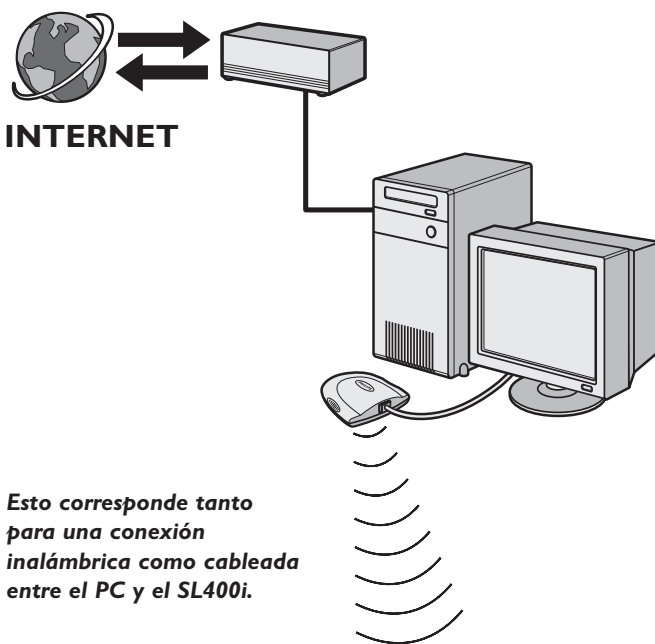

Si su PC **posee una conexión a Internet de banda ancha por cable**, tendrá que compartir esa conexión de Internet con la red inalámbrica (o cableada) que se conecte con el SL400i.

Para ello, instale en el PC un programa de puerta de enlace ('router/gateway') para unir la conexión de Internet por banda ancha con la red inalámbrica o cableada.

Hemos incluido un capítulo a modo de ejemplo en las páginas 46-50 de la versión extendida del Manual del usuario que viene en el CD del administrador de archivos multimedia Philips que le indicará* cómo realizar una **Conexión compartida a Internet** desde el sistema operativo Microsoft®Windows®.

Para Microsoft® y otros sistemas operativos, hay amplia disponibilidad en el mercado de programas de puerta de enlace ('router/gateway') comercializados por terceros.

Si necesita más detalles respecto de cómo realizar una conexión compartida a Internet, consulte la documentación que viene con el software de su sistema operativo.

> Después de llevar la conexión de Internet hasta la red inalámbrica (o cableada), podrá emplear el SL400i para tener acceso a Internet, igual que lo hace con el ordenador.

o bien → Opción B: Mediante una estación base inalámbrica:

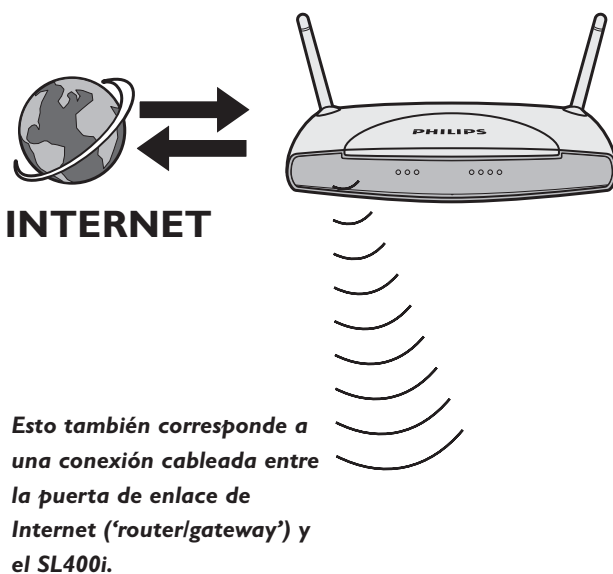

Las **estaciones base inalámbricas** (y las puertas de enlace a Internet cableadas) comparten automáticamente con la red su acceso a Internet de banda ancha.

> El SL400i podrá acceder a Internet igual que el resto de los ordenadores de la red inalámbrica o cableada.

3.2 Pulsar el botón INTERNET por primera vez

- 1 Primero, verifique que PC LINK funcione correctamente. Inicie el programa administrador de archivos multimedia 'Philips Media Manager' en el ordenador, y pulse el botón PC LINK del mando a distancia.
Compruebe que el texto 'Philips Media Manager' aparezca en la pantalla del televisor.
- 2 Luego, verifique si el PC en el que se está ejecutando el administrador de archivos multimedia Philips cuenta con acceso a Internet. Para ello, abra un sitio Web con el navegador de Internet (por ejemplo, www.philips.com).
- 3 A continuación, pulse el botón INTERNET para comenzar a descargar audio y vídeos desde Internet a su SL400i.
> Se le solicitará que se registre para los servicios gratuitos de Internet. El próximo capítulo le explica cómo registrarse.

Nota: Podrá acceder a los servicios de Internet sólo una vez que se registre.

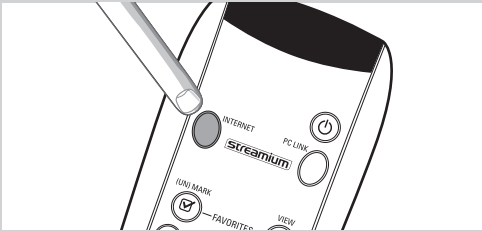

3.3 Registrarse (para tener acceso a los servicios gratuitos de Internet)

Cuando el SL400i se conecta a Internet por primera vez, o después de que usted haya restablecido todos los parámetros del menú, el SL400i le solicitará que registre su dirección de correo electrónico. Asimismo, cada nuevo usuario que usted agregue deberá registrar una dirección de correo electrónico.

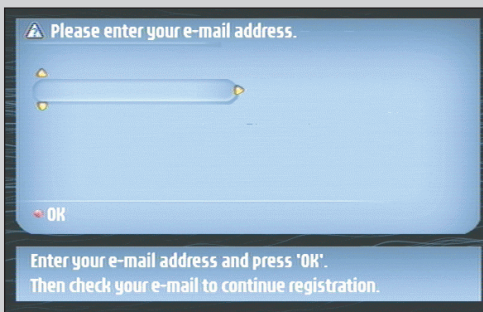

- 1 Emplee los botones ▲, ▼ y ► del mando a distancia para introducir su dirección de correo electrónico.
Si se equivoca al introducir los caracteres, puede pulsar ◀ para borrar el carácter que haya introducido mal. Luego, pulse **OK** (Aceptar) para enviar su dirección de correo electrónico a MyPhilips (Mi Philips). (Consulte también: Capítulo 8 - 'Introducir y editar información...' en la versión extendida del Manual del usuario en el CD-ROM.)

También puede emplear las teclas de estilo TEXTO SMS para introducir su dirección de correo electrónico. Las teclas de TEXTO SMS le permiten introducir información alfanumérica. De este modo, el texto se introduce de forma similar a la utilizada para crear mensajes de texto en un teléfono móvil.

*Por ejemplo: si pulsa la tecla '2' varias veces, irá pasando por los siguientes caracteres:
a - b - c - A - B - C - 2... etc.*

Tecla del mando a distancia

1
2
3
4
5
6
7
8
9
0

Orden de introducción

alfanumérica en el estilo SMS

_ - 1 _ - 1 (etc.)
a b c A B C 2 a b c (etc.)
d e f D E F 3 d e f (etc.)
g h i G H I 4 g h i (etc.)
j k l J K L 5 j k l (etc.)
m n o M N O 6 m n o (etc.)
p q r s P Q R S 7 p q r s (etc.)
t u v T U V 8 t u v (etc.)
w x y z W X Y Z 9 w x y z (etc.)
. @ 0 . @ 0 (etc.)

Consejo: El punto y el símbolo @ se encuentran en la tecla '0'.

El espacio, el guión medio y el guión bajo se encuentran en la tecla '1'.

> Después de un breve lapso de tiempo, recibirá un correo electrónico con instrucciones para crear una cuenta en myphilips.com.

- 2 Haga doble clic en la dirección Web que aparece en ese mensaje.
- 3 Introduzca los datos requeridos para crear una cuenta.
- 4 Después de registrarse, podrá acceder al servicio de INTERNET del SL400i, y podrá administrar su cuenta de usuario en 'my.philips.com' abriendo este sitio Web en su navegador de Internet o haciendo clic en el botón My.Philips dentro del administrador de archivos multimedia Philips.

Anote su contraseña, ya que la necesitará para volver a registrarse si alguna vez restablece los parámetros del SL400i.

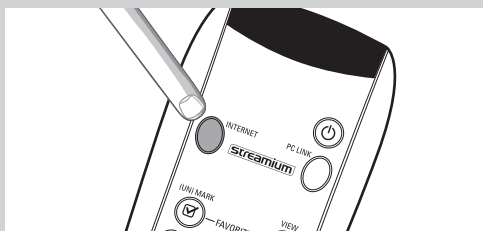

- 5 Una vez que haya creado la cuenta My.Philips, vuelva a pulsar el botón INTERNET.
> El SL400i ahora tendrá acceso a los servicios de Internet de su cuenta My.Philips. ...
¡Que se divierta!

Capítulo 4 - Usar el SL400i

El SL400i se conecta a su red doméstica inalámbrica (PC LINK) y reproduce música, fotos y películas que estén almacenadas en su PC, o se conecta a Internet (INTERNET) para tener acceso a los diferentes servicios de entretenimiento que ofrece Internet (por ejemplo, estaciones radiales de Internet, trailers de películas...).

Nota: Antes de intentar utilizar el SL400i, debe instalar el programa del administrador de archivos multimedia Philips, el adaptador USB inalámbrico (o conexión cableada) y el SL400i. Asimismo, verifique que el icono del administrador de archivos multimedia Philips aparezca la esquina inferior derecha de la pantalla del ordenador. Los servicios de Internet requieren una conexión a Internet de banda ancha.

4.1 Internet

Con INTERNET, usted puede hacer que el SL400i reproduzca archivos multimedia (música, fotografías, vídeos...) e iniciar otros servicios de Internet.

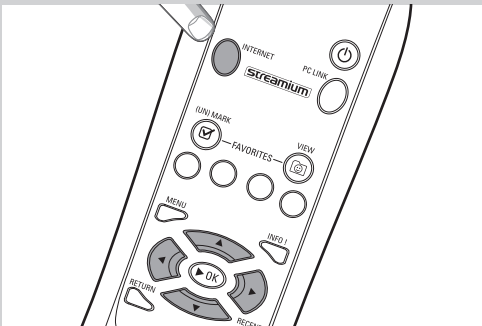

1 Pulse el botón* INTERNET en el mando a distancia para abrir la Navigation View (Vista de navegación) en la pantalla del televisor.

* Cuando el SL400i se conecta a Internet por primera vez, y después de que usted haya restablecido todos los parámetros, el SL400i le solicitará que se registre. Consulte el capítulo 'Acceso al entretenimiento de Internet por banda ancha' de las páginas 66-68. Pulse el botón PC LINK en el mando a distancia para abrir la Navigation View (Vista de navegación) en la pantalla del televisor.

Use los botones de navegación (▲ ▼ ◀ ▶) y el botón **OK** del mando a distancia para explorar los servicios disponibles en Internet.

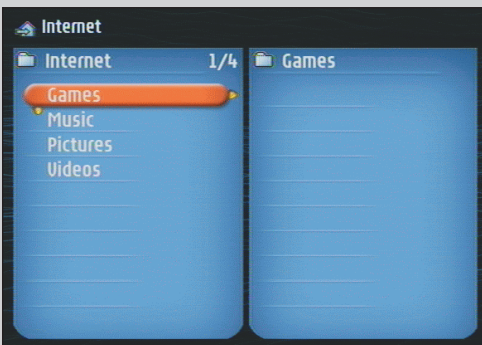

Por ejemplo: pulse el botón ▶ del mando a distancia varias veces hasta seleccionar una pista de música, una fotografía o un vídeo, y pulse **OK** para que se reproduzca en el televisor.

Consulte 'Navegación básica' en la página 70 para ver una descripción sobre las diferentes funciones de control y navegación.

4.2 PC Link

Con PC LINK, usted puede hacer que el SL400i reproduzca archivos multimedia (música, fotografías, vídeos...) que están almacenados en su PC.

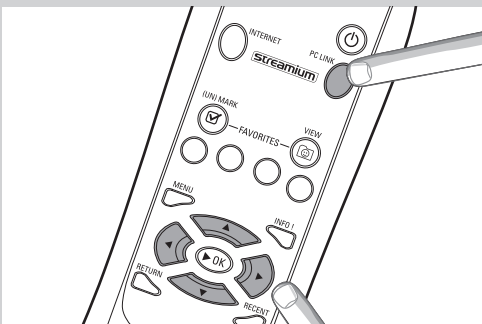

1 Pulse el botón PC LINK en el mando a distancia para abrir la Navigation View (Vista de navegación) en la pantalla del televisor.

Use los botones de navegación (▲ ▼ ◀ ▶) y el botón **OK** del mando a distancia para recorrer el contenido multimedia que hay disponible en su PC.

Por ejemplo: pulse el botón ▶ del mando a distancia varias veces hasta seleccionar una pista de música, una fotografía o un vídeo, y pulse **OK** para que se reproduzca en el televisor...



Consulte 'Navegación básica' en la página 70 para ver una descripción sobre las diferentes funciones de control y navegación.

Capítulo 5 - Navegación básica

> Ésta es la forma básica de navegar por todos los menús.

1 Pulse INTERNET o PC LINK en el mando a distancia.

2 La pantalla del televisor mostrará los servicios y las fuentes multimedia disponibles.

3 Las pequeñas flechas amarillas que rodean la barra resaltada indican qué botones con flechas puede pulsar para navegar por los menús que aparecen en la pantalla del televisor.

4 Pulse ▲ o ▼ para hacer una selección. Luego, pulse ► o la tecla **OK** para confirmar.

5 Si en la pantalla del televisor aparecen opciones del usuario codificadas por color, pulse el botón de color que coincide con la opción que desea utilizar.

Opción: Si las opciones del menú aparecen en la esquina inferior izquierda o en la esquina inferior derecha del visor LCD, emplee los botones que el SL400i posee en alguno de los laterales del visor LCD para hacer la selección.

El botón izquierdo corresponde al botón rojo del mando a distancia, el botón derecho corresponde al botón verde. También puede utilizar los botones de colores del mando a distancia en lugar de los botones que se encuentran a los costados del visor LCD del SL400i.

Para regresar a un menú anterior, pulse ◀.

- Si no conectó el SL400i al televisor (por ejemplo, sólo lo ha conectado a un sistema de audio), o si el televisor está apagado, observe el visor LCD del SL400i. Le proporciona la misma información, y los menús de navegación funcionan de la misma manera.
- Después de un tiempo determinado, se activará un protector de pantalla para evitar que las imágenes estropeen la pantalla del televisor.

Información adicional

Protección del medio ambiente

Se han omitido todos los materiales de embalaje no necesarios. Hemos hecho lo posible para que el material de embalaje pueda separarse fácilmente en tres categorías: cartón (la caja), espuma de poliestireno (separadores) y polietileno (bolsas, láminas protectoras de espuma). El paquete que usted recibe está conformado por materiales que se pueden reciclar si lo desarma una compañía especializada en el tema. Respete las normas de su región respecto de cómo se deben desechar los materiales de embalaje, las pilas descargadas y los equipos en desuso.

Aviso legal

Philips hace entrega de este producto 'tal como está' y sin garantías expresas ni implícitas de ningún tipo, incluyendo, pero sin limitarse a, las garantías implícitas de comerciabilidad o idoneidad para un determinado fin.

En ningún caso Philips será responsable por daños directos, indirectos, incidentales, especiales, ejemplares o resultantes (incluyendo, pero sin limitarse a, abastecimiento de servicios o bienes sustitutos; pérdida de información, de datos o de ganancias; o interrupción de la actividad comercial) comoquiera que sean producidos e independientemente de la teoría de responsabilidad que se utilice, ya sea contractual, responsabilidad objetiva, o responsabilidad extracontractual (sea negligencia u otra) que pudiesen originarse por el uso o la incapacidad de usar este producto, aun si la posibilidad de que existiesen tales daños hubiese sido mencionada. Philips tampoco garantiza que la información, el texto, los gráficos, los enlaces u otros elementos transmitidos por este producto sean exactos o estén completos.

Capacidad de actualización

Tanto el SL300i como el software del administrador de archivos multimedia 'Philips Media Manager' se pueden actualizar a través de la conexión de Internet de banda ancha. De tanto en tanto, habrá nuevas características disponibles y la funcionalidad de este sistema se modificará. Por lo tanto, este manual sólo puede ofrecer una descripción muy general de la funcionalidad de Internet y PC Link. Visite el sitio Web www.philips.com/streamium para obtener la última información y ver los servicios y nuevas funciones disponibles.

Marcas comerciales

Quedan reconocidas todas las marcas comerciales. Microsoft y Windows son marcas comerciales, o marcas comerciales registradas de Microsoft Corporation en los Estados Unidos y otros países. Mac OS es una marca registrada de Apple Computer, Inc., registrada en los Estados Unidos y otros países. DivX® es una marca comercial registrada de DivXNetworks, Inc. Todas las demás marcas y nombres de productos son marcas comerciales registradas de sus respectivos propietarios.

Declaraciones

- Este equipo ha sido examinado y creado para cumplir con los límites para un dispositivo digital Clase B, según el apartado 15 de las reglas FCC. Estos límites tienen el objeto de proporcionar protección razonable contra interferencias nocivas en una instalación residencial. Este equipo genera, usa y puede irradiar energía de radiofrecuencias y, si no se instala y usa de acuerdo con las instrucciones, puede causar interferencias perjudiciales en las comunicaciones por radio. Sin embargo, no hay garantía de que esa interferencia no ocurra en una instalación particular. Si este equipo causa interferencias perjudiciales en la recepción de radio o televisión, que pueden determinarse al encender o apagar el equipo, se sugiere al usuario que intente corregir la interferencia a través de una o más de las siguientes medidas:
 - Reoriente o vuelva a colocar la antena receptora.
 - Aumente la separación entre el equipo y el receptor.
 - Conecte el equipo a una toma en un circuito diferente al que esté conectado el receptor.
 - Consulte a su proveedor o a un técnico experimentado en radio/TV para más ayuda.
- El dispositivo cumple con el apartado 15 de las reglas FCC y con RSS-210 de Industry Canada. El funcionamiento está sujeto a las dos condiciones siguientes:
 - 1) este dispositivo no puede causar interferencias dañinas y
 - 2) este dispositivo debe aceptar cualquier interferencia recibida, incluyendo interferencias que puedan causar un funcionamiento deficiente.
- El manual del usuario o manual de instrucciones de un radiador; tanto intencional como no intencional, advertirá al usuario que los cambios o modificaciones no aprobados expresamente por la parte responsable del cumplimiento pueden anular la autorización concedida al usuario para utilizar el equipo. **Ejemplo:**
Advertencia: Los cambios y modificaciones realizadas en este equipo y no aprobados expresamente por Philips pueden anular la autorización concedida por la FCC para utilizar este equipo.

NOTA IMPORTANTE:

Declaración sobre exposición a la radiación de la FCC:

Este equipo cumple con los límites de exposición a la radiación de la FCC establecidos para un entorno no controlado. Este equipo debe ser instalado y funcionar con una distancia mínima de 20 cm entre el radiador y el cuerpo de usted. Este transmisor no debe colocarse ni funcionar junto con ninguna otra antena o transmisor.

Capítulo 6 - Resolución de problemas

6.1 Problemas relacionados con audio o vídeo

Consulte la sección Support (Soporte) del sitio Web www.philips.com/streamium para ver la última información respecto de cómo resolver problemas.

Problema	Posible causa	Solución
La luz de encendido no se enciende o no se puede encender el SL400i.	No hay conexión a la red eléctrica.	Conecte el cable de alimentación CA del SL400i al enchufe de la red eléctrica.
No aparece imagen en la pantalla del televisor.	El televisor está apagado.	Encienda el televisor.
	Los cables están mal conectados.	Revise la conexión de los cables, consulte la sección 'Descripción general..' en la página 34 de la versión extendida del Manual del usuario que viene en el CD.
	El canal externo de audio/vídeo seleccionado es incorrecto.	En el televisor, seleccione el canal externo (AV) al que conectó el SL400i.
El sistema de audio no emite sonido.	El sistema de audio está apagado.	Encienda el sistema de audio.
	El volumen está demasiado bajo.	Aumente el volumen o quite la función 'mudo' del equipo de audio.
	Los cables están mal conectados.	Revise la conexión de los cables, consulte la sección 'Descripción general..' en la página 34 de la versión extendida del Manual del usuario que viene en el CD.
	La entrada de audio (digital) o el formato digital seleccionado es incorrecto.	En el sistema de audio, seleccione la entrada de audio (digital) a la que conectó el SL400i. Seleccione audio digital PCM.
	La salida de audio digital no proporciona una señal de audio digital para todos los tipos multimedia.	Cambie por audio analógico.
Reproducción de vídeo intermitente.	El ancho de banda no es suficiente para la calidad de vídeo solicitada	Seleccione una calidad de vídeo inferior pulsando el botón verde del mando a distancia una o más veces. Una calidad de vídeo inferior requiere un ancho de banda menor y, por lo tanto, la reproducción no debería sufrir interrupciones.
No se puede reproducir ninguna foto, pista de música ni vídeo o, se puede, pero sólo con mala calidad.	Codec (formato multimedia) incompatible.	Utilice los codecs admitidos por el sistema. Consulte el sitio Web www.philips.com/streamium para ver cuáles son los codecs admitidos en este momento.
	Codec correcto, pero la calidad del audio/vídeo sigue siendo mala.	La mayoría de los formatos multimedia de PC emplean técnicas de alta compresión de datos que reducen la calidad de vídeo/audio, en comparación con un reproductor de CD o DVD. Es normal que la calidad de visualización sea menor.
	El software de firewall bloquea la descarga de archivos.	Deshabilite el software de firewall para verificar si es eso lo que interfiere en la descarga de vídeo y audio. Consulte el sitio Web www.philips.com/streamium para ver qué puertos necesita abrir para descargar archivos (42951 TCP y 42591 UDP)
	Es probable que la grabación digital esté protegida por derechos de propiedad.	Aún así podrá grabar de manera analógica. Le está permitido grabar siempre que no se violen los derechos de propiedad ni otros derechos de terceras partes.
El menú que aparece en la pantalla del televisor desaparece después de unos minutos.	Después de un lapso de tiempo determinado, se activa un protector de pantalla para evitar que se dañe la pantalla del televisor.	Pulse el botón MENU del mando a distancia, seleccione Preferencias (Preferencias) > Screen Saver (Protector de pantalla), y establezca un lapso mayor para que se active el protector de pantalla.
El mando a distancia no funciona correctamente.	Fuera de alcance.	Acérquese al SL400i y apunte el mando a distancia directamente al sensor infrarrojo que se encuentra en el frente del SL400i.
	Las pilas están gastadas.	Sustituya las pilas.

Problema	Posible causa	Solución
El SL400i no responde a ninguno de los botones, ni siquiera al botón de modo en espera.	Error interno.	Desenchufe el equipo de la red eléctrica y espere al menos 10 segundos antes de volver a conectarlo.
El SL400i se queda en modo de espera y el LED de encendido parpadea.	El SL400i tiene un interruptor térmico que apaga el sistema cuando la temperatura interna excede un límite determinado.	Desenchufe el equipo de la red eléctrica, permita que se enfríe, mejore la ventilación y vuelva a conectarlo a la red eléctrica.

6.2 Problemas relacionados con el PC o la red

Consulte la sección Support (Soporte) del sitio Web www.philips.com/streamium para ver la última información respecto de cómo resolver problemas.

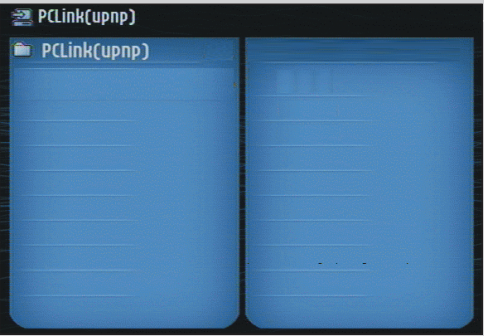
Problema	Posible causa	Solución
El CD de instalación no se inicia.	La ejecución automática está deshabilitada para su unidad.	Haga doble clic en 'My Computer' (Mi PC), luego en el icono de la unidad de CD-ROM y, por último, en 'Setup.exe' para iniciar el CD.
No se puede instalar el software.	Sistema operativo equivocado.	Consulte el sitio Web www.philips.com/streamium para ver cuáles son los sistemas operativos admitidos.
No hay conexión inalámbrica o la conexión se cae de manera intermitente.	El alcance de la señal inalámbrica, su velocidad y potencia se pueden ver afectados por la interferencia de dispositivos y redes inalámbricas circundantes. Los dispositivos electromagnéticos como los televisores, las radios, los hornos de microondas, y los teléfonos inalámbricos, en especial aquéllos cuya frecuencia se encuentra en el rango de los 2,4 GHz, también pueden interferir con la transmisión inalámbrica.	Apague los dispositivos inalámbricos que interfieren con la conexión de su red inalámbrica.
Cuando se pulsa el botón PC LINK, la pantalla del televisor queda en blanco.	El PC está apagado.	Encienda el PC.
	El administrador de archivos multimedia no se está ejecutando.	Inicie el programa administrador de archivos multimedia.
	No hay un adaptador de red inalámbrica conectado o está demasiado lejos (la señal de radio es débil).	Conecte el adaptador de red inalámbrica al PC o cambie la ubicación del adaptador USB inalámbrico. Puede verificar la calidad del enlace pulsando el botón MENU y seleccionando Network (Red) > Wireless Info > Signal Level (Nivel de señal).
	El PC host o la estación base inalámbrica de la red están apagados.	Verifique que su red doméstica esté funcionando bien antes de tratar de contactar un ordenador de la red desde el SL400i.
	La puerta de enlace o la estación base inalámbrica de la red emplea filtro MAC y no permite que el SL400i se conecte a la red.	Agregue la dirección MAC del SL400i a la lista de dispositivos que pueden conectarse a su estación base o puerta de enlace. (Consulte el manual del usuario para ver cómo hacerlo.) Pulse el botón MENU y seleccione: Network (Red) > Wireless Info > NIC MAC Adress (Dirección NIC MAC) para ver la dirección MAC inalámbrica.
	No hay suficiente ancho de banda USB disponible para el adaptador USB inalámbrico.	Si comparte el ancho de banda USB con otros usuarios que consumen mucho ancho de banda (como cámaras, escáners, o unidades de grabación, etc. que se conectan al puerto USB), es posible que el ancho de banda que queda no sea suficiente.
	Interferencia de radio producida por otros dispositivos (inalámbricos).	Verifique si se puede establecer la conexión inalámbrica cuando los demás dispositivos están apagados (por ejemplo, hornos de microondas, otros dispositivos inalámbricos, etc.).
	Problemas de la red (inalámbrica).	Consulte la sección referida a la solución avanzada de problemas de red en las páginas 51-52 de la versión extendida del Manual del usuario que viene en el CD-ROM.

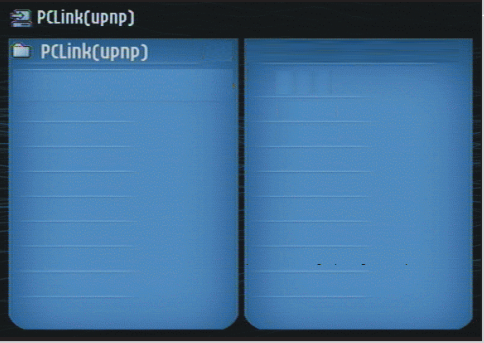
Problema	Posible causa	Solución
<p>Cuando se pulsa el botón INTERNET, la pantalla del televisor se queda en blanco.</p> 	<p>Verifique si el SL400i logra conectarse al PC.</p> <hr/> <p>No hay conexión de Internet de banda ancha.</p> <hr/> <p>No hay suficiente ancho de banda de Internet.</p> <hr/> <p>El PC host o la estación base inalámbrica de la red están apagados.</p> <hr/> <p>El acceso a Internet no funciona.</p> <hr/> <p>La conexión compartida a Internet (ICS) no está funcionando.</p> <hr/> <p>Problemas de la red o de Internet.</p>	<p>Primero, revise si el SL400i logra conectarse a un PC. Para ello, pulse el botón PC LINK. En caso contrario, consulte el punto anterior.</p> <hr/> <p>Internet de banda ancha significa una conexión de al menos 256 kbps que funcione de manera continua. Las conexiones telefónicas o de ISDN no sirven.</p> <hr/> <p>Si comparte el ancho de banda con otros usuarios, es posible que no llegue al mínimo requerido.</p> <hr/> <p>Verifique que su red doméstica esté funcionando bien antes de tratar de contactar un ordenador de la red desde el SL400i.</p> <hr/> <p>Verifique si tiene acceso a Internet desde el ordenador.</p> <hr/> <p>Lea en este manual los capítulos referidos al armado de la red. Consulte la Ayuda de Windows. También puede consultar el sitio Web www.microsoft.com, hacer clic en Support (Soporte) y buscar 'ICS'.</p> <hr/> <p>Consulte la sección referida a la solución avanzada de problemas de red en las páginas 50-51 de la versión extendida del Manual del usuario que viene en el CD-ROM.</p>
<p>No se puede tener acceso a las nuevas características tal como se publicitan en Internet.</p>	<p>Está utilizando un software desactualizado que no admite esas características.</p>	<p>Actualice el SL400i y el software. Actualice el SL400i pulsando el botón MENU. Luego, seleccione Online Upgrade (Actualización en línea). Visite el sitio Web www.philips.com/streamium para obtener la última versión del software administrador de archivos multimedia.</p>
<p>Los servicios de vídeo o radio de Internet están lentos o no responden.</p>	<p>Es probable que el ancho de banda de su conexión a Internet esté (temporalmente) demasiado reducido.</p>	<p>Verifique si el acceso a Internet está congestionado. No descargue grandes archivos mientras escucha radios de Internet o mira películas.</p> <hr/> <p>El software de firewall o de antivirus pueden disminuir el ancho de banda que efectivamente queda disponible para su PC. Si desactiva ese tipo de software momentáneamente, podrá verificar si ése es el problema.</p>
<p>El texto 'System Recovery' aparece en el visor LCD y en la pantalla de contenido del televisor, y se me solicita que pulse 'Continue'. ¿Cuál es el problema?</p>	<p>La memoria interna del SL400i se ha dañado, por ejemplo, al descargar nuevo software de Internet y se debe iniciar el programa cargador de sistemas ('bootloader') que se conecta a Internet para hacer que el SL400i vuelva automáticamente a funcionar:</p>	<p>Pulse el botón rojo del mando a distancia para iniciar el cargador de sistemas ('bootloader') de emergencia.</p> <ol style="list-style-type: none"> 1. Tratará de recuperar todas las configuraciones existentes que sea posible para su red inalámbrica e Internet 2. Si no puede recuperar ninguna de las configuraciones inalámbricas, se le pedirá que conecte el SL400i con un cable de Ethernet a la puerta de enlace con Internet o a un PC con acceso a Internet. 3. Usted deberá introducir el resto de las configuraciones que el programa necesite para conectarse a Internet. Consulte el capítulo referido al Menú de opciones en las páginas 35-39. 4. Una vez que el cargador de sistemas de emergencia haya podido conectarse a Internet y haya descargado una versión de software que resulte válida, la pantalla mostrará el texto 'Restarting system...' (Reiniciando sistema...). El SL400i debería volver a funcionar. De no ser así, verifique las configuraciones pulsando el botón MENU.

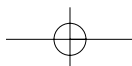
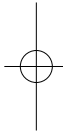
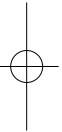
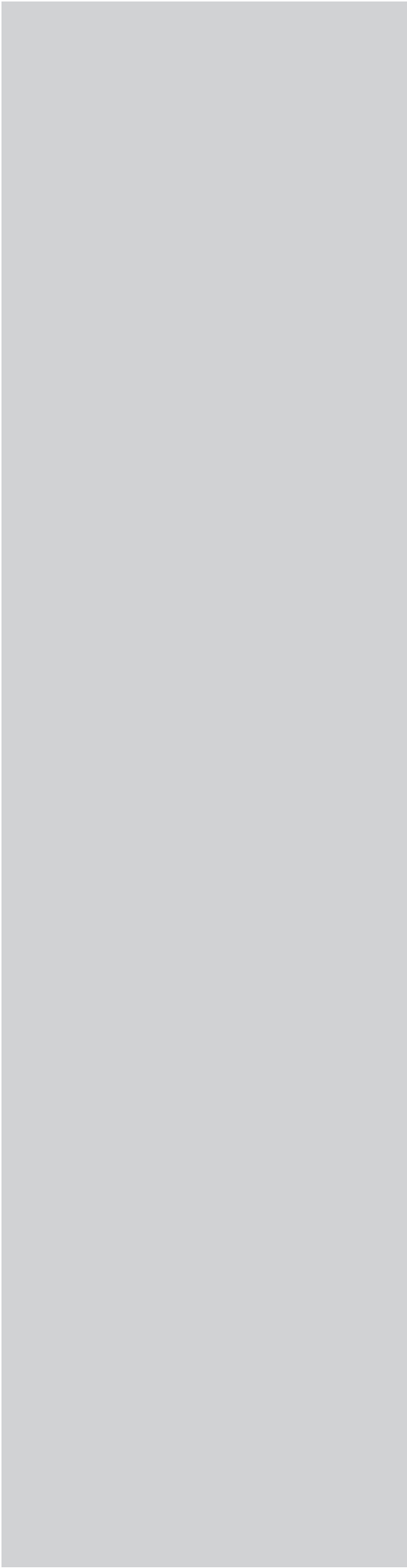

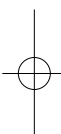
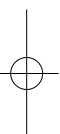

www.philips.com
This document is printed on chlorine free produced paper
Data subject to change without notice
Printed in The Netherlands

CE 0682 



3103 605 20941.1

PHILIPS

