

Product number: M-XT4DR/ELECOM01

ENGLISH Manual Wireless Trackball Mouse

Names and functions of each part

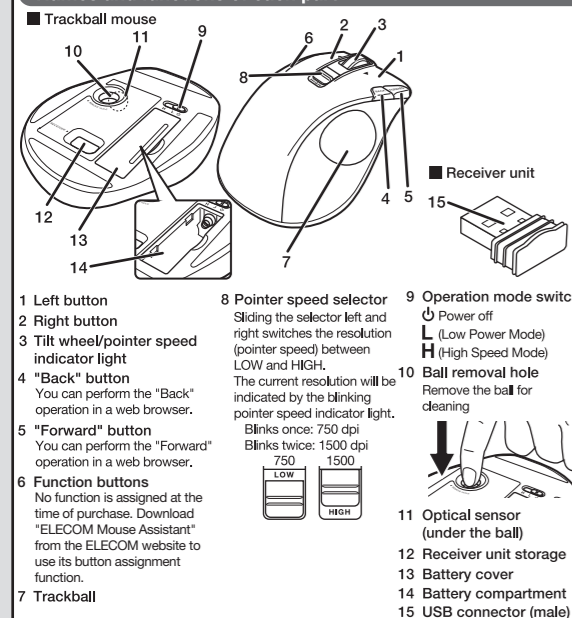

1 Left button 2 Right button 3 Tilt wheel/pointer speed indicator light 4 "Back" button 5 "Forward" button 6 Function buttons 7 Trackball 8 Pointer speed selector 9 Operation mode switch 10 Ball removal hole 11 Optical sensor 12 Receiver unit storage 13 Battery cover 14 Battery compartment 15 USB connector (male)

1 Installing a battery

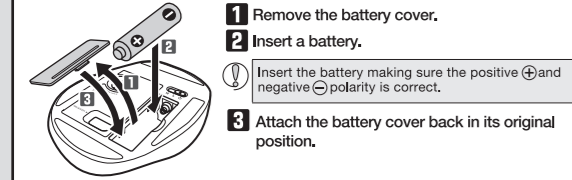

2 Turning on the trackball

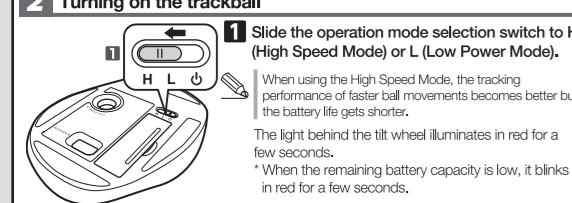

3 Connecting to a PC

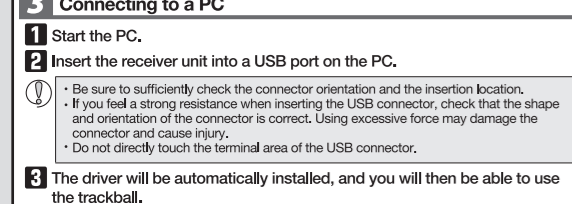

Cleaning the trackball

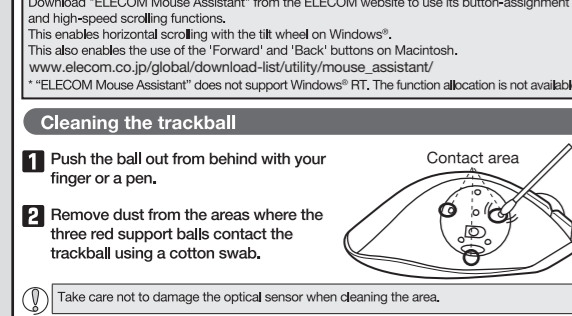

Specifications

Resolution	750/1500 dpi (switchable)
Interface	USB
Radio frequency	2.4 GHz band
Radio wave method	GFSK modulation
Radio wave outreach	approx. 10 m on non-magnetic surfaces (wooden desks, etc.), approx. 3 m on magnetic surfaces (steel desks, etc.) *These values are based on Elecom's tests and are not for guaranteed performance.
Dimensions (W x D x H)	Trackball mouse: approx. 95 x 125 x 48 mm Receiver unit: approx. 14 x 19 x 5 mm
Operating temperature/humidity	5°C to 40°C/90%RH or less (without condensation)
Storage temperature/humidity	-10°C to 60°C/90%RH or less (without condensation)
Batteries	AA alkaline dry battery, AA manganese dry battery or AA nickel-metal hydride rechargeable battery
Continuous operating time*	Low Power Mode : approx. 125 hours High Speed Mode : approx. 76 hours
Continuous standby time*	Low Power Mode/High Speed Mode : approx. 694 days
Estimated battery life*	Low Power Mode : approx. 273 days High Speed Mode : approx. 176 days

* When the computer is used for 8 hours a day, with 5% of that time spent operating the mouse using alkaline batteries.

제품번호: M-XT4DR/ELECOM01

한국어 취급설명서 무선 트랙볼 마우스

각 부분의 명칭 및 기능

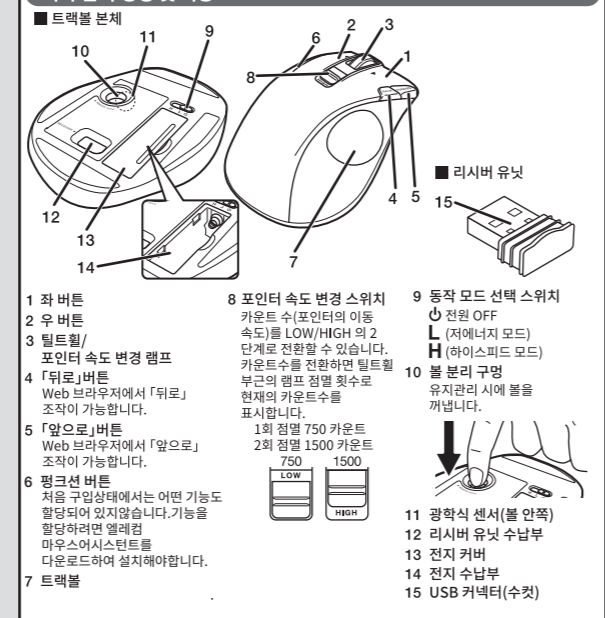

1 좌 버튼 2 우 버튼 3 틸트 휠/포인터 속도 변경 램프 4 "뒤로" 버튼 5 "앞으로" 버튼 6 핑크션 버튼 7 트랙볼 8 포인터 속도 변경 스위치 9 동작 모드 선택 스위치 10 볼 분리 구멍 11 광학식 센서 12 리시버 유닛 수납부 13 전지 커버 14 전지 수납부 15 USB 커넥터(수컷)

1 전지 삽입

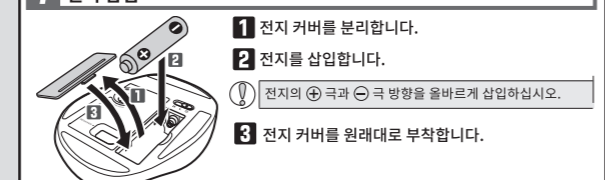

2 전원 켜기

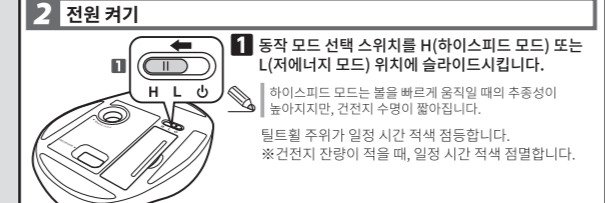

3 컴퓨터 접속

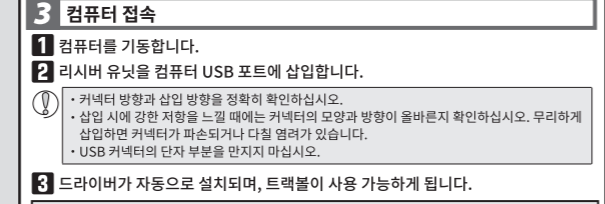

트랙볼의 청소 방법

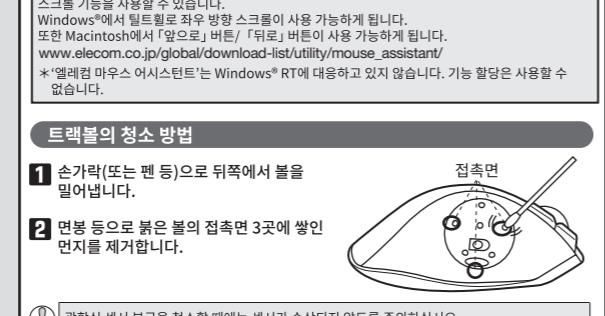

기본 사양

카운트 수	750/1500 카운트 (전환 가능)
대용 인터페이스	USB
전파 주파수	2.4GHz 대
전파 방식	GFSK 방식
전파 도달 거리	비자성체 (나무 등) : 약 10m 자성체 (철 등) : 약 3m ※ 이는 본 회사 환경에서의 테스트 값이며 보증 값은 아닙니다.
외형 치수	트랙볼 본체 : 약 폭 95 x 길이 125 x 높이 48mm 리시버 유닛 : 약 폭 14 x 길이 19 x 높이 5mm
동작 온도/습도	5°C ~ 40°C / ~ 90% RH (단, 결로가 없을 때)
보존 온도/습도	-10°C ~ 60°C / ~ 90% RH (단, 결로가 없을 때)
대용 전지	AA 알칼리 건전지, AA 알칸 건전지, AA 니켈수소 2 차 전지
연속 동작 시간*	저에너지 모드 : 약 125 시간 하이스피드 모드 : 약 76 시간
연속 대기 시간*	저에너지 모드 / 하이스피드 모드 : 약 694 일
예상 사용 가능 시간*	저에너지 모드 : 약 273 일 하이스피드 모드 : 약 176 일

* 알칼리 건전지를 사용하여 1일 8시간 컴퓨터 조작 중 5%를 마우스 조작에 할당할 경우

产品编号: M-XT4DR/ELECOM01

中文·简体 使用说明书 无线轨迹球鼠标

各部分的名称及其作用

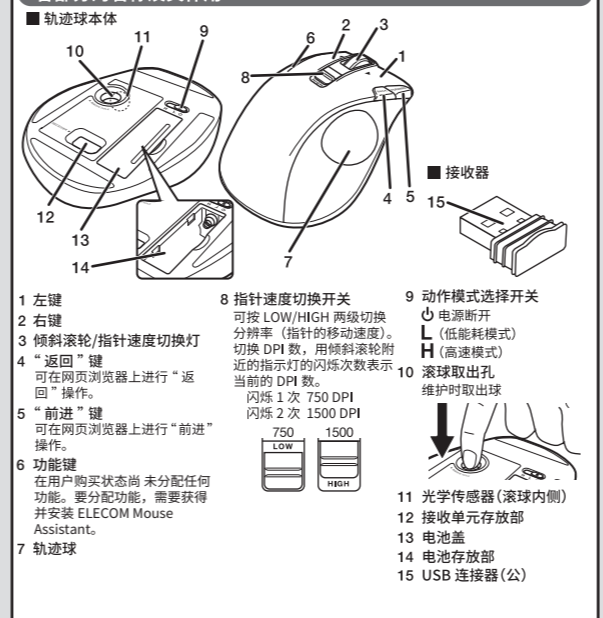

1 左键 2 右键 3 倾斜滚轮/指针速度变更灯 4 "返回"键 5 "前进"键 6 功能键 7 轨迹球 8 指针速度切换开关 9 动作模式选择开关 10 滚球取出孔 11 光学传感器 12 接收单元存放部 13 电池盖 14 电池存放部 15 USB 连接器(公)

1 插入电池

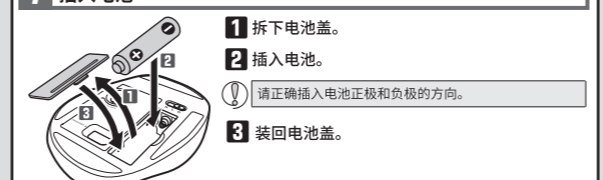

2 接通电源

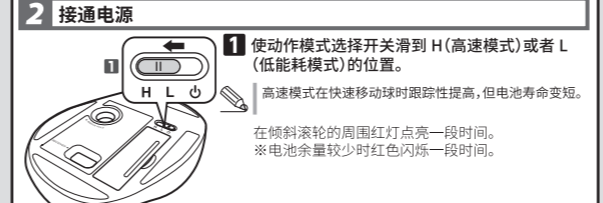

3 连接到计算机

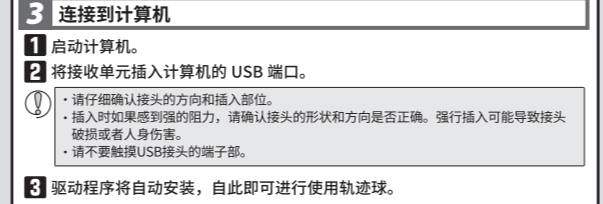

清洁轨迹球的方法

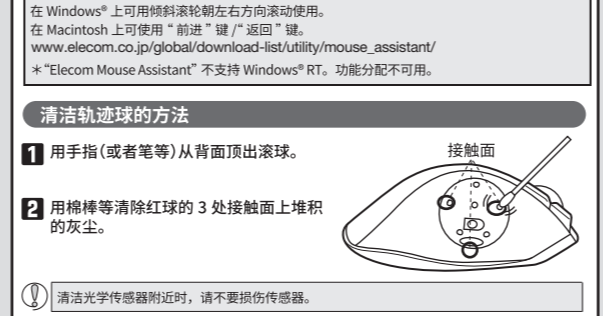

基本规格

分辨率	750/1500 DPI (可切换)
支持接口	USB
电波频率	2.4GHz 频段
电波方式	GFSK 方式
电波传播距离	非磁性体 (木桌等) : 约 10m 磁性体 (铁桌等) : 约 3m ※ 这是在本公司环境下的测试值, 并非保证值。
外观尺寸	轨迹球本体: 约宽 95 x 深 125 x 高 48 mm 接收单元: 约宽 14 x 深 19 x 高 5 mm
工作温度/湿度	5°C ~ 40°C, 相对湿度最高 90% (但无结露)
存放温度/湿度	-10°C ~ 60°C, 相对湿度最高 90% (但无结露)
适用电池	5号碱性干电池、5号锰干电池、5号镍氢二次电池
连续工作时间*	低耗能模式: 约 125 小时 高速模式: 约 76 小时
连续待机时间*	低耗能模式 / 高速模式: 约 694 天
估计可用时间*	低耗能模式: 约 273 天 高速模式: 约 176 天

* 假设使用碱性干电池, 一天使用 8 小时, 其中为鼠标操作分配的时间占 5% 时

產品編號: M-XT4DR/ELECOM01

中文·繁體 使用說明書 無線軌跡球滑鼠

各部位名稱及功能

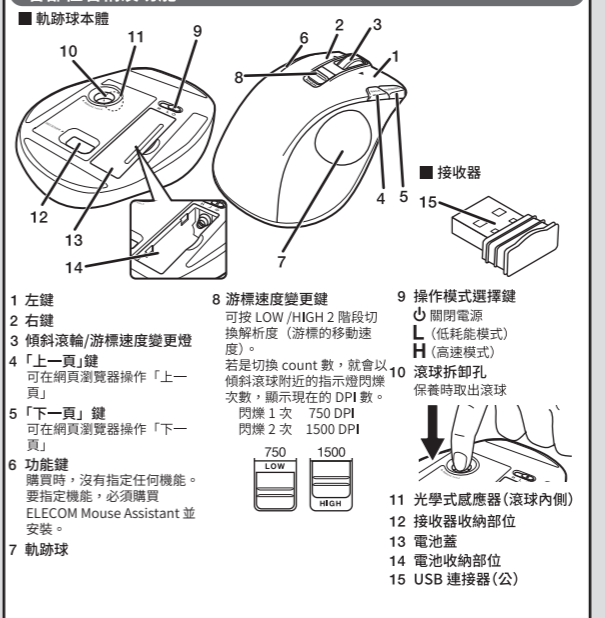

1 左鍵 2 右鍵 3 傾斜滾輪/游標速度變更燈 4 「上一頁」鍵 5 「下一頁」鍵 6 功能鍵 7 軌跡球 8 游標速度變更鍵 9 操作模式選擇鍵 10 滾球拆卸孔 11 光學式感應器 12 接收器收納部位 13 電池蓋 14 電池收納部位 15 USB 連接器(公)

1 放入電池

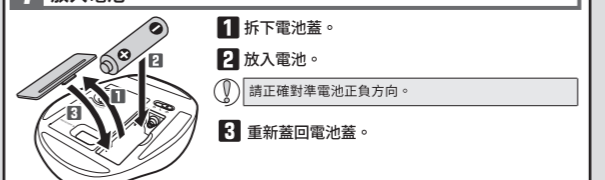

2 打開電源

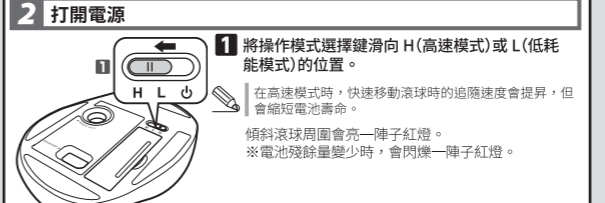

3 連結電腦

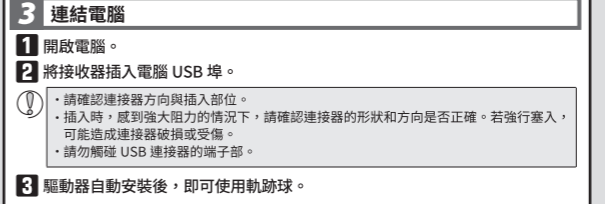

軌跡球的清潔方式

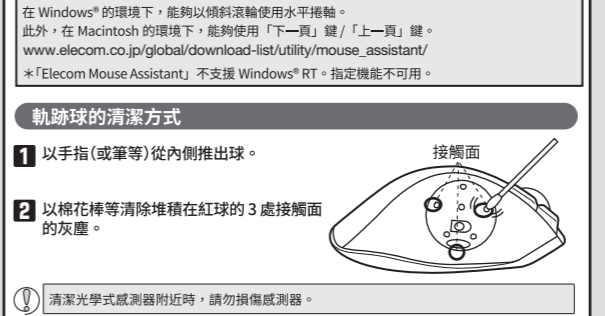

基本規格

解析度	750/1500 dpi (可切换)
通用介面	USB
電波頻率	2.4GHz 频段
電波方式	GFSK 方式
電波距離	非磁性物體 (木桌等) : 約 10m 磁性物體 (鐵桌等) : 約 3m ※ 這是本公司環境下的測試值, 並非保證。
外型尺寸	軌跡球本體: 約寬 95 x 縱深 125 x 高 48 mm 接收器: 約寬 14 x 縱深 19 x 高 5 mm
動作溫度/濕度	5°C ~ 40°C / ~ 90%RH (必須無水氣凝結)
存放溫度/濕度	-10°C ~ 60°C / ~ 90%RH (必須無水氣凝結)
通用電池	三號鹼性乾電池、三號鎳氫乾電池、三號鎳氫充電電池
連續操作時間*	低耗能模式: 約 125 小時 高速模式: 約 76 小時
連續待機時間*	低耗能模式 / 高速模式: 約 694 天
預期可使用時間*	低耗能模式: 約 273 天 高速模式: 約 176 天

* 假設使用鹼性電池, 1 天使用 8 小時電腦, 其中 5% 時間使用滑鼠

Nomor produk: M-XT4DR/ELECOM01

Bahasa Indonesia Manual Mouse Trackball Nirkabel

Nama dan Fungsi dari Setiap Bagian

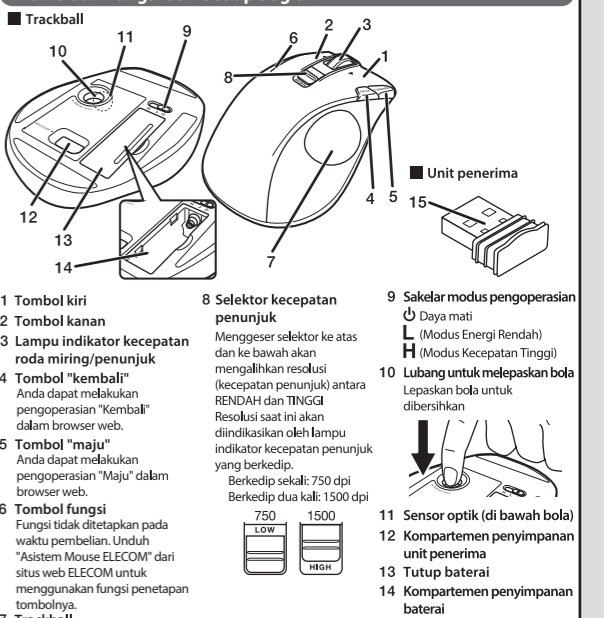

1 Tombol kiri 2 Tombol kanan 3 Lampu indikator kecepatan roda miring/penunjuk 4 Tombol "kembali" 5 Tombol "maju" 6 Tombol fungsi 7 Trackball 8 Selektor kecepatan penunjuk 9 Sakelar modus pengoperasian 10 Lubang untuk melepaskan bola 11 Sensor optik 12 Kompartemen penyimpanan unit penerima 13 Tutup baterai 14 Kompartemen penyimpanan baterai 15 Konektor USB (jantan)

1 Menyisipkan Baterai

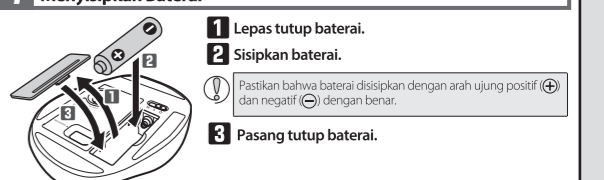

2 Nyalakan Daya.

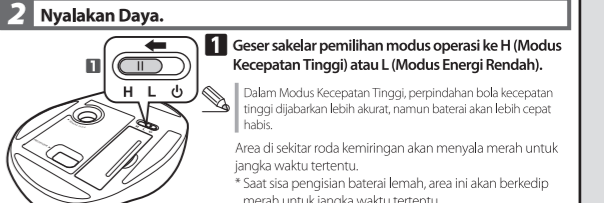

3 Menyambungkan ke PC

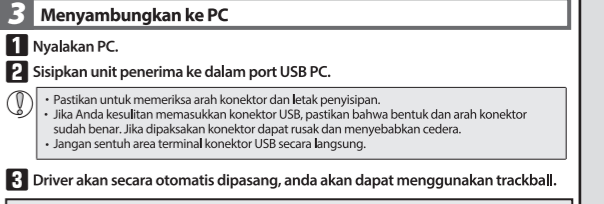

Membersihkan trackball

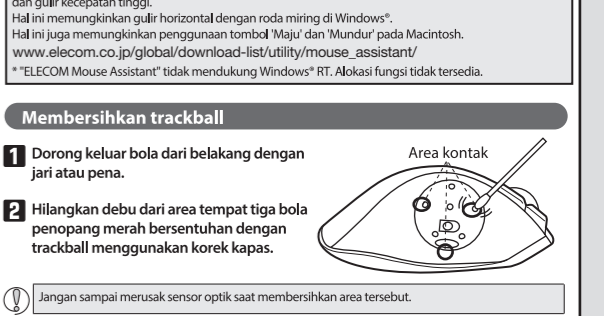

Spesifikasi dasar

Resolusi	750/1500 dpi (dapat dialihkan)
Antar muka	USB
Frekuensi radio	Pita 2,4 GHz
Metode gelombang radio	Modulasi GFSK
Jangkauan gelombang radio	sekitar 10 m pada permukaan yang tidak mengandung magnet (meja kayu, dll), sekitar 3 m pada permukaan magnetik (meja baja, dll) * Nilai ini didasarkan pada pengujian Elecom dan bukan untuk menjamin performa.
Dimensi (PxLxT)	Mouse bola gulir : sekitar 95 x 125 x 48 mm Unit penerima : sekitar 14 x 19 x 5 mm
Suhu operasi/kelembapan	Suhu 5°C hingga 40°C / 90% RH atau kurang (tanpa kondensasi)
Suhu/kelembapan penyimpanan	Suhu -10°C hingga +60°C / 90% RH atau kurang (tanpa kondensasi)
Baterai	Baterai kering alkaline AA, baterai kering mangan AA, atau baterai nikel hidrida isi ulang AA
Waktu pengoperasian berkelanjutan*	Modus Energi Rendah: sekitar 125 jam Modus Kecepatan Tinggi: sekitar 76 jam
Waktu siaga berkelanjutan*	Modus Energi Rendah/Modus Kecepatan Tinggi: sekitar 694 hari
Pkiraan masa pakai baterai*	Modus Energi Rendah: sekitar 273 hari Modus Kecepatan Tinggi: sekitar 176 hari

* Bila komputer digunakan selama 8 jam sehari, dengan 5% waktu tersebut dihabiskan untuk mengoperasikan mouse menggunakan baterai alkaline.

Safety Precautions

- Prohibited action
- Mandatory action
- Situation that needs attention

WARNING

❗ If a foreign object (water, metal chip, etc.) enters the product, immediately stop using the product, remove the receiver unit from the PC, and remove the battery from the trackball. Continuing to use the product under these conditions may cause a fire or electric shock.

❗ If the product is behaving abnormally, such as by generating heat, smoke, or a strange smell, immediately stop using the product, shut down the PC, and then sufficiently check whether the product is generating heat while being careful to avoid being burned. Then, remove the receiver unit from the PC and remove the battery from the trackball. After that, contact the retailer from whom you purchased the product. Continuing to use the product under these conditions may cause a fire or electric shock.

❗ Do not drop the product or otherwise subject it to impacts. If this product is damaged, immediately stop using it, remove the receiver unit from the PC, and remove the battery from the trackball. After that, contact the retailer from whom you purchased the product. Continuing to use the product while it is damaged may cause a fire or electric shock.

❗ Do not attempt to disassemble, modify or repair this product by yourself, as this may cause a fire, electric shock or product damage.

❗ Do not put this product in fire, as the product may burst, resulting in a serious fire or injury.

❗ Do not insert or remove the receiver unit with wet hands. Also, do not make alterations to or forcefully bend the receiver unit. Doing so may cause a fire or electric shock.

❗ The receiver unit presents a swallowing hazard for children, so be sure to store the receiver unit in a place out of the reach of children.

CAUTION

❗ Do not place this product in any of the following environments:

- In a car exposed to sunlight, a place exposed to direct sunlight, or a place that becomes hot (around a heater, etc.)
- In a moist place or a place where condensation may occur
- In an uneven place or a place exposed to vibration
- In a place where a magnetic field is generated (near a magnet, etc.)
- In a dusty place

❗ This product does not have a waterproof structure. Use and store this product in a place where the product body will not be splashed with water or other liquid. Rain, water mist, juice, coffee, steam or sweat may also cause product damage.

❗ Only use this trackball with PCs and video game systems.

❗ Do not use this product with any device that may significantly affect other equipment, in case the product malfunctions.

Tindakan Pencegahan dan Keselamatan

- Tindakan yang dilarang
- Tindakan wajib
- Situasi yang membutuhkan perhatian

PERINGATAN

❗ Jika benda asing (air, keping logam, dll) masuk ke dalam produk, segera hentikan penggunaan produk, lepaskan unit penerima dari PC, dan lepaskan baterai dari trackball. Jika Anda tetap menggunakan produk dalam kondisi tersebut, ini dapat menimbulkan api atau sengatan listrik.

❗ Jika produk tersebut tidak berfungsi normal, misalnya dengan menghasilkan panas, asap, atau bau aneh, segera hentikan penggunaan produk, matikan PC, kemudian periksa apakah produk tersebut menghasilkan panas sambil berhati-hati atau untuk menghindari terbakar. Kemudian, lepaskan unit penerima dari PC dan lepaskan baterai dari trackball. Setelah melakukannya, hubungi peritel di mana Anda membeli produk ini. Terus menggunakan produk di bawah kondisi ini dapat menyebabkan kebakaran atau sengatan listrik.

❗ Jangan menjatuhkan produk atau akan berdampak pada produk ini.

❗ Jika produk ini rusak, segera hentikan penggunaan, lepaskan unit penerima dari PC, lalu lepas baterai dari trackball. Setelah melakukannya, hubungi peritel di mana Anda membeli produk ini. Terus menggunakan produk di bawah kondisi ini dapat menyebabkan kebakaran atau sengatan listrik.

❗ Jangan meletakkan produk atau dalam api, karena produk bisa ledakan, mengakibatkan kebakaran atau cedera.

❗ Jangan menyalipkan atau melepaskan unit penerima dengan tangan basah. Juga, jangan membuat perubahan untuk atau memasuki menuk unit penerima.

❗ Melakukan karya dapat menyebabkan kebakaran atau sengatan listrik.

❗ Unit penerima dapat berbahaya jika tertelan oleh anak-anak, jadi pastikan untuk menyimpan unit penerima di tempat yang jauh dari jangkauan anak-anak.

PERHATIAN

❗ Jangan meletakkan produk ini di salah satu lingkungan berikut:

- Dalam Mobil terkena sinar matahari, tempat yang terkena sinar matahari langsung, atau tempat yang dapat menghasilkan panas (sekitar pemanas, dll)
- Di tempat yang lembab atau tempat yang dapat terjadinya kondensasi
- Di tempat yang tidak rata atau tempat yang terkena getaran
- Di tempat yang menghasilkan medan magnet (dekat magnet, dll)
- Di tempat berdebu

❗ Produk tidak memiliki struktur tahan air. Gunakan dan simpan produk ini di tempat di mana badan produk tidak akan tersiram air atau cairan lainnya.

Hujan, kabut air, jus, uap atau keringat juga dapat menyebabkan kerusakan produk.

Hanya gunakan trackball dengan PC dan sistem permainan video.

Jangan gunakan produk ini dengan perangkat yang secara signifikan dapat mempengaruhi peralatan lainnya, jika terjadi malfungsi produk.

취급 주의 사항

- 금지 사항
- 의무 이행 사항
- 주의 사항

경고

❗ 본 제품에 물이나 금속 파편 등의 이물질이 들어간 경우, 즉시 사용을 중단하고 컴퓨터 등 전원을 끄십시오. 그리고 화상을 입지 않도록 발열 상태를 충분히 확인한 뒤 트랙볼에서 전지를 빼십시오. 그대로 사용하면 화재나 감전의 원인이 될 수 있습니다.

❗ 본 제품 사용 중 발열, 연기, 이상한 냄새 등 이상이 있을 경우, 즉시 사용을 중단하고 컴퓨터 전원을 끄십시오. 그리고 화상을 입지 않도록 발열 상태를 충분히 확인한 뒤 트랙볼에서 전지를 빼십시오. 그대로 사용하면 화재나 감전의 원인이 될 수 있습니다.

❗ 본 제품을 떨어뜨리거나, 부딪치지 않도록 하십시오. 본 제품이 파손된 경우, 바로 사용을 중지하고 리치/버 유닛을 컴퓨터에서 분리한 뒤 트랙볼에서 전지를 빼십시오. 그 후, 제품을 사용한 시 판매점에 문의하십시오.

❗ 본 제품이 파손된 경우, 바로 사용을 중지하고 리치/버 유닛을 컴퓨터에서 분리한 뒤 트랙볼에서 전지를 빼십시오. 그 후, 제품을 구매한 시 판매점에서 문의하십시오. 파손된 채로 사용하면 화재나 감전의 원인이 될 수 있습니다.

❗ 본 제품의 분해, 개조, 수리 등을 하지 마십시오. 화재나 감전, 고장의 원인이 될 수 있습니다.

❗ 본 제품을 불 속에 넣지 마십시오. 파열로 인해 화재나 상해의 원인이 될 수 있습니다.

❗ 리치/버 유닛을 절은 손으로 조작하지 마십시오. 또한, 가용하거나 무리하게 구부리지 마십시오. 화재나 감전의 원인이 될 수 있습니다.

❗ 리치/버 유닛은 어린이가 실수로 삼킬 위험이 있습니다. 절대로 어린이의 손이 닿지 않는 곳에 보관해 주십시오.

주의

❗ 본 제품을 다음과 같은 곳에서 보관하지 마십시오.

- 햇빛이 드는 자동차 안, 직사광선에 노출된 곳
- 난방기나 주방의 고온 안
- 다습한 곳, 결로가 생기는 곳
- 평坦하지 않은 곳, 진동은 발생하는 곳
- 저석 근처 등 자기장이 발생하는 곳
- 먼지가 많은 곳

❗ 본 제품은 방수 구조가 아닙니다. 물 등의 액체가 튀지 않는 곳에서 사용 혹은 보관해 주십시오. 비, 물방울, 우스, 커피, 증기, 땀 등도 고장의 원인이 될 수 있습니다.

❗ 컴퓨터, 게임기용 트랙볼 이외의 용도로는 사용하지 마십시오.

❗ 본 제품의 오동작으로 인해 중대한 영향을 미칠 위험이 있는 기기에서는 사용하지 마십시오.

❗ 1개월 이상 트랙볼을 사용하지 않는 경우는 리치/버 유닛을 컴퓨터에서 분리하십시오.

❗ 본 제품 및 전지를 폐기할 때는 거주 지역의 조례 및 법령에 따라 처분하십시오.

전지에 대하여

❗ 본 제품에는 AA 알칼리 건전지, AA 망간 건전지, AA 니켈수소 2차 전지를 사용하십시오.

❗ 본 제품을 장기간 사용하지 않을 때는 전지를 분리하십시오. 액체가 새거나 고장의 원인이 될 수 있습니다.

관리 방법

❗ 본 제품이 더러워졌을 때는 부드러운 마른 천으로 닦아 주십시오. 시리, 벤젠, 알코올 등 휘발성 액체를 사용하면 변질이나 변색을 일으킬 위험이 있습니다.

와이어리스(무선)에 대한 주의사항

본 제품은 2.4GHz대 전역을 사용하는 무선 설비이며, 이동체 식별 장치 대역을 공유할 수 있습니다. 전파 방식에는 GFSK 방식용 채용하였으며, 간섭 거리는 10m입니다. 2.4GHz대는 의외기나 IEEE802.11b/11g/11n 규격의 무선 LAN 기기 등에도 사용됩니다.

❗ 본 제품을 사용하지 전에 근처에서 「다른 무선국※」의 운용 여부를 확인하십시오.

❗ 본 제품과 「다른 무선국※」과의 전파 간섭이 발생한 경우, 사용 장소를 변경하거나 본 제품 사용을 중지하십시오.

❗ 「다른 무선국」이란 본 제품과 같은 2.4GHz대 사용하는 산업·과학·의료기기 외에 다른 동종 무선국, 공장 생산라인 등에서 사용되는 면허를 필요로 하는 이동체 식별용 구내무선국, 면허를 필요로 하지 않는 특정 소전력무선국, 아마추어 무선국을 말합니다.

❗ 제작자 및 설치자는 해당 무선설비가 전파선 가용성이 있으므로 인명안전과 관련된 서비스는 할 수 없습니다.

경고

❗ 오작동에 의해 중대한 영향을 미칠 위험이 있는 기기에서는 사용하지 마십시오. 드물지만 외부로부터 같은 주파수 전파나 휴대전화 전파의 영향을 받아 오작동, 통차 저하가 일어나거나 동작하지 않는 경우가 있습니다.

❗ 병행 등 전파 사용이 금지된 장소에서는 본 제품을 사용하지 마십시오.

- 본 제품의 전파로 무선국, 공장 생산라인 등에서 사용되는 면허를 필요로 하는 이동체 식별용 구내무선국, 면허를 필요로 하지 않는 특정 소전력무선국, 아마추어 무선국을 말합니다.
- 무선식 트랙볼의 항공기내 사용은 항공법에 의해 금지되어 있습니다.
- 탐침 등에 트랙볼 본체 전원을 끄고, 탐침 후에는 항상 사용하지 않도록 하십시오.

❗※ 본 제품의 고장 등으로 인해 사고나 사회적 손해가 발생해도 회사는 어떠한 책임도 지지 않습니다. 이 점 양해 바랍니다.

책임의 제한

❗엘렉트 주식회사는 제품의 사용으로 인한 특별 손해, 결과적 손해, 간접적 손해, 처벌적 손해, 이익 상실에 대한 보상 책임을 지지 않습니다.

❗엘렉트 주식회사는 제품과 연결된 장치에서 일어날 수 있는 데이터 손실, 오류 또는 기타 문제에 대해 어떠한 보증도 하지 않습니다.

安全注意事項

- 禁止事項
- 強制事項
- 需注意事項

警告

❗ 当水、金属片等异物进入本产品时，请立即停止使用，从计算机上取下接收器，从轨道球上取出电池，继续使用可能导致火灾或触电。

❗ 当本产品出现发热、冒烟、臭味等异常时，请立即停止使用，关闭计算机，仔细确认无发热现象，以免烫伤，然后从计算机上取下接收单元，从轨道球上取出电池。然后，联系您购买产品的经销商。继续使用可能导致火灾或触电。

❗ 请勿掉落或碰撞本产品。本产品不慎损坏时，请立即停止使用，从计算机上取下接收单元，从轨道球上取出电池，然后，联系您购买产品的经销商。在破损状态继续使用可能导致火灾或触电。

❗ 请勿自行拆解、改造、修理本产品。否则可能导致火灾、触电或故障。

❗ 请勿将本产品投入火中。否则可能因破裂导致火灾、人身伤害。

❗ 请勿用湿手触摸接收器。也请勿加工或者强行弯折。否则可能导致火灾或触电。

❗ 存在儿童误食接收器的危险，因此，切勿保管于儿童可触及的地方。

注意

❗ 请勿将本产品放置在以下环境：

❗ 太阳光照射的车内、阳光直射处

- 供暖器具的周边等高温处
- 潮湿或可能产生结露之处
- 不平坦或发生振动之处
- 磁铁附近等发生磁场的地方
- 灰尘大的地方

❗ 本产品不具有防水结构。请在不会沾水等液体的地方使用或者保管。雨水、水滴、果汁、咖啡、蒸汽、汗水等也可能引发故障。

❗ 请勿在计算机、游戏机以外的用途使用轨道球。

❗ 请勿在可能因本产品误动作引发重大影响的机器上使用。

❗ 一个月以上不使用轨道球时，请从计算机上取下接收器。

❗ 废弃本产品和电池时，请根据当地的法律法规进行废物处理。

关于电池

❗ 请在本产品上使用 5 号碱性电池、5 号锰干电池或者 5 号镍氢二次电池。

❗ 长时间不使用本产品时，请取出电池。否则可能导致漏液、故障。

保养方法

当本产品变脏时，请用干燥而柔軟的布擦拭。

❗ 如果使用稀释剂、汽油、酒精等挥发性液体，可能导致变质、变色。

有关无绳(无线)的注意事项

本产品是使用 2.4GHz 频段全域的无线设备，可回避移动体识别装置的分段。
本产品采用 GFSK 方式，干涉距离为 10m。
医疗设备、IEEE802.11b/11g/11n 标准的无线局域网设备等也使用 2.4GHz 频段。

❗ 使用本产品前，请确认附近有无「其他无线电台※」在运行。

❗ 万一本产品与「其他无线电台※」之间发生电波干扰时，请更改使用地点，或者停止本产品的使用。

❗ 其他无线电台※ 指了指与本产品一样使用 2.4GHz 频段的工业、科学、医疗设备外，还指在其他同类无线电台、工厂的生产线上等使用的、需要执照的移动体识别用内部无线电台、不需要执照的特定低功耗无线电台、业余无线电台。

警告

❗ 请勿将本产品使用在可能因误动作而引发重大影响的机器上。本产品偶尔会受到来自外部的同频率电波、手机电波的影响而发生误动作、动作减慢或不动作的情况。

❗ 请勿在医院等禁止使用电波的场所使用本产品。本产品的电波可能会影响电子设备和医疗设备（例如心脏起搏器）等。

❗ 由于可能妨碍飞机的安全飞行，航空法禁止在机舱内使用无线轨道球。请在登机前切断轨道球本体的电源，登机后的整个航程中都勿使用。

❗ 请注意，即使因本产品的故障等而发生事故、社会性损害等，本公司也概不负责。

责任限制

❗ELECOM Co., Ltd. 对因使用本产品造成的特殊损失、结果性损失、间接损失、惩罚性损失或所损失利益的赔偿均不承担任何责任。

❗ELECOM Co., Ltd. 不对连接到本产品的设备中可能发生的数据丢失、出错或其他问题做出任何担保。

安全措施

- 禁止行為
- 強制行為
- 需要注意的狀況

警告

❗ 如果有水或金屬片等異物進入本产品，請立即停止使用，從電腦下接收器，並取出軌跡球的電池。如果繼續使用，有可能導致火災或觸電。

❗ 本产品如果出现發熱、冒煙、散發異味等異常現象，請立即停止使用，關閉電腦，為了避免燙傷先確認沒有發熱之後再從電腦拆下接收器，並取出軌跡球的電池。接著再聯絡購買本產品的販賣店。如果繼續使用，有可能導致火災或觸電。

❗ 請勿掉落或碰撞本产品。本产品不慎损坏时，请立即停止使用，從電腦下接收器，並從軌跡球取出電池。接著再聯絡購買本產品的販賣店。如果在被損壞狀態下繼續使用，有可能導致火災或觸電。

❗ 請勿分解、改造、修理本产品。有可能導致火災或觸電。

❗ 請勿將本产品丟入火中。

❗ 有可能因破裂而導致火災或受傷。

❗ 請勿用濕的手摸接收器。此外，也應避免加工或勉強折彎，有可能導致火災或觸電。

❗ 接收器有可能被兒童誤食，因此此務必存放於兒童無法觸及的地方。

注意

❗ 請勿將本产品放置於下列場所：

❗ 陽光照射的室內、陽光直射的地方

- 暖氣周邊等高溫場所
- 潮溼的地方、容易凝結水氣的地方
- 不平坦的地方、產生震動的地方
- 磁鐵附近等磁場範圍內
- 灰塵多的地方

❗ 本产品並不防水。使用或存放時請避開會接触到水等液體的地方。

❗ 請勿使用在電腦、遊戲機用軌跡球以外的用途。

❗ 請勿使用在有可能因為本产品操作錯誤而導致重大影響的機器。

❗ 一個月以上不使用軌跡球時，請從電腦拆下接收器。

責任限制

❗ELECOM Co., Ltd. 對因使用本产品造成的特殊損失、結果性損失、間接損失、懲罰性損失或所損失利益的賠償均不承擔任何責任。

❗ELECOM Co., Ltd. 不對連接到本產品的裝置中可能發生的資料丢失、出錯或其他問題做出任何擔保。

Supported OS	Windows® 10, Windows® 8.1, Windows® RT8.1, Windows® 7, Windows Vista®, Macintosh OS X 10.10 (Update for each new version of the OS or the installation of a service pack might be required.)
FCC ID: YWO-M-XT4DR YWO-ELECOM01	This device complies with Part 15 of the FCC Rules. Operation is subject to the following two conditions: (1) this device may not cause harmful interference, and (2) this device must accept any interference received, including interference that may cause undesired operation.
Complies with IMDA standards DA106059.	NOTE: This equipment has been tested and found to comply with the limits for a Class B Digital Device, pursuant to part 15 of the FCC Rules. These limits are designed to provide reasonable protection against harmful interference in a residential installation. This equipment generates, uses and can radiated radio frequency energy and, if not installed and used in accordance with the instruction, may cause harmful interference to radio communication. However, there is no guarantee that interference will not occur in a particular installation. If this equipment does cause harmful interference to radio or television reception, which can be determined by tuning the equipment off and on, the user is encouraged to try to correct the interference by one or more of the following measures: <ul style="list-style-type: none">-Reorient or relocate the receiving antenna. -Increase the separation between the equipment and receiver. -Connect the equipment into an outlet on a circuit different from that to which the receiver is connected. -Consult the dealer or an experienced radio/TV technician for help. NOTICE: The manufacture is not responsible for any radio or TV interference caused by unauthorized modification to this equipment. Such modifications could void the user’s authority to operate the equipment.
	In order to make improvements to this product, the design and specifications are subject to change without prior notice.
	WARNING: This product contains a chemical known to the State of California to cause cancer and birth defects or other reproductive harm.

<div><div></div>ELECOM Co., Ltd.</div>	<div><div></div>Elecom Co., Ltd.</div>
<div><div></div>www.elecom.co.jp/global/</div>	<div><div></div>www.elecom.co.jp/global/</div>
<div><div></div><div> <div><div></div><div>ELECOM Korea Co., Ltd.</div></div> <div><div></div><div>Suam Bldg. 1358-17, Seocho2-dong, Seocho-gu, Seoul 137-862, Korea</div></div> <div><div></div><div>TEL : +82 (0) 2 - 1588 - 9514</div></div> <div><div></div><div>FAX : +82 (0) 2 - 3472 - 5533</div></div> <div><div></div><div>www.elecom.co.kr</div></div> </div></div>	<div><div></div><div> <div><div></div><div>ELECOM Sales Hong Kong Ltd.</div></div> <div><div></div><div>2/F, Block A, 2-B Watson Road, Causeway Bay, Hong Kong</div></div> <div><div></div><div>TEL : +852 2806 - 3600</div></div> <div><div></div><div>FAX : +852 2806 - 3300</div></div> <div><div></div><div>email : info@elecom.asia</div></div> </div></div>
<div><div></div><div> <div><div></div><div>新宜麗客(上海)商贸有限公司</div></div> <div><div></div><div>上海市徐汇区肇嘉浜路1065甲号1603H室</div></div> <div><div></div><div>電話：+86 (0) 40 - 0867 - 3568</div></div> <div><div></div><div>www.elecom.cn</div></div> </div></div>	<div><div></div><div> <div><div></div><div>ELECOM Singapore Pte. Ltd</div></div> <div><div></div><div>33 UBI AVENUE 3 # 03-56. VERTEX SINGAPORE (408868)</div></div> <div><div></div><div>TEL : +65 6753 - 1791</div></div> </div></div>
<div><div></div><div> <ul style="list-style-type: none">· Unauthorised copying and/or reproducing of all or part of this manual is prohibited. · The specifications and appearance of this product may be changed without prior notice for product improvement purposes. · When exporting this product, check the export regulations for the country of origin. · Windows, Windows Vista and the Windows logo are trademarks of the Microsoft group of companies. · Mac OS and Macintosh are trademarks of Apple Inc., registered in the U.S. and other countries. · Company names, product names, and other names in this manual are either trademarks or registered trademarks. </div></div>	<div><div></div><div> <ul style="list-style-type: none">· A customer who purchases outside Japan should contact the local retailer in the country of purchase for enquiries. In "ELECOM Co., Ltd. (Japan)", no customer support is available for enquiries about purchases or usage in/for any countries other than Japan. Also, no foreign language other than Japanese is available. Replacements will be made under stipulation of the Elecom warranty, but are not available from outside of Japan. </div></div>
<div><div></div><div> <div><div></div><div>Wireless Trackball Mouse</div></div> <div><div></div><div>Manual, Safety precautions, and Compliance with regulations</div></div> <div><div></div><div>1st edition, July 21, 2017</div></div> </div></div>	<div><div></div><div> <div><div></div><div>ELECOM</div></div> <div><div></div><div>©2017ELECOM Co., Ltd. All Rights Reserved.</div></div> </div></div>

<div><div></div>إحتياطات الأمان</div>	<div><div></div>事故防止の注意</div>
<div><div></div><div> <div><div></div><div>إجراء ممنوع القيام به</div></div> <div><div></div><div>إجراء يجب القيام به</div></div> <div><div></div><div>موقف يحتاج إلى الانتباه</div></div> </div></div>	<div><div></div><div> <div><div></div><div>禁止事項</div></div> <div><div></div><div>強制事項</div></div> <div><div></div><div>需注意事項</div></div> </div></div>
<div><div></div><div> <div><div></div><div>البطاريات</div></div> <div><div></div><div>استخدم مع هذا المنتج البطاريات القلوية من نوع AA أو بطاريات المنغنيز من نوع AA أو بطاريات جريدريد النيكل القلوية للشحن من نوع AA.</div></div> <div><div></div><div>إذا كان هذا المنتج لن يُستخدَم لفترةٍ طويلةٍ من الزمن، انزع البطارية.</div></div> <div><div></div><div>تنظيف جهازك من التعقب</div></div> <div><div></div><div>إذا أصبح جسم المنتج ملامسًا لسطحٍ مغطى بدهانٍ ناعمٍ وناقةٍ.</div></div> <div><div></div><div>عند تنظيف الأطراف إلى حدٍ متوسطٍ أو صدمةٍ كهربائيةٍ.</div></div> <div><div></div><div>إذا كان هذا المنتج يعمل بشكلٍ غير طبيعي، كأن يولد الحرارة أو الدخان أو رائحةً غريبةً، أو توقف استخدام المنتج على الفور وأوقف تشغيل الكمبيوتر الشخصي. وبعد ذلك تحقق بشكلٍ كاملٍ مما إذا كان المنتج يستمر في توليد الحرارة وخذ حذرًا لكي لا تصاب بحروق. ثم انزع وحدة الاستقبال من المنتج الشخصي واترك البطارية في مكانٍ باردٍ.</div></div> <div><div></div><div>تجنب الجزيئات التي قد تلحق الضرر بالمنتج، مثل الغبار والمواد المكونة للمنتج وعلى لونه.</div></div> </div></div>	<div><div></div><div> <div><div></div><div>警告</div></div> <div><div></div><div>この製品は、水や金属片等の異物が入った場合、直ちに使用を中止し、パソコンの電源を切り、コンピュータからトラックボールを取り除き、そのまま使用すると火災や感電の原因となります。</div></div> <div><div></div><div>この製品が過熱、煙、異臭等の異常現象を発生した場合、直ちに使用を中止し、パソコンの電源を切り、コンピュータからトラックボールを取り除き、そのまま使用すると火災や感電の原因となります。</div></div> <div><div></div><div>この製品を落としたり、ぶついたりしないようご注意ください。この製品が破損した場合、そのまま使用すると火災や感電の原因となります。</div></div> <div><div></div><div>この製品の分解、改造、修理は行ってはいけません。火災や感電、故障の原因となります。</div></div> <div><div></div><div>この製品を火の中に投入してはいけません。破裂による火災や怪我の原因となります。</div></div> <div><div></div><div>濡れた手で受信機を触らないでください。また、加工や無理な曲げを行うと、火災や感電の原因となります。</div></div> <div><div></div><div>受信機が誤って幼児に食べられる危険があります。必ず、幼児の手の届かない場所に保管してください。</div></div> </div></div>
<div><div></div><div> <div><div></div><div>تحذيرات بشأن الأجهزة اللاسلكية</div></div> <div><div></div><div>هذا المنتج هو جهاز لاسلكي يعمل باستخدام المدى الكامل للتردد 2.4 GHz في جهازك الشخصي، ويتعرض لنطاق أنظمة تحديد الأجسام المتنقلة. يُستخدَم نظام GFSK للتردد (ويتمتع بحد أقصى لنطاق 10 متر). استخدم بطارية AA أو بطاريات جريدريد النيكل القلوية للشحن من نوع AA.</div></div> <div><div></div><div>إذا كان هذا المنتج لن يُستخدَم لفترةٍ طويلةٍ من الزمن، انزع البطارية.</div></div> <div><div></div><div>تنظيف جهازك من التعقب</div></div> <div><div></div><div>إذا أصبح جسم المنتج ملامسًا لسطحٍ مغطى بدهانٍ ناعمٍ وناقةٍ.</div></div> <div><div></div><div>عند تنظيف الأطراف إلى حدٍ متوسطٍ أو صدمةٍ كهرب</div></div></div></div>	