

ELITE  
MX8

MX8

MX6

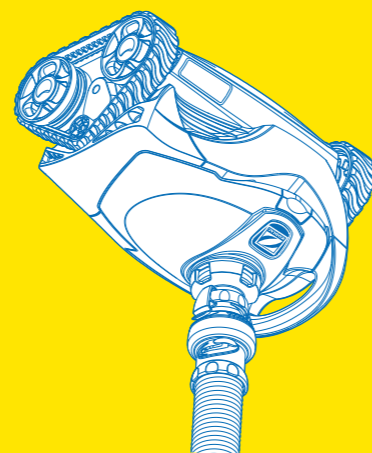
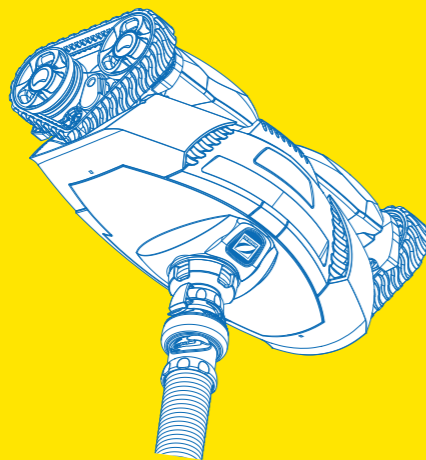
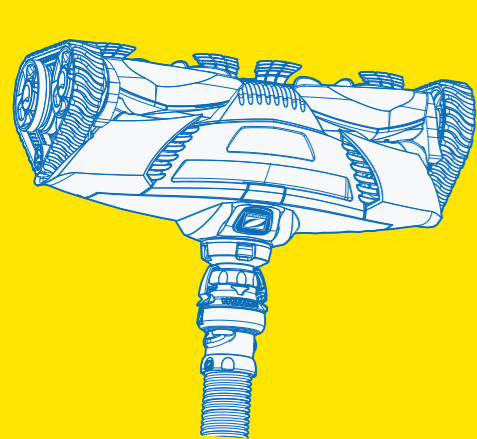

**Quick Start Guide**  
Guide de démarrage rapide  
Guía rápida de inicio rápido



For complete operating instructions, please download the manual from the website, call the customer service number or submit a written request to:

Pour obtenir les instructions complètes, veuillez télécharger la notice sur notre site internet, appeler le service client ou soumettre votre demande par écrit à:

Para obtener instrucciones completas, por favor, descargue el manual desde el sitio web, llame al número de atención al cliente o envíe una solicitud por escrito a:

Zodiac Pool Systems, Inc.  
2620 Commerce Way, Vista, CA  
92081-8438 USA  
1-800-822-7933

[www.ZodiacPoolSystems.com](http://www.ZodiacPoolSystems.com)

Zodiac Pool Systems Canada, Inc.  
2115 South Service Road West, Unit 3,  
Oakville ON  
L6L 5W2 CANADA  
1-888-647-4004

[www.ZodiacPoolSystems.ca](http://www.ZodiacPoolSystems.ca)

### ⚠ WARNING

**RISK OF SUCTION ENTRAPMENT HAZARD, WHICH IF NOT AVOIDED, CAN RESULT IN SERIOUS INJURY OR DEATH. READ THIS MANUAL IN ITS ENTIRETY BEFORE INSTALLING AND OPERATING THE CLEANER.** Ensure that the vacuum suction fittings installed in your pool for connection of your suction-side pool cleaner are certified compliant with applicable safety standards, such as IAPMO SPS 4. Do not block the suction fittings in the pool, the suction opening on this product, or the cleaner hoses with any part of your body. Do not expose your hair, loose clothing, jewelry, etc. to any suction outlet fittings in the pool/spa, on this product, or on the cleaner. Do not operate the cleaner outside of the pool. Do not let children play with cleaner.

### ⚠ AVERTISSEMENT

**RISQUE DE PIÉGAGE DANS LA CONDUITE D'ASPIRATION QUI, SI NON ÉVITÉ, POURRAIT ENTRAÎNER DES BLESSURES GRAVES OU LA MORT. LIRE CE MANUEL ET L'ENSEMBLE DES AVERTISSEMENTS (RECTO ET VERSO) AVANT L'INSTALLATION ET LA MISE EN MARCHÉ DE L'APPAREIL.** S'assurer que les raccords d'aspiration installés dans votre piscine pour connecter le nettoyeur de piscine du côté aspiration sont homologués aux normes de sécurité applicable telles que IAPMO SPS 4. Ne pas obstruer les raccords d'aspiration dans la piscine, l'ouverture de l'aspiration de l'appareil ou les tuyaux de nettoyage avec quelque partie du corps que ce soit. Garder les cheveux, les vêtements amples, les bijoux et autres loin des raccords d'aspiration de la piscine ou du spa, de l'appareil ou du robot. Ne pas laisser les enfants jouer avec le robot nettoyeur.

### ⚠ ADVERTENCIA

**RIESGO DE QUEDAR ATRAPADO POR LA SUCCION, LO CUAL, SI NO ES EVITADO PUEDE RESULTAR EN LESIONES GRAVES OR MUERTE. LEA ESTE MANUAL COMPLETAMENTE ANTES DE INSTALAR Y OPERAR EL LIMPIAFONDOS.** Aseguresé que los accesorios de succión y aspiración instalados en su piscina para la conexión de succión al lado del limpiafondos esten certificados en conformidad de las normas de seguridad aplicables tales como IAPMP SPS 4. No bloquee con alguna parte del cuerpo los dispositivos de succión de la piscina, la apertura de succión de este producto o las mangueras del limpiador. No acerque el cabello, las prendas holgadas, las joyas, etc. a los dispositivos de salida de succión de este producto o del limpiador en la piscina o el spa. No haga funcionar el limpiafondos fuera del agua. No deje que los niños jueguen con el limpiafondos.



x 9 (MX6)  
x11 (MX8 and MX8 Elite)

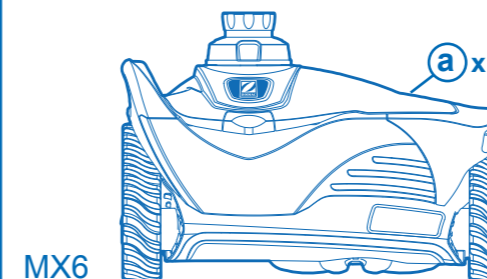

MX6

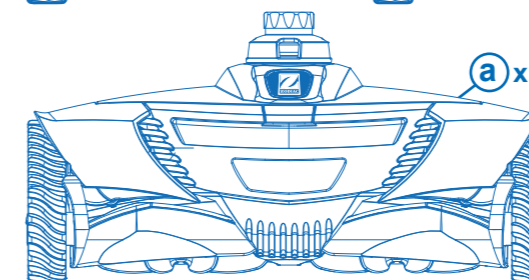

MX8

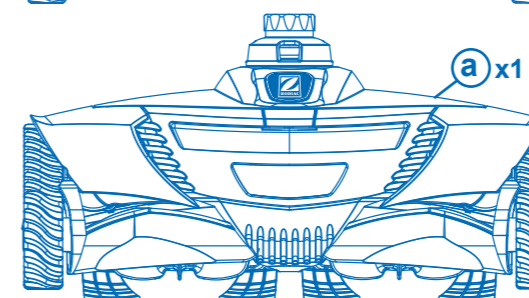

MX8 Elite

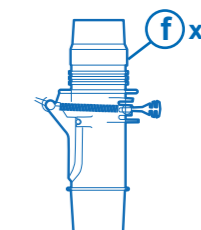

**1**  **To avoid serious injury, turn off the pool filter pump.**  
*Afin d'éviter toute blessure grave, assurez-vous que la pompe d'aspiration est arrêtée.*  
 Para evitar lesiones graves, apague la bomba de succión para la limpieza.

**2** **(1) Clean pool filter, pump basket and skimmer basket. (2) Close the main drain to the pool. (3) Aim the return line fittings down.**  
*(1) Nettoyer les paniers des skimmers, le pré-filtre de la pompe et le filtre, si nécessaire. (2) Fermer le drain principal de la piscine. (3) Diriger les raccords des conduites de retour vers le bas.*  
 (1) Revise y limpie el filtro de la piscina y las cestas, si es necesario. (2) Cierre el drenaje principal de la piscina. (3) Oriente los accesorios de retorno hacia abajo.

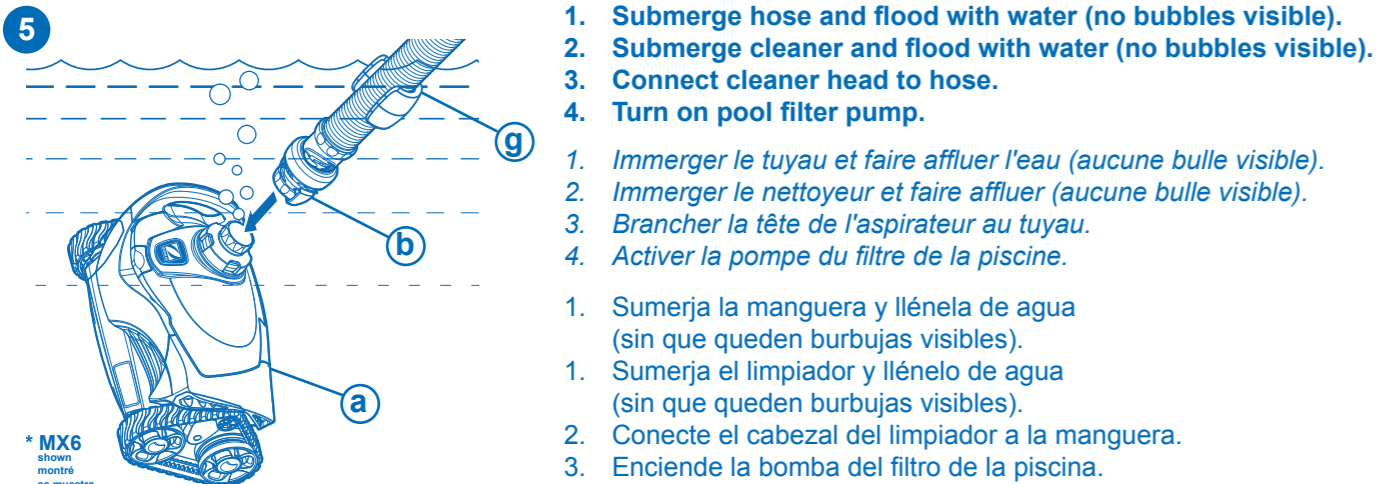
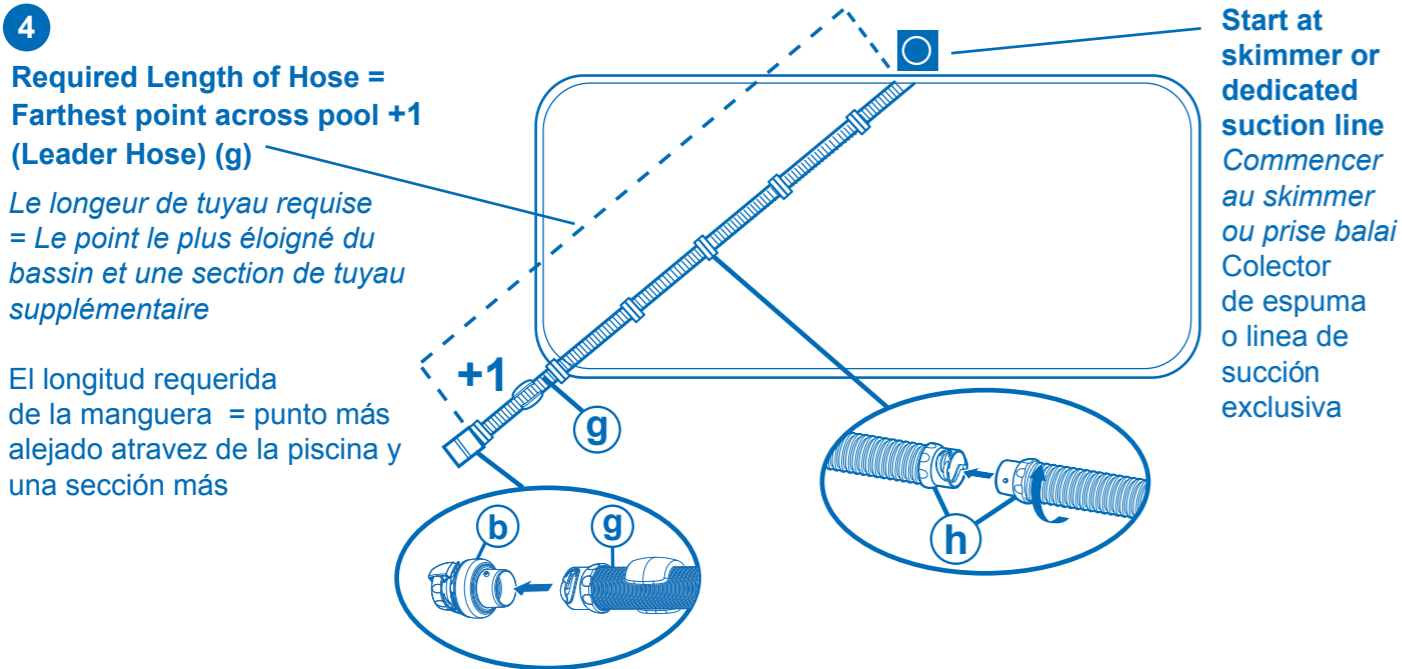
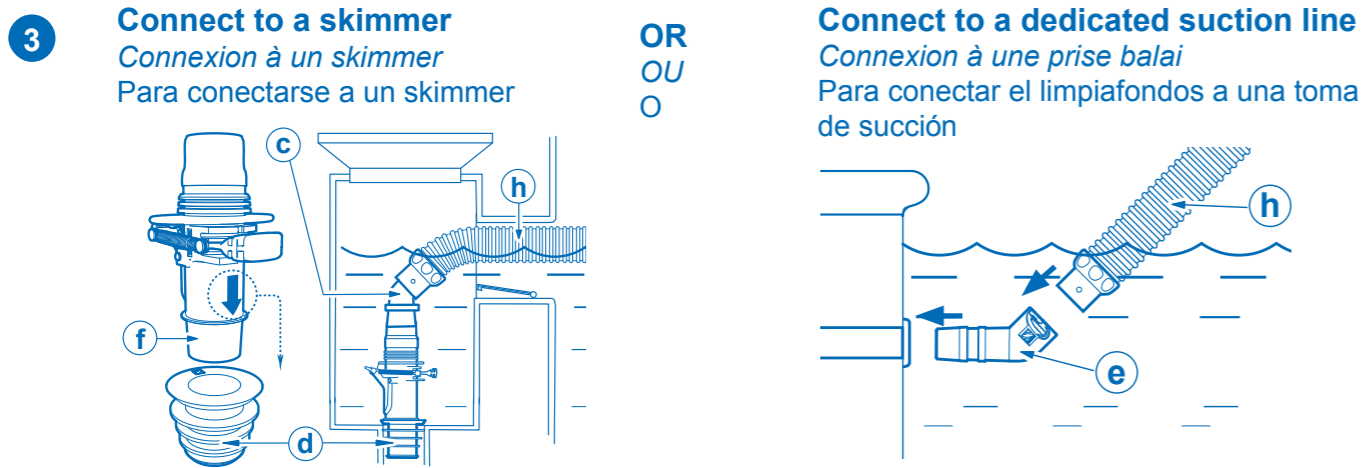

**6** **IMPORTANT IMPORTANT IMPORTANTE**



**Check Cleaner Flow**  
 Watch the yellow wheel marker, use a stopwatch to time **10 wheel rotations.**

**Vérifier le Débit**  
*En regardant l'indicateur jaune, calculer 10 tours de la chenille à l'aide d'un chronomètre.*

**Revisar el Flujo**  
 Mirando el indicador amarillo, calcular **10 rotaciones de la rueda** con un cronómetro.

\*If wheels change direction during timing, start over.

\*Si la chenille change de direction, recommencez a compter.

\*Si las ruedas cambian de dirección de giro, comience de nuevo.



**10 rotations = 20-25 seconds**  
*tours = secondes*  
*rotaciones = segundos*

**Good Flow**  
**Débit Bien**  
**Flujo Bueno**

**7** **Adjust flow if necessary. Régler le débit s'il est nécessaire. Ajustar el flujo si es necesario.**



**10 rotations = 26-50 seconds**  
*tours = secondes*  
*rotaciones = segundos*

**Poor Performance**  
*Mauvaise performance*  
 Bajo rendimiento

**Increase Flow**  
*Augmenter le débit*  
 Aumentar el flujo



**10-19 seconds**  
*secondes*  
*segundos*

**Possible Damage**  
*Dommages possibles*  
 Posibles daños

**Decrease Flow**  
*Réduire le débit*  
 Reducir el flujo



Use the FlowKeeper™ valve (f) at the skimmer or adjust the valves at the equipment pad.  
*Ajustez la vanne automatique de réglage du débit (f) ou ajustez les vannes d'aspiration.*  
 Ajustar la válvula limitadora de caudal (f) o ajustar las válvulas en la base del equipo.

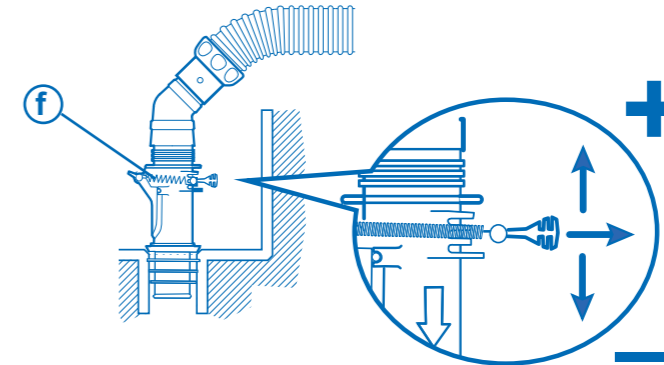

**8** **Storage Entreposage Almacenamiento**

**Store the cleaner out of the water on its side.**  
*Entreposer le nettoyeur hors de l'eau et sur le côté.*  
 Almacene el limpiador fuera del agua y sobre de sus lados.

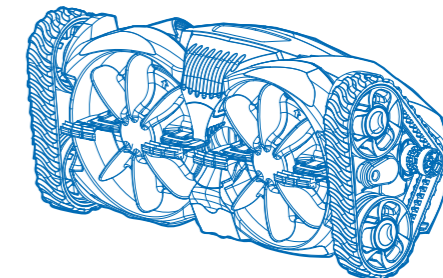

MX8 Elite shown / montré / se muestra