

# NINJA®

BL682

OWNER'S GUIDE  
GUIDE DU PROPRIÉTAIRE  
GUÍA DEL USUARIO



ninjakitchen.com  
1 877 646-5288

# IMPORTANT SAFETY INSTRUCTIONS

## For Household Use Only

WHEN USING ELECTRICAL APPLIANCES, BASIC SAFETY PRECAUTIONS SHOULD ALWAYS BE FOLLOWED, INCLUDING THE FOLLOWING:

READ ALL INSTRUCTIONS BEFORE USING YOUR NUTRI NINJA® | NINJA® BLENDER SYSTEM WITH AUTO-iQ™ TECHNOLOGY.

### POLARIZED PLUG

**⚠ WARNING:** To reduce the risk of electric shock, this appliance has a polarized plug (one blade is wider than the other). This plug will fit into a polarized outlet only one way. If the plug does not fit fully into the outlet, reverse the plug. If it still does not fit, contact a qualified electrician to install the proper outlet. DO NOT modify the plug in any way.

**⚠ WARNING:** Extension cords are not recommended for use with this product.

### ⚠ WARNING:

TO REDUCE THE RISK OF FIRE, ELECTRIC SHOCK OR INJURY:

- 1 **⚠ WARNING:** Remove utensils prior to processing. Failure to remove may cause the jar to be damaged or to shatter which may cause personal injury.
- 2 **⚠ WARNING:** The blade assemblies are sharp, not locked in place and removable, handle with care. When handling the blade assemblies, always hold by the shaft. Failure to do so will result in a risk of laceration.
- 3 **⚠ WARNING:** Stacked Blade Assembly is sharp and not locked in place. If using the pour spout, ensure the lid is fully locked onto the pitcher. If pouring with the lid removed, carefully remove the Stacked Blade Assembly first, holding it by the shaft. Failure to do so will result in a risk of laceration.
- 4 **⚠ WARNING:** Chopping Blade Assembly is sharp and not locked in place. Before emptying contents carefully remove lid and Chopping Blade Assembly, holding it by the shaft. Failure to do so will result in a risk of laceration.
- 5 **⚠ CAUTION:** Do not blend hot liquids, doing so may cause excessive pressure build-up, resulting in risk of the user being burned.
- 6 **⚠ CAUTION:** We do not recommend grinding in any of our Nutri Ninja® Cups.
- 7 **⚠ CAUTION:** Remove the Pro Extractor Blades® Assembly from the Nutri Ninja cup upon completion of blending. Some ingredients have the potential to expand after blending resulting in excessive pressure buildup that can pose a risk of injury.

- 8 To protect against electrical shock, do not submerge the appliance or allow the power cord to come into contact with water or any other liquid.
- 9 **DO NOT** allow the appliance to be used by children. Close attention is necessary when used near children. This is not a toy.
- 10 Never leave an appliance unattended when in use.
- 11 Appliance accessories are not intended to be used in the microwave as it may result in damage to the accessories.
- 12 Turn the appliance Off and remove the power cord from the electrical outlet when not in use, before assembling or disassembling parts and before cleaning. To unplug, grasp the plug and pull from the electrical outlet. Never pull from the power cord.
- 13 **DO NOT** abuse the power cord. Never carry the appliance by the power cord or yank it to disconnect from electrical outlet; instead grasp the plug and pull to disconnect.
- 14 **DO NOT** operate any appliance with a damaged cord or plug, or after the appliance malfunctions, has been dropped or damaged in any manner. This appliance has no serviceable parts. Return the appliance to SharkNinja Operating LLC for examination, repair or adjustment.
- 15 **DO NOT** let the power cord hang over the edge of table or counter or touch hot surfaces such as the stove.
- 16 Always use appliance on a dry, level surface.
- 17 Keep hands, hair, clothing, as well as utensils out of container while processing to reduce the risk of severe injury to persons or damage to the appliance. A scraper may be used but only when the appliance is not running.
- 18 Avoid contact with moving parts.
- 19 **DO NOT** attempt to sharpen blades.
- 20 **DO NOT** use the appliance if blade assemblies are bent or damaged.
- 21 To reduce risk of injury, never place the blade assemblies on the base without the pitcher or Nutri Ninja cup properly attached.
- 22 **DO NOT** operate this appliance on or near any hot surfaces (such as gas or electric burner or in a heated oven).
- 23 The use of attachments or accessories including canning jars, not recommended by the manufacturer may result in fire, electric shock or personal injury.
- 24 **DO NOT** remove the container from the motor base while the appliance is in operation.
- 25 To reduce the risk of injury, **NEVER** operate the appliance without the lid in place; **DO NOT** try to defeat the interlock mechanism; make sure that the attachment is properly installed before operating the appliance.
- 26 **DO NOT** expose containers to extreme temperature changes.
- 27 **DO NOT** overfill.
- 28 **DO NOT** operate the appliance empty.
- 29 To reduce the risk of burns, always allow the appliance to cool before taking off parts and before cleaning.
- 30 In the event that the unit overloads, the control panel lights will flash and the unit will shut down. Unplug the appliance and let it cool down for approximately 15 minutes before using again.
- 31 **THIS PRODUCT IS INTENDED FOR HOUSEHOLD USE ONLY.** Do not use this appliance for anything other than its intended use. Do not use outdoors.
- 32 The maximum rating is based on the Stacked Blade Assembly (pitcher) that drives the greatest power and other recommended attachments may draw significantly less power or current.

# SAVE THESE INSTRUCTIONS

# CONSIGNES DE SÉCURITÉ IMPORTANTES

## Pour usage domestique seulement

LORS DE L'USAGE D'UN APPAREIL ÉLECTRIQUE, DES MESURES DE SÉCURITÉ ÉLÉMENTAIRES DEVRAIENT TOUJOURS ÊTRE RESPECTÉES, Y COMPRIS LES MESURES SUIVANTES :

LISEZ TOUTES LES CONSIGNES AVANT D'UTILISER VOTRE SYSTÈME MÉLANGEUR NUTRI NINJA<sup>MD</sup> | NINJA<sup>MD</sup> AVEC LA TECHNOLOGIE AUTO-IQ<sup>MC</sup>.

FICHE POLARISÉE

### ⚠ AVERTISSEMENT :

Afin de réduire les risques d'électrocution, cet appareil a été muni d'une fiche polarisée (une lame est plus large que l'autre). Cette fiche ne peut être insérée que d'un seul côté dans une prise polarisée. Si la fiche ne s'insère pas complètement dans la prise de courant, inversez-la. Si elle ne s'adapte toujours pas, contactez un électricien compétent afin d'installer la prise murale appropriée. N'altérez la fiche d'AUCUNE façon.

### ⚠ AVERTISSEMENT :

Il n'est pas recommandé d'utiliser des rallonges électriques pour brancher cet appareil.

### ⚠ AVERTISSEMENT :

POUR RÉDUIRE LE RISQUE D'INCENDIE, D'ÉLECTROCUTION ET DE BLESSURES :

- 1 ⚠ AVERTISSEMENT : Enlevez les ustensiles avant de mélanger les aliments. Le non-respect de cette directive pourrait endommager ou faire éclater le récipient, ce qui pourrait causer des blessures.
- 2 ⚠ AVERTISSEMENT : Le jeu de lames superposées est tranchant et amovible; il n'est

pas verrouillé dans le récipient. Manipulez-le avec soin. Lorsque vous manipulez le jeu de lames superposées, tenez toujours l'arbre de cette pièce. Le non-respect de cette consigne peut entraîner des lacerations.

- 3 ⚠ AVERTISSEMENT : Le jeu de lames superposées est tranchant et n'est pas verrouillé dans le récipient. Si vous transvidez un mélange par le bec verseur, assurez-vous que le couvercle est bien verrouillé sur le pichet. Pour verser sans le couvercle, retirez d'abord le jeu de lames superposées avec précaution en le tenant par le manche. Ne pas procéder de la sorte augmente le risque de laceration.
- 4 ⚠ AVERTISSEMENT : Les lames de hachage sont coupantes et la tige n'est pas verrouillée en place. Avant de vider le contenu, retirez délicatement le couvercle et le jeu de lames de hachage, en le tenant par la tige. Ne pas procéder de la sorte augmente le risque de laceration.
- 5 ⚠ MISE EN GARDE : Ne mélangez pas des liquides chauds, car cela pourrait entraîner une accumulation de pression et causer des risques de brûlure.
- 6 ⚠ MISE EN GARDE : Nous ne recommandons pas l'utilisation des gobelets Nutri Ninja<sup>MD</sup> pour moulin des ingrédients.
- 7 ⚠ MISE EN GARDE : Retirez le jeu de lames Pro Extractor<sup>MD</sup> de la tasse Nutri Ninja après avoir mélangé les ingrédients. Certains ingrédients peuvent se dilater lorsqu'ils sont broyés, ce qui peut créer une accumulation de pression excessive et poser un risque de blessures.
- 8 Pour éviter les risques d'électrocution, n'immergez pas l'appareil et assurez-vous que le cordon d'alimentation n'entre pas en contact avec l'eau ou un autre liquide.
- 9 **NE LAISSEZ PAS** l'appareil être utilisé par des enfants. Une surveillance attentive est nécessaire lors de l'utilisation à proximité des enfants. Ceci n'est pas un jouet.

- 10 Ne laissez jamais l'appareil sans surveillance pendant l'utilisation.
- 11 Les accessoires accompagnant l'appareil ne sont pas conçus pour l'utilisation dans le four à micro-ondes, car cela pourrait endommager les accessoires.
- 12 Veuillez éteindre l'appareil (position « Off ») et débrancher le cordon d'alimentation de la prise de courant lorsqu'il n'est pas utilisé et avant le nettoyage, l'assemblage ou le démontage des pièces. Pour débrancher l'appareil, tirez sur la fiche et retirez-la de la prise d'alimentation. Ne tirez jamais sur le cordon.
- 13 **PRENEZ SOIN** du cordon d'alimentation. Ne transportez jamais l'appareil en le tenant par le cordon. Ne débranchez jamais l'appareil de l'alimentation électrique en tirant sur le cordon. Pour débrancher l'appareil, tirez sur la fiche et retirez-la de la prise d'alimentation.
- 14 **N'UTILISEZ PAS** l'appareil si sa fiche ou son cordon est endommagé(e), s'il a fait défaut, s'il a été échappé ou endommagé. Retournez l'appareil à SharkNinja Operating LLC pour vérification, réparation ou réglage.
- 15 **NE LAISSEZ PAS** le cordon traîner sur le dessus d'une table ou d'un comptoir. Ne le laissez pas entrer en contact avec des surfaces chaudes, comme la cuisinière.
- 16 Posez toujours l'appareil sur une surface sèche et de niveau.
- 17 Afin de réduire le risque de blessures graves ou de dommages à l'appareil, gardez les mains, les cheveux, les vêtements et les ustensiles hors du récipient pendant l'utilisation. Vous pouvez utiliser une raclette, mais seulement lorsque le mélangeur est éteint.
- 18 Évitez le contact avec les pièces mobiles.
- 19 **NE TENTEZ PAS** d'affûter les lames.
- 20 **N'UTILISEZ PAS** l'appareil si l'ensemble de lames est tordu ou endommagé.
- 21 Pour réduire les risques de blessures, ne déposez jamais les jeux de lames sur la base sans fixer le pichet ou une tasse Nutri Ninja correctement.
- 22 **N'UTILISEZ PAS** cet appareil sur ou près des surfaces chaudes (telles qu'un brûleur à gaz ou électrique ou dans un four chauffé).
- 23 L'usage des attachements accessoires, y compris les pots de conserve, n'est pas recommandé par le fabricant du fait qu'il peut causer un incendie, une décharge électrique ou une blessure corporelle.
- 24 **N'ENLEVEZ PAS** le contenant du bloc-moteur pendant que l'appareil est en marche.
- 25 Afin de réduire le risque de blessure, **N'UTILISEZ JAMAIS** l'appareil sans le couvercle en place. **N'ALLEZ PAS** à l'encontre du mécanisme de verrouillage ; assurez-vous que l'attachement soit correctement monté avant d'utiliser l'appareil.
- 26 **N'EXPOSEZ PAS** les récipients aux changements de température extrêmes.
- 27 **NE REMPLISSEZ PAS** excessivement le récipient.
- 28 **N'UTILISEZ PAS** l'appareil lorsqu'il est vide.
- 29 Afin de réduire le risque de brûlures, permettez toujours à l'appareil de refroidir avant de retirer les pièces et le nettoyer.
- 30 Dans le cas d'une surcharge, les indicateurs du panneau de commande de l'appareil clignoteront et l'appareil arrêtera. Débranchez l'appareil et laissez-le refroidir pendant environ 15 minutes avant de l'utiliser de nouveau.
- 31 **CE PRODUIT EST CONÇU POUR L'USAGE À DOMICILE SEULEMENT.** N'utilisez pas l'appareil à d'autres fins que celles prévues. N'utilisez pas l'appareil à l'extérieur.
- 32 La notation maximale est basée sur le jeu de lames superposées (pichet) qui procure le plus de puissance. D'autres accessoires recommandés peuvent nécessiter significativement moins de puissance ou de courant.

# VEUILLEZ CONSERVER CES DIRECTIVES

# INSTRUCCIONES IMPORTANTES DE SEGURIDAD

## Para uso doméstico solamente

AL USAR APARATOS ELÉCTRICOS, SIEMPRE DEBE SEGUIR PRECAUCIONES BÁSICAS DE SEGURIDAD, INCLUYENDO LAS SIGUIENTES:

LEA TODAS LAS INSTRUCCIONES ANTES DE USAR SU NUTRI NINJA® I SISTEMA DE LICUADORA NINJA® CON AUTO-iQ<sup>MR</sup> TECHNOLOGY.

### ENCHUFE POLARIZADO

**⚠️ ADVERTENCIA:** Para reducir el riesgo de una descarga eléctrica, este artefacto posee un enchufe polarizado (una pata es más ancha que la otra). Este enchufe sólo puede conectarse a un tomacorriente polarizado de una sola forma. Si el enchufe no entra completamente en el tomacorriente, inviértalo. Si aun así no entra completamente, llame a un electricista calificado para que instale un tomacorriente apropiado. NO intente modificar el enchufe de ninguna manera.

**⚠️ ADVERTENCIA:** No se recomienda usar cables de extensión con este producto.

**⚠️ ADVERTENCIA:** PARA REDUCIR EL RIESGO DE INCENDIO, DESCARGA ELÉCTRICA O DAÑOS PERSONALES:

- 1 **⚠️ ADVERTENCIA:** Retire los utensilios antes de procesar alimentos. De lo contrario, la jarra podría dañarse o romperse y causar lesiones personales.
- 2 **⚠️ ADVERTENCIA:** Las cuchillas apiladas son filosas, no quedan trabadas en su lugar y son removibles; manipúlelas con cuidado. Al manipular las cuchillas apiladas, siempre sosténgalas del vástago. De lo contrario, podría cortarse.
- 3 **⚠️ ADVERTENCIA:** Las cuchillas apiladas son filosas y no quedan trabadas en su lugar. Si usa el pico vertedor, asegúrese de que la tapa esté completamente trabada en la jarra. Si vierte el contenido con la tapa retirada, antes retire cuidadosamente las cuchillas apiladas sosteniéndolas del vástago. De lo contrario, podría cortarse.
- 4 **⚠️ ADVERTENCIA:** Las cuchillas de corte son filosas y no quedan trabadas en su lugar. Antes de vaciar el contenido, retire cuidadosamente la tapa y las cuchillas de corte sosteniéndolas desde el eje. De lo contrario, podría cortarse.
- 5 **⚠️ CUIDADO:** : No licúe líquidos calientes, ya que hacerlo podría causar una acumulación excesiva de presión y un riesgo de quemaduras para el usuario.
- 6 **⚠️ CUIDADO:** No recomendamos moler en ninguna de las tazas Nutri Ninja®.
- 7 **⚠️ CUIDADO:** Retire las cuchillas Pro Extractor Blades® de la taza Nutri Ninja al terminar de licuar. Algunos ingredientes pueden expandirse después del licuado, lo cual produce una acumulación excesiva de presión, que puede presentar un riesgo de lesiones.

- 8 Para protegerse de una descarga eléctrica, no sumerja el artefacto ni permita que el cable de alimentación entre en contacto con agua o cualquier otro líquido.
- 9 **NO** permita que el aparato sea utilizado por niños. Se requiere supervisión cuando se usa cerca de niños. Esto no es un juguete.
- 10 Nunca deje un artefacto desatendido cuando lo use.
- 11 Los accesorios del artefacto no están diseñados para usarlos en el microondas ya que podría dañarlos.
- 12 Apague el artefacto y desenchufe el cable de alimentación del tomacorriente cuando no lo use, antes de colocarlo o quitarle partes y antes de limpiarlo. Para desenchufarlo, sujete el enchufe y retírelo del tomacorriente. Nunca tire del cable de alimentación.
- 13 **NO** maltrate el cable de alimentación. Nunca levante el artefacto por el cable, o tire del cable para desconectarlo del tomacorriente; agárrelo por el enchufe y tire para desconectarlo.
- 14 **NO** utilice ningún artefacto si el cable o el enchufe están dañados o luego de una falla, o si ha sufrido cualquier tipo de daño. Retórnelo a SharkNinja Operating LLC para que sea examinado, reparado o ajustado.
- 15 **NO** permita que el cable cuelgue por el borde de la mesa o mesada, o que toque superficies calientes como la estufa.
- 16 Use siempre el artefacto sobre una superficie seca y nivelada.
- 17 Mantenga sus manos, cabello, ropa y utensilios fuera del recipiente al procesar para reducir la posibilidad de daños graves a personas o de dañar la unidad. Puede utilizar una espátula, pero únicamente cuando el artefacto no esté funcionando.
- 18 Evite tocar las partes móviles.
- 19 **NO intente afilar las cuchillas.**
- 20 **NO** use el artefacto si las cuchillas están dobladas o dañadas.
- 21 Para reducir el riesgo de heridas, nunca coloque las cuchillas en la base sin tener la jarra o el tazón correctamente colocados.
- 22 **NO** use este artefacto sobre o cerca de superficies calientes (como una estufa eléctrica o de gas, o en un horno caliente).
- 23 El uso de accesorios no recomendados por el fabricante puede causar incendios, descargas eléctricas o daños personales.
- 24 **NO** saque la jarra de la base del motor mientras el artefacto esté funcionando.
- 25 Para reducir el riesgo de heridas, **NUNCA** use el artefacto sin la tapa colocada; **NO** intente alterar el mecanismo de traba; verifique que los accesorios estén correctamente instalados antes de usar el artefacto.
- 26 **NO** exponga los recipientes a cambios bruscos de temperatura.
- 27 **NO** llene la jarra de más.
- 28 **NO** haga funcionar este artefacto cuando esté vacío.
- 29 Para reducir el riesgo de quemaduras, siempre deje que el artefacto se enfríe antes de remover partes o de limpiarlo.
- 30 Si la unidad se sobrecarga, las luces del panel de control parpadearán y la unidad se apagará. Desenchufe el artefacto y déjelo enfriar durante unos 15 minutos antes de usarlo nuevamente.
- 31 **ESTE PRODUCTO ELÉCTRICO ES PARA USO DOMÉSTICO SOLAMENTE.** No utilice este artefacto para ningún otro destino distinto al indicado. No lo utilice en el exterior.
- 32 La especificación máxima se basa en el uso del accesorio de 6 cuchillas (jarra) que consume la mayor cantidad de corriente y otros accesorios recomendados pueden llegar a consumir mucha menos corriente.

# CONSERVE ESTAS INSTRUCCIONES

**THIS BOOK COVERS MODEL NUMBER:**

BL682

**TECHNICAL SPECIFICATIONS**

|                            |                            |
|----------------------------|----------------------------|
| Voltage:                   | 120V~, 60Hz.               |
| Power:                     | 1500 Watts                 |
| Pitcher Capacity:          | 72 oz. (9 cups, 2.1 L)     |
| Max Liquid Capacity:       | 64 oz. (8 cups, 1.9 L)     |
| Bowl Capacity:             | 64 oz. (8 cups, 1.8 L)     |
| Nutri Ninja® Cup Capacity: | 18 oz. (2.25 cups, 530 mL) |
|                            | 24 oz. ( 3 cups, 710 mL)   |
|                            | 32 oz. (4 cups, 950 mL)    |

**CE MANUEL CONCERNE LE MODÈLE :**

BL682

**SPÉCIFICATIONS TECHNIQUES**

|                        |                             |
|------------------------|-----------------------------|
| Tension :              | 120 V~, 60 Hz.              |
| Alimentation :         | 1500 Watts                  |
| Capacité du pichet :   | 2,1 L (9 tasses, 72 oz)     |
| Cap. max. de liquide : | 1,9 L (8 tasses, 64 oz)     |
| Capacité du bol        | 1,8 L (8 tasses, 64 oz)     |
| Capacité du gobelet    |                             |
| Nutri Ninja :          | 530 ml (2,25 tasses, 18 oz) |
|                        | 710 ml (3 tasses, 24 oz)    |
|                        | 950 ml (4 tasses, 32 oz)    |

**ESTE MANUAL CUBRE EL MODELO:**

BL682

**ESPECIFICACIONES TÉCNICAS**

|  |                               |
|--|-------------------------------|
| Voltaje:                               | 120 V, 60 Hz                  |
| Potencia:                              | 1500 Vatios                   |
| Capacidad de la jarra:                 | 72 onzas (9 tazas, 2,1 L)     |
| Max Liquid Capacity:                   | 64 onzas (8 tazas, 1,9 L)     |
| Capacidad del tazón:                   | 64 onzas (8 tazas, 1,8 L)     |
| Nutri Ninja® Capacidad del recipiente: | 18 onzas (2,25 tazas, 530 mL) |
|  | 24 onzas (3 tazas, 710 mL)    |
|  | 32 onzas (4 tazas, 950 mL)    |

## Contents

Thank you for purchasing the Nutri Ninja® | Ninja® Blender System with Auto-iQ™ Technology.

|  |    |
|--|----|
| Getting to Know Your Nutri Ninja®   Ninja® Blender System with Auto-iQ™ Technology ..... | 9  |
| Before First Use .....   | 11 |
| Assembly and Use of the Pitcher .....  | 12 |
| Assembly and Use of the Food Processor Bowl .....  | 14 |
| Assembly and Use of the Nutri Ninja® Cups .....  | 16 |
| Programs, Speed Settings & Uses .....  | 17 |
| Care & Maintenance .....   | 19 |
| Troubleshooting Guide .....  | 20 |
| Replacement Parts .....  | 20 |
| Warranty & Registration .....  | 22 |

## Table des matières

Merci d'avoir acheté le système mélangeur Nutri Ninja<sup>MD</sup> | Ninja<sup>MD</sup> avec la technologie AUTO-iQ<sup>MC</sup>.

|  |    |
|--|----|
| Comprendre votre système mélangeur Nutri Ninja <sup>MD</sup>   Ninja <sup>MD</sup> avec la technologie Auto-iQ <sup>MC</sup> ..... | 23 |
| Avant la première utilisation .....  | 25 |
| Assemblage et utilisation du pichet .....  | 26 |
| Assemblage et utilisation du bol du robot culinaire .....  | 28 |
| Assemblage et utilisation du gobelet Nutri Ninja <sup>MD</sup> .....   | 30 |
| Programmes, réglages de vitesse et usages .....  | 31 |
| Soins et entretien .....   | 33 |
| Guide de dépannage .....   | 34 |
| Pièces de remplacement .....   | 34 |
| Garantie et enregistrement .....   | 36 |

## Índice

Gracias por haber comprado el sistema de licuadora Ninja® | Nutri Ninja® con Auto-iQ<sup>MR</sup> Technology.

|  |    |
|--|----|
| Partes de su Nutri Ninja®   Sistema de licuadora Ninja® con Auto-iQ <sup>MR</sup> Technology ..... | 37 |
| Antes de su Primera Utilización .....  | 39 |
| Armado y uso de la licuadora .....   | 40 |
| Armado y uso del tazón para procesar alimentos .....   | 42 |
| Armado y uso de las tazas Nutri Ninja® .....   | 44 |
| Programas, Ajustes de velocidad y usos .....   | 46 |
| Cuidado y mantenimiento .....  | 48 |
| Guía de diagnóstico de problemas .....   | 49 |
| Partes de repuesto .....   | 49 |
| Garantía y registro .....  | 51 |

# Getting To Know Your Nutri Ninja® | Ninja® Blender System with Auto-iQ™ Technology

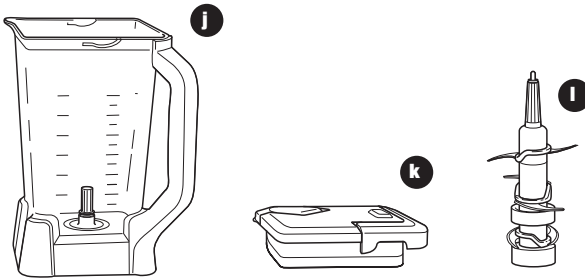
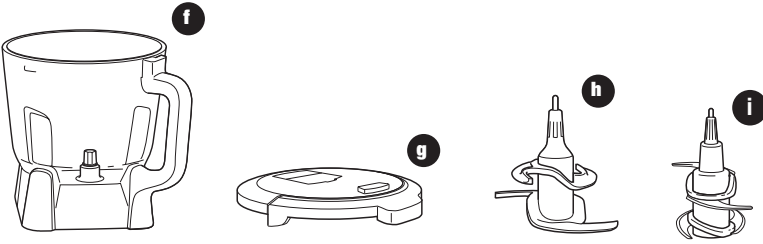
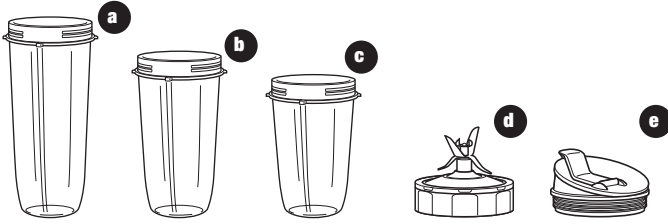

- a** Jumbo Multi-Serve 32 oz. Nutri Ninja Cup
- b** Regular 24 oz. Nutri Ninja Cup
- c** Small 18 oz. Nutri Ninja Cup
- d** Pro Extractor Blades® Assembly
- e** Sip & Seal® Lids (x3)

- f** Food Processor Bowl
- g** Food Processor Lid
- h** Dough Blade Assembly
- i** Chopping Blade Assembly

- j** Pitcher
- k** Pitcher Lid with Locking Handle
- l** Stacked Blade Assembly
- m** Motor Base
- n** Power Cord (not shown)

The Nutri Ninja® | Ninja® Blender System with Auto-iQ™ Technology is a professional, high powered innovative tool with a sleek design and outstanding performance, a true asset to any kitchen. The Nutri Ninja | Ninja Blender System with Auto-iQ Technology features intelligent programs that combine unique pulsing, blending and pausing patterns that do the work for you! Get great results every time with no guesswork required! For best results, be sure to carefully read all the instructions contained in the manual before using this appliance.

### Nutri Ninja® | Ninja® Blender System with Auto-iQ™ Technology Features:

- Ninja Blade Technology
- BPA Free Pitcher, Nutri Ninja Cups, Food Processor Bowl and Lids
- Drip-Free Pour Spout
- Total Crushing® Technology
- LED Control Panel with Timer
- Sturdy, Non-Slip Base
- Smart Lid technology for easy release
- 3 speeds: Low/Dough, Medium, & High
- 5 Auto-iQ settings - Auto-iQ Frozen Drinks/Smoothies, Auto-iQ Food Puree, Nutri Ninja Auto-iQ Blend, Nutri Ninja Auto-iQ Ultra Blend and Auto-iQ Pulse
- Nutri Ninja Nutrient & Vitamin Extraction\*

\* Extract a Drink Containing Vitamins & Nutrients From Fruits & Veggies

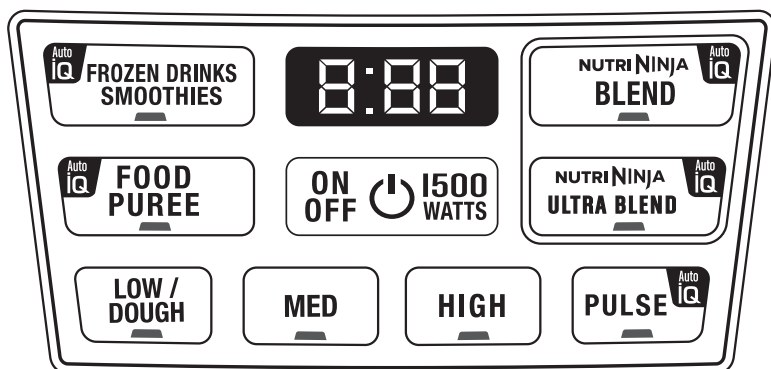

## Before First Use

### PLEASE KEEP THESE IMPORTANT SAFEGUARDS IN MIND WHEN USING THE APPLIANCE:

**IMPORTANT:** Make sure that the motor base is plugged in for use.

**IMPORTANT:** Never add ingredients into the container before placing the Blade Assembly in first.

**IMPORTANT:** Blade Assemblies are not interchangeable.

**IMPORTANT:** DO NOT attempt to operate the appliance without the lid on.

**IMPORTANT:** Never run the appliance empty.

**IMPORTANT:** Appliance accessories are not intended to be used in the microwave as it may result in damage to the accessories.

**⚠ WARNING:** Stacked Blade Assembly is sharp and not locked in place. If using the pour spout, ensure the lid is fully locked onto the pitcher. Failure to do so will result in a risk of laceration.

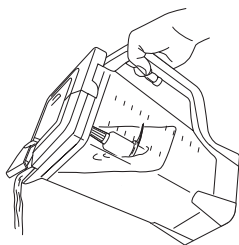

**⚠ WARNING:** Stacked Blade Assembly is sharp and not locked in place. If pouring with the lid removed, carefully remove the Stacked Blade Assembly first, holding it by the shaft. Failure to do so will result in a risk of laceration.

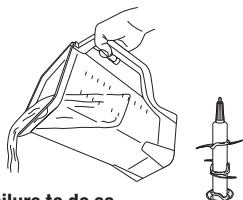

**⚠ WARNING:** Chopping Blade Assembly is sharp and not locked in place. Before emptying contents carefully remove lid and Chopping Blade Assembly, holding it by the shaft. Failure to do so will result in a risk of laceration.



**⚠ CAUTION:** Do not immerse the motor base into water or any other liquid.

- 1 Remove all packaging material and labels from the appliance. Separate/remove all parts from each other.
- 2 Wash the lids, pitcher, food processor bowl, Nutri Ninja® cups and Blade Assemblies in warm, soapy water. When washing the blade assemblies, use a dish-washing utensil with a handle to avoid direct hand contact with blades.

**⚠ CAUTION:** Handle the Blade Assemblies with care when washing, as the blades are very sharp.

- 3 Handle blade assemblies with care to avoid contact with sharp edges. Rinse and air dry thoroughly.
- 4 The pitcher, food processor bowl, Nutri Ninja® cups, lids, and Blade Assemblies, are all dishwasher safe. It is recommended that the lids and blade assemblies be placed on the top rack. Ensure that the blade assemblies are removed from the containers before placing in the dishwasher.
- 5 Wipe the motor base clean with a damp cloth.

## Assembly and Use of the Pitcher

- ⚠ **WARNING:** Handle the Stacked Blade Assembly with care, as the blades are sharp.
  - ⚠ **WARNING:** Remove utensils prior to processing. Failure to remove may cause the pitcher to be damaged or to shatter, which may cause personal injury.
  - ⚠ **WARNING:** Never leave the appliance unattended while in use.
  - ⚠ **CAUTION:** Do not blend hot liquids, doing so may cause excessive pressure buildup, resulting in risk of the user being burned.
- IMPORTANT:** Make sure that the motor base is plugged in for use.

### ASSEMBLY

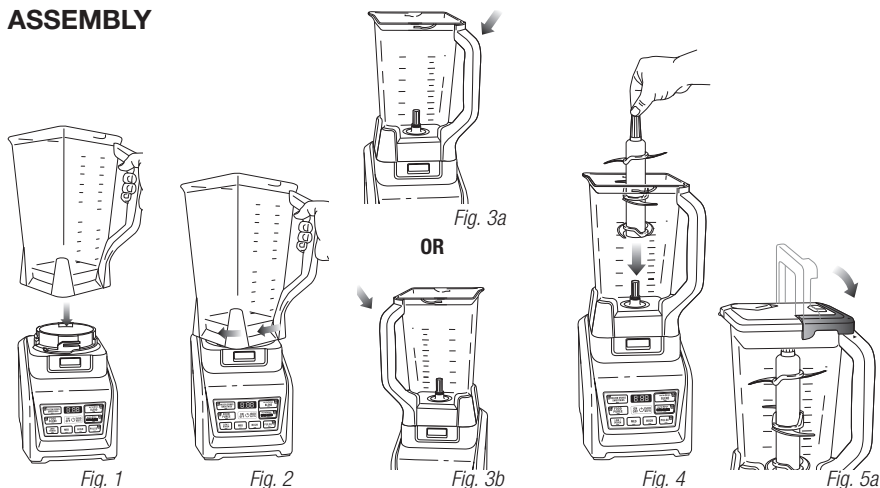

It's best to add the liquid ingredients first and then the dry ingredients.

- 1 Review warning and caution statements above before proceeding to number 2.
- 2 Place the motor base on a clean, dry, level surface such as a counter or table top. Press down on the motor base to make sure that the Suction Cups adhere to the counter or table top.
- 3 Align and lower the Pitcher onto the motor base. (Fig. 1) Handle should be aligned slightly to the right of the "LOCK" symbol on the motor base.
- 4 Rotate the pitcher clockwise until it clicks in place. As the pitcher rotates, it will lower and the safety tabs on the bottom of the pitcher will slide under the safety tabs on the top of the motor base. (Fig. 2)
- 5 The pitcher can be placed on the motor base two ways; the handle can be on the front right corner or the front left corner. (Fig. 3a, Fig. 3b)
- 6 Holding the Stacked Blade Assembly by the top of the shaft, place it onto the drive gear inside the pitcher. Ensure that the Stacked Blade Assembly is seated properly and is standing upright. (Fig. 4)  
**NOTE:** The Stacked Blade Assembly will fit loosely on the drive gear.
- 7 Add the ingredients to the pitcher, making sure that they do not exceed the highest measured marking line on the side of the pitcher.  
**NOTE:** If you need to add additional ingredients while the appliance is processing, open the pour spout cap and pour the ingredients in through the opening.  
**NOTE:** When blending any kind of liquids, such as mixtures of any drinks or smoothies, do not exceed the "MAX" liquid mark (1.9 L) on the Pitcher.
- 8 Holding the lid by the handle in the upright position, place it on top of the Pitcher aligning the triangle (▼) located on the lid with the triangle (▲) located on the Pitcher's handle. (Fig. 5a) Press the handle down until you hear a click. The triangles on the lid and the blender handle **MUST** be aligned in order for the blender to turn on. (Fig. 5b)  
**IMPORTANT:** As a safety feature, the power light (Ⓞ) will flash and the motor will not work if the Pitcher and lid are not installed correctly. When the Pitcher and lid are installed properly, the power light (Ⓞ) will be solid, indicating that the appliance is ready for use.
- 9 Plug the power cord into the electrical outlet and press the power button (Ⓞ).

## Assembly and Use of the Pitcher - cont.

### USE



Fig. 6

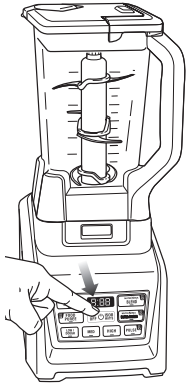

Fig. 7

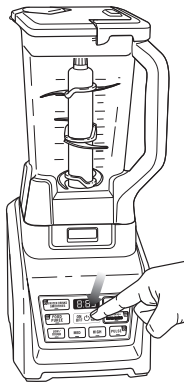

Fig. 8

- 10** Review warning and caution statements on page 12 before proceeding.

**NOTE:** Nutri Ninja® | Ninja® Blender with Auto-iQ™ Technology can sense which jar is on the motor base. The available function lights will illuminate depending on which jar is placed on the motor base. (Fig. 6)

- 11** Press the power button to turn on the unit. Select the speed or Auto-iQ program that best suits your needs. The Auto-iQ program will stop the appliance automatically at the end of the program. (Fig. 7)

**NOTE:** Pulse ingredients for even chopping by holding the Auto-iQ Pulse button until your desired consistency is reached.

- 12** To pause the appliance, press the selected speed or Auto-iQ program a second time. When the program is paused, the light on the program button will flash until you press it again to resume the rest of the program.
- 13** When you have reached your desired consistency, stop the appliance by pressing the power button (b) and wait for the blade to stop turning. (Fig. 8)
- 14** Turn the pitcher counter clockwise to remove and then lift off the base. (Fig. 9)

### REMOVAL

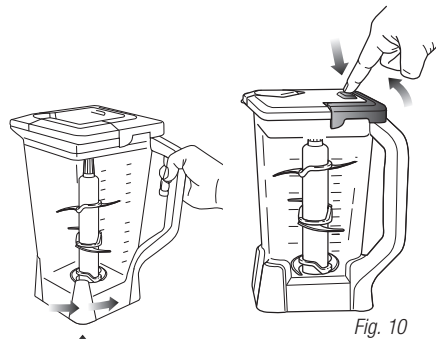

Fig. 10



Fig. 9



Fig. 11

**⚠ WARNING:** Never insert your hands in the pitcher as the Stacked Blade Assembly is sharp. Always use a spatula to dislodge food that has stuck to the sides of the pitcher.

- 15** Open the pour spout cap and use the spout to empty liquid contents.
- 16** For thicker consistencies, first remove the lid by pressing the release button and pulling the lid handle up to a 90 degree angle to lift lid off the pitcher. Then, carefully remove the Stacked Blade Assembly by the top of the shaft. Place Stacked Blade Assembly away from the work area to avoid accidental contact. Finally, empty contents from the pitcher. (Fig. 10)
- 17** Make sure that the unit is unplugged when not in use.
- 18** To release the motor base from the counter or table top, place your hands underneath both sides of the motor base and gently pull the unit up and towards you. (Fig. 11)

## Assembly and Use of the Food Processor Bowl

- ⚠ WARNING:** Chopping Blade Assembly is sharp and not locked in place. Before emptying contents carefully remove lid and Chopping Blade Assembly, holding it by the shaft. Failure to do will result in risk of laceration.
  - ⚠ WARNING:** Remove utensils prior to processing. Failure to remove may cause the bowl to be damaged or to shatter, which may cause personal injury.
  - ⚠ WARNING:** Never leave the appliance unattended while in use.
  - ⚠ CAUTION:** Do not blend hot liquids, doing so may cause excessive pressure buildup, resulting in risk of the user being burned.
  - ⚠ CAUTION:** Remove the lid from the bowl upon completion of processing. Some ingredients have the potential to expand after blending resulting in excessive pressure buildup that can pose a risk of injury.
- IMPORTANT:** Make sure that the motor base is plugged in for use.

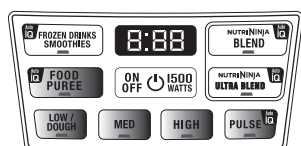

Fig. 1

### ASSEMBLY



Fig. 4a

OR



Fig. 4b

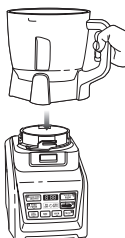

Fig. 2



Fig. 3



Fig. 5

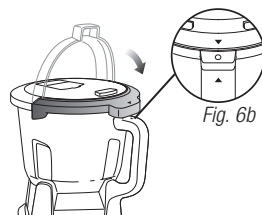

Fig. 6b

Fig. 6a

- NOTE:** Nutri Ninja® | Ninja® Blender System with Auto-iQ™ Technology can sense which jar is on the motor base. The function lights will illuminate depending on which jar is placed on the motor base. **(Fig. 1)**
- 1 Review warning and caution statements above before proceeding to number 2.
  - 2 Place the motor base on a clean, dry, level surface such as a counter or table top. Press down on the motor base to make sure that the suction cups adhere to the counter or table top.
  - 3 Align and lower the Processor Bowl onto the motor base. **(Fig. 2)** Handle should be aligned slightly to the right of the "LOCK" symbol on the motor base.
  - 4 Rotate the bowl clockwise until it locks in place, you will hear a click when the lock is engaged. **(Fig. 3)**
  - 5 The bowl can be placed on the motor base two ways; the handle can be on the front right corner or the front left corner. **(Fig. 4a, Fig. 4b)**
  - 6 Holding the desired blade assembly by the top of the shaft, place it onto the drive gear inside the bowl. Ensure that the blade assembly is seated properly and is standing upright. **(Fig. 5)**
- NOTE:** The blade will fit loosely on the drive gear.
- 7 Add the ingredients to the bowl, making sure that they do not exceed the highest measured marking line on the side of the bowl.
  - 8 Holding the lid by the handle in the upright position, place it on top of the Processor Bowl aligning the triangle (▼) located on the lid with the triangle (▲) located on the Processor Bowl handle. **(Fig. 6a)** Press the handle down until you hear a click. The triangles on the lid and the Processor Bowl handle **MUST** be aligned in order for the blender to turn on. **(Fig. 6b)**
- NOTE:** The 64 oz. bowl is not intended for blending drinks. Do not overfill.
- 9 Plug the power cord into the electrical outlet and press the power button (⏻).
- NOTE:** As a safety feature, the power button (⏻) will flash and the motor will not work if the bowl and lid are not installed correctly. When the bowl and lid are installed properly, the power button (⏻) will be solid, indicating that the appliance is ready for use.

## Assembly and Use of the Processor Bowl - cont.

### USE CHOPPING BLADE ASSEMBLY

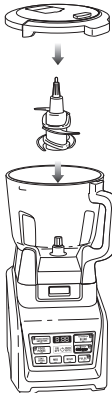

Fig. 1

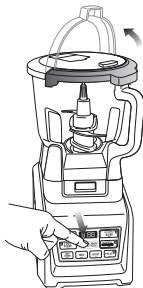

Fig. 2

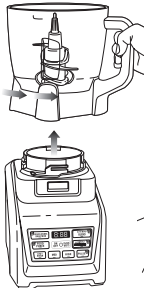

Fig. 3



Fig. 4

### USE DOUGH BLADE ASSEMBLY

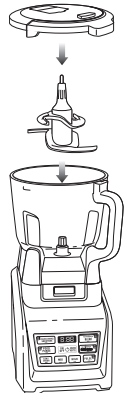

Fig. 5

#### USING THE CHOPPING BLADE ASSEMBLY

- 1 Review warning and caution statements on page 14 before proceeding to number 2.
- 2 Place the motor base on a clean, dry, level surface such as a counter or table top. Press down on the motor base to make sure that the suction cups adhere to the counter or table top.
- 3 Secure the bowl onto the motor base.
- 4 Holding the Chopping Blade Assembly by the shaft, place it onto the gear shaft inside the bowl. Ensure that the Chopping Blade Assembly fits around the gear shaft and that it is standing straight. **(Fig. 1)**
- 5 Add the ingredients and secure the bowl lid onto the bowl.
- 6 Plug the power cord into the electrical outlet and press on the power button (⏻). Select the speed or Auto-iQ™ program that best suits your needs. Pulse ingredients for even chopping by **holding** the Auto-iQ Pulse button until your desired consistency is reached.  
**NOTE:** Please refer to “Speed Settings & Uses” chart for suggested uses and speeds.
- 7 When you have reached your desired consistency, stop the appliance by pressing the power button (⏻) and wait for the blade to stop turning. **(Fig. 2)**
- 8 To remove the lid, press the release button on the lid and pull the lid handle up to a 90° angle. **(Fig. 2)**
- 9 Turn the bowl counter-clockwise and lift it to remove it from the motor base. **(Fig. 3)**
- 10 To release the motor base from the counter or table top, place your hands underneath both sides of the motor base and gently pull the unit up and towards you. **(Fig. 4)**

#### USING THE DOUGH BLADE ASSEMBLY

- 1 Review warning and caution statements on page 14 before proceeding to number 2.
- 2 Place the motor base on a clean, dry, level surface such as a counter or table top. Press down on the motor base to make sure that the suction cups adhere to the counter or table top.
- 3 Secure the bowl onto the motor base.
- 4 Holding the Dough Blade Assembly by the shaft, place it onto the gear shaft inside the bowl. Ensure that the Dough Blade Assembly fits around the gear shaft and that it is standing straight. **(Fig. 5)**
- 5 Add the ingredients and secure the bowl lid onto the bowl.
- 6 Plug the power cord into the electrical outlet and press on the power button (⏻). Select the LOW/DOUGH button and process until ingredients come together to form a mass.  
**NOTE:** Please refer to “Speed Settings & Uses” chart for suggested uses and speeds.
- 7 Once finished making dough, stop the appliance by pressing the power button (⏻) and wait for the blade to stop turning.
- 8 To remove the lid, press the release button on the lid and pull the lid handle up to a 90° angle. **(Fig. 2)**
- 9 Turn the bowl counter-clockwise and lift it to remove it from the motor base. **(Fig. 3)**
- 10 To release the motor base from the counter or table top, place your hands underneath both sides of the motor base and gently pull the unit up and towards you. **(Fig. 4)**

## Assembly and Use of the Nutri Ninja® Cups

- ⚠ **WARNING:** Handle the Pro Extractor Blades® Assembly with care, as the blades are sharp.
  - ⚠ **WARNING:** Remove utensils prior to processing. Failure to remove may cause the Nutri Ninja cup to be damaged or to shatter, which may cause personal injury.
  - ⚠ **WARNING:** Never leave the appliance unattended while in use.
  - ⚠ **CAUTION:** Do not blend hot liquids, doing so may cause excessive pressure buildup, resulting in risk of the user being burned.
  - ⚠ **CAUTION:** Remove the Pro Extractor Blades Assembly from the cup upon completion of blending. Some ingredients have the potential to expand after blending resulting in excessive pressure buildup that can pose a risk of injury.
- IMPORTANT:** Make sure that the motor base is plugged in for use.

### ASSEMBLY

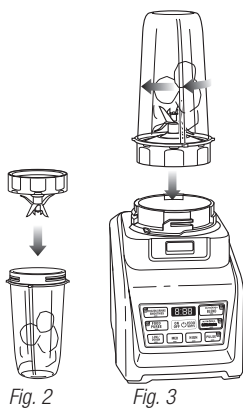

Fig. 2

Fig. 3

### USE

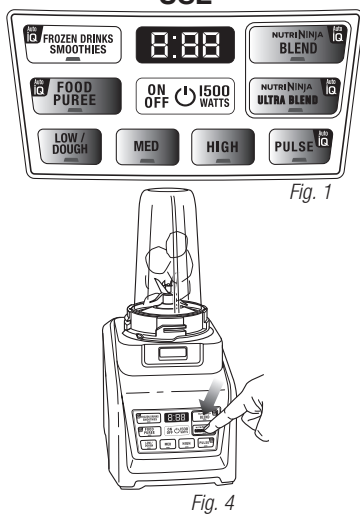

Fig. 1

Fig. 4

### REMOVAL

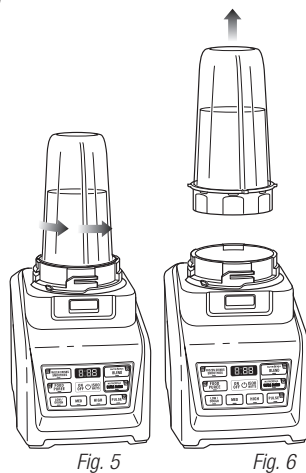

Fig. 5

Fig. 6

**NOTE:** Nutri Ninja® | Ninja® Blender with Auto-iQ™ Technology can sense which jar is on the motor base. The available function lights will illuminate depending on which jar is placed on the motor base. (Fig. 1)

- 1 Review warning and caution statements above before proceeding to number 2.
- 2 Place the motor base on a clean, dry, level surface such as a counter or table top. Press down on the motor base to make sure that the suction cups adhere to the counter or table top.
- 3 Add ingredients to the Nutri Ninja cup.
- 4 Place the Pro Extractor Blades® onto the cup and tightly screw it on clockwise until you have a good seal. (Fig. 2)
- 5 Turn the Nutri Ninja cup upside down and place it onto the motor base, aligning the tabs on the cup with the motor base. Rotate the Nutri Ninja cup clockwise until it locks in place, you will hear a click when the lock is engaged. (Fig. 3)
- 6 Press the power button on, and select the speed or Auto-iQ program that suits your needs. (Fig. 4) The Auto-iQ program will stop the appliance automatically at the end of the program.

- 7 To pause the appliance, press the selected speed or Auto-iQ program a second time. When the program is paused, the light on the program button will flash until you press it again to resume the rest of the program.
  - 8 Once you have reached your desired consistency, stop the appliance by pressing the power button and wait for the blade to stop turning. Turn the Nutri Ninja cup counter-clockwise and pull straight up to remove. (Fig. 5, Fig. 6)
- NOTE:** Do not overfill! To avoid spilling, do not add ingredients past the "Max Liquid" line.
- 9 Turn the cup upright and remove the Pro Extractor Blades by twisting the Pro Extractor Blades counter clockwise.
  - 10 Place the Sip & Seal® lid onto the Nutri Ninja cup, twist to seal and enjoy!
  - 11 Make sure that the motor base is unplugged when not in use.

- 12 To release the motor base from the counter or table top, place your hands underneath both sides of the motor base and gently pull the unit up and towards you.



## Programs, Speed Settings & Uses for the Pitcher

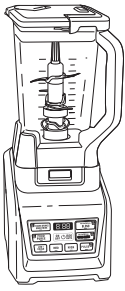

| FUNCTION                  | CONTAINER | BLADE TYPE             | SPEED or PROGRAM                  | TYPE OF FOOD                      |
|---------------------------|-----------|------------------------|-----------------------------------|-----------------------------------|
| Frozen Drinks / Ice Crush | Pitcher   | Stacked Blade Assembly | Auto-iQ™ Frozen Drinks/ Smoothies | Ice<br>Frozen Drinks<br>Smoothies |
| Pureeing                  | Pitcher   | Stacked Blade Assembly | Auto-iQ Food Puree                | Smoothies<br>Soups*<br>Milkshakes |

\* When blending soups or sauces, make sure they're cooled to room temperature first - Ninja® containers are not intended for hot blending.

## Programs, Speed Settings & Uses for the Food Processor Bowl

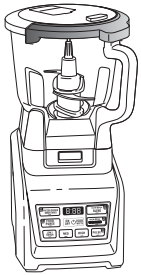

| FUNCTION                  | CONTAINER           | BLADE TYPE              | SPEED or PROGRAM                                  | TYPE OF FOOD   |
|---------------------------|---------------------|-------------------------|---|--|
| Mincing                   | Food Processor Bowl | Chopping Blade Assembly | Auto-iQ Pulse                                     | Onion<br>Garlic<br>Herbs   |
| Kneading and Dough Mixing | Food Processor Bowl | Dough Blade Assembly    | Low/Dough   | Bread Dough<br>Pie Dough<br>Pizza Dough<br>Pretzel Dough<br>Cookie Dough |
| Processing                | Food Processor Bowl | Chopping Blade Assembly | Auto-iQ Food Puree<br>Low/Dough<br>Medium<br>High | Pâtés<br>Stewed Fruits<br>Dips<br>Apple Sauce<br>Spreads<br>Baby Food    |
| Emulsifying               | Food Processor Bowl | Chopping Blade Assembly | Low/Dough<br>Medium                               | Salad Dressings<br>Sauces*   |
| Grinding                  | Food Processor Bowl | Chopping Blade Assembly | Medium  | Meat   |
| Grating                   | Food Processor Bowl | Chopping Blade Assembly | Auto-iQ Pulse<br>High                             | Grated Cheese<br>Bread Crumbs<br>Spices                                  |
| Chopping                  | Food Processor Bowl | Chopping Blade Assembly | Auto-iQ Pulse                                     | Salsa<br>Vegetables<br>Nuts  |
| Batters                   | Food Processor Bowl | Dough Blade Assembly    | Low/Dough   | Cake Mixes<br>Batters  |

\* When blending soups or sauces, make sure they're cooled to room temperature first - Ninja containers are not intended for hot blending.

# Programs, Speed Settings & Uses for the Nutri Ninja® Cup

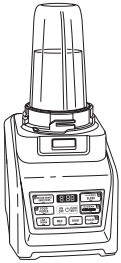

| FUNCTION        | CONTAINER        | BLADE TYPE                     | SPEED or PROGRAM                | TYPE OF FOOD  |
|-----------------|------------------|--------------------------------|---------------------------------|---|
| Smoothies       | Nutri Ninja® Cup | Pro Extractor Blades™ Assembly | Nutri Ninja Auto-iQ™ Blend      | Smoothies<br>Frappes<br>Milkshakes<br>Protein Drinks                            |
| Green Smoothies | Nutri Ninja Cup  | Pro Extractor Blades Assembly  | Nutri Ninja Auto-iQ Ultra Blend | Frozen Fruits<br>Frozen Vegetables<br>Kale<br>Celery<br>Spinach<br>Seeds<br>Ice |
| Grating         | Nutri Ninja Cup  | Pro Extractor Blades Assembly  | Auto-iQ Pulse High              | Grated Cheese<br>Bread Crumbs<br>Spices   |
| Chopping        | Nutri Ninja Cup  | Pro Extractor Blades Assembly  | Auto-iQ Pulse High              | Salsa<br>Vegetables<br>Nuts   |

## Care & Maintenance

### HOW TO CLEAN

**⚠ CAUTION:** Make sure that the motor base is unplugged from the power source before inserting or removing any blade assembly and before cleaning.

**⚠ CAUTION:** DO NOT immerse the motor base into water or any other liquid.

1 Separate/remove all parts from each other.

2 **Hand Washing:** Wash the lids, pitcher, food processor bowl, Nutri Ninja cup, and blade assemblies in warm, soapy water. When washing the blade assemblies, use a dish-washing utensil with a handle to avoid direct hand contact with blades. Handle blade assemblies with care to avoid contact with sharp edges. Rinse and air dry thoroughly.

**Dishwasher:** The containers, lids, blade assemblies and attachments are all dishwasher safe. The lids and blade assemblies are top rack dishwasher safe. Ensure that the blade assemblies are removed from the containers before placing in the dishwasher.

**⚠ WARNING:** Handle the Blade Assemblies with care when washing, as the blades are sharp. Contact with the blades' edges can result in laceration.

3 Wipe the motor base clean with a damp cloth.

Please call customer service if any servicing needs to be performed on the appliance at 1-877-646-5288.

### HOW TO STORE

1 Store the Nutri Ninja® | Ninja® Blender System with Auto-iQ™ Technology upright with the blade assembly inside the corresponding container with the lid secured on top. Do not place anything on top. Store the rest of the attachments in a safe place where they will not be damaged and won't cause harm. Wrap the power cord around the cord wrap on the back of the motor base.

### RESETTING THE MOTOR THERMOSTAT

The Nutri Ninja | Ninja Blender System with Auto-iQ Technology features a unique safety system which prevents damage to the unit's motor and drive system should you inadvertently overload your appliance. **If the appliance is being overloaded, the motor will stop. Allow the appliance to cool for approximately 15 minutes.** To reset the appliance, follow the resetting procedure below:

- 1 Unplug the appliance from the electrical outlet.
- 2 Remove and empty the container and ensure that no food is jamming the Blade Assembly or attachments.
- 3 Allow the appliance to cool for approximately 15 minutes.
- 4 Re-install the container onto the base and re-plug the appliance into the electrical outlet.
- 5 Proceed to use the appliance as before making sure not to exceed the recommended maximum capacities.

| PROBLEMS   | POSSIBLE REASONS & SOLUTIONS  |
|--|---|
| <p><b>Motor Doesn't Start or Blade Assembly Doesn't Rotate.</b></p>  | <p>Make sure the container is securely placed on motor base.</p> <p>Make sure the lid is securely on container in the correct position (align arrows).</p> <p>The appliance is turned "Off". Press the power button (⏻) to turn "On".</p> <p>Check that the plug is securely inserted into the electrical outlet.</p> <p>Check the fuse or circuit breaker.</p> <p>The unit has overloaded. The appliance will stop and the power light will flash. Unplug and wait approximately 15 minutes before using again.</p> <p>The unit has overheated. Unplug and wait approximately 15 minutes before using again.</p> <p>Check to make sure the unit is not overloaded.</p> |
| <p><b>Food is Unevenly Chopped.</b></p>                              | <p>Either you are chopping too much food at one time, or the pieces are not of even size and processing smaller amounts per batch.</p>  |
| <p><b>Food is Chopped Too Fine or is Too Watery.</b></p>             | <p>The food has been over processed. Use Auto-iQ™ Pulse button for controlled processing.</p>   |
| <p><b>Food Collects On Lid or On the Sides of the Container.</b></p> | <p>The mixture is too thick. Add more liquid.</p>   |
| <p><b>You Cannot Achieve Snow From Solid Ice.</b></p>                | <p>Do not use ice that has been sitting out or has started to melt. Use ice straight from the freezer.</p> <p>Start with a few pulses and then go to a continuous blending cycle.</p>   |
| <p><b>Motor Base Won't Stick to Counter or Table Top.</b></p>        | <p>Make sure surface and suction feet are wiped clean. Suction feet will only stick to smooth surfaces. Suction feet WILL NOT stick on some surfaces such as, wood, tile and non-polished finishes.</p> <p>DO NOT attempt to use appliance when the motor base is stuck to a surface that is not secure, (cutting board, platter, plates, etc.).</p>  |
| <p><b>You get an "Err" Message</b></p>                               | <p>Your Ninja is able to detect which jar is on the base. You may be trying to use a program that is not designed for the jar you have installed. The programs will light up indicating which programs are available for each jar.</p>  |
| <p><b>You have a blinking red light</b></p>                          | <p>The unit is not installed properly. For your safety the unit will only be able to be turned on when it is properly assembled. Please refer to the assembly pages of this inspiration guide for assistance.</p>   |

## Replacement Parts

### ORDERING REPLACEMENT PARTS

To order additional parts and attachments, please visit our website: [www.ninjakitchen.com](http://www.ninjakitchen.com) or feel free to contact customer service: **1-877-646-5288**.



## ONE (1) YEAR LIMITED WARRANTY

**SharkNinja Operating LLC** warrants this product to be free from material defects and workmanship for a period of one (1) year from the date of purchase when utilized for normal household use, subject to the following conditions, exclusions and exceptions.

The liability of **SharkNinja Operating LLC** is limited solely to the cost of the repair or replacement of the unit at our option. This Limited Warranty does not cover normal wear of parts and does not apply to any unit that has been tampered with or used for commercial purposes. This Limited Warranty does not cover damage caused by misuse, abuse, negligent handling or damage due to faulty packaging or mishandling in transit. This Limited Warranty does not cover damage or defects caused by or resulting from damages from shipping or repairs, service or alteration to the product or any of its parts, which have been performed by a repair person not authorized by **SharkNinja Operating LLC**.

If your appliance fails to operate properly while in use under normal household conditions within the Limited Warranty period, you may return the complete appliance and accessories with proof of purchase and date, freight prepaid. For Customer Service support, call 1-877-646-5288 or visit our website [www.ninjakitchen.com](http://www.ninjakitchen.com).

If the appliance is found by **SharkNinja Operating LLC** to be defective, in **SharkNinja Operating LLC's** sole discretion, we will repair or replace it free of charge. Proof of purchase date and a check made payable to **SharkNinja Operating LLC** in the amount of \$19.95 to cover the cost of return shipping and handling must be included.\*

This Limited Warranty is extended to the original purchaser of the unit and excludes all other legal, implied and/or conventional warranties. The responsibility of **SharkNinja Operating LLC** if any, is limited to the specific obligations expressly assumed by it under the terms of this Limited Warranty. In no event is **SharkNinja Operating LLC** liable for incidental or consequential damages to anyone of any nature whatsoever. Some states do not permit the exclusion or limitation of incidental or consequential damages, so the above may not apply to you.

This Limited Warranty gives you specific legal rights, and you may also have other rights which vary from state to state or from province to province.

**\*IMPORTANT: Carefully pack item to avoid damage in shipping. Be sure to include proof of purchase date and to attach tag to item before packing with your name, complete address and phone number with a note giving purchase information, model number and what you believe is the problem with the item. We recommend you insure the package (as damage in shipping is not covered by your Limited Warranty). Mark the outside of your package "ATTENTION CUSTOMER SERVICE".**

---

## PRODUCT REGISTRATION

Please visit [www.ninjakitchen.com](http://www.ninjakitchen.com) or call **1-877-646-5288** to register your new Ninja® product within ten (10) days of purchase. You will be asked to provide the store name, date of purchase and model number along with your name and address.

The registration will enable us to contact you in the unlikely event of a product safety notification. By registering you acknowledge to have read and understood the instructions for use, and warnings set forth in the accompanying instructions.

# Comprendre votre système mélangeur Nutri Ninja<sup>MD</sup> | Ninja<sup>MD</sup> avec la technologie Auto-iQ<sup>MC</sup>

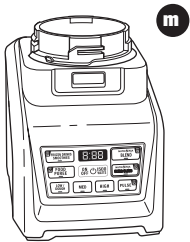
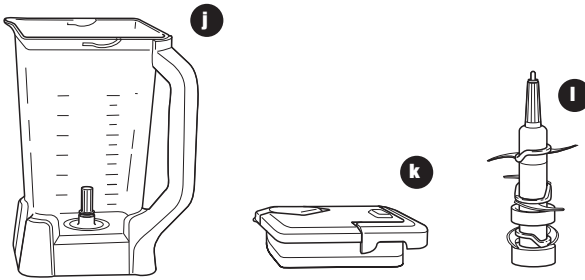
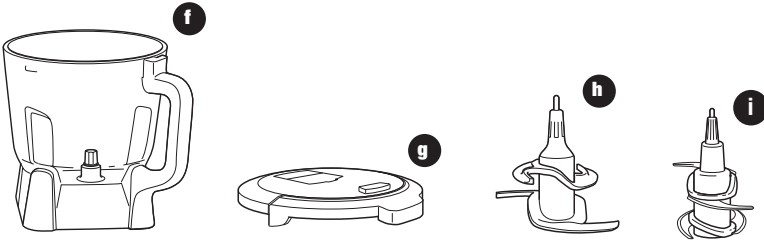
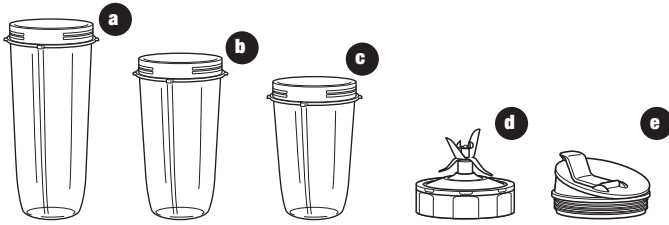

- a** Gobelet Nutri Ninja géant de 950 ml pour portions multiples
- b** Gobelet Nutri Ninja régulier de 710 ml
- c** Petit gobelet Nutri Ninja<sup>MD</sup> de 530 ml
- d** Jeu de lames Pro Extractor Blades<sup>MD</sup>
- e** Couvercles Sip & Seal<sup>MD</sup> (x3)

- f** Bol du robot culinaire
- g** Couvercle du robot culinaire
- h** Jeu de lames à pétrir
- i** Jeu de lames à hacher

- j** Pichet
- k** Couvercle du pichet avec poignée de verrouillage
- l** Jeu de lames superposées
- m** Bloc-moteur
- n** Cordon d'alimentation (non illustré)

Le système mélangeur Nutri Ninja<sup>MD</sup> | Ninja<sup>MD</sup> avec la technologie AUTO-iQ<sup>MC</sup> est un outil professionnel et innovant offrant une conception sophistiquée et une performance exceptionnelle. Un vrai atout pour toutes les cuisines. Le système mélangeur Nutri Ninja | Ninja fonctionne selon des programmes intelligents qui combinent des séquences de pulsation, de mélange et d'arrêt qui font tout le travail pour vous! Profitez d'excellents résultats chaque fois – pas de devinettes! Pour les meilleurs résultats, lisez toutes les directives dans ce manuel avant d'utiliser cet appareil.

## Le système mélangeur Nutri Ninja<sup>MD</sup> | Ninja<sup>MD</sup> avec la technologie Auto-iQ<sup>MC</sup> offre les fonctionnalités suivantes :

- Technologie Ninja
- Pichet, gobelets Nutri Ninja, bol de robot culinaire et couvercles sans BPA
- Bec verseur anti-égouttement
- Technologie Total Crushing<sup>MD</sup>
- Panneau de commande avec minuterie
- Base solide et antidérapante
- Technologie Smart Lid pour un dégagement facile
- 3 vitesses : Low/Dough (basse/pâte), Medium (moyenne) et High (haute)
- 5 réglages Auto-iQ – Auto-iQ Frozen Drinks/Smoothies (boissons glacées/frappées Auto-iQ), Auto-iQ Food Puree (purée Auto-iQ), Nutri Ninja Auto-iQ Blend (mélange Nutri Ninja Auto-iQ), Nutri Ninja Auto-iQ Ultra Blend et Auto-iQ Pulse (pulsation Auto-iQ)
- Extraction de nutriments et vitamines Nutri Ninja\*

\* Extrait les vitamines et les nutriments des fruits et des légumes lors de la préparation des boissons.

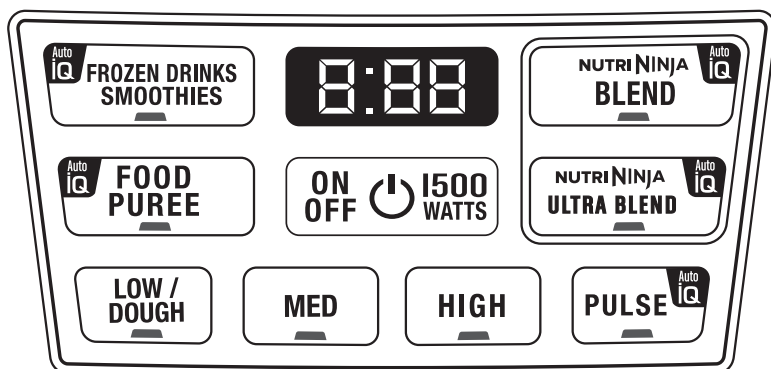

### VEUILLEZ GARDER À L'ESPRIT CES DIRECTIVES DE SÉCURITÉ IMPORTANTES LORSQUE VOUS UTILISEZ L'APPAREIL :

**IMPORTANT :** Assurez-vous que le bloc-moteur est branché avant d'utiliser l'appareil.

**IMPORTANT :** Il faut toujours insérer le jeu de lames dans le récipient avant d'y ajouter des ingrédients.

**IMPORTANT :** Les accessoires ne sont pas interchangeables.

**IMPORTANT :** NE METTEZ PAS l'appareil en marche sans d'abord mettre le couvercle.

**IMPORTANT :** Ne faites pas fonctionner l'appareil à vide.

**IMPORTANT :** Les accessoires accompagnant cet appareil ne sont pas conçus pour être utilisés dans le four à micro-ondes, car cela pourrait les endommager.

**⚠ AVERTISSEMENT :** Le jeu de lames superposées est tranchant et n'est pas verrouillé dans le récipient. Si vous transvidez un mélange par le bec verseur, assurez-vous que le couvercle est bien verrouillé sur le pichet. Le non-respect de cette consigne peut entraîner des lacérations.

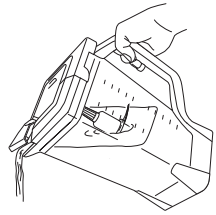

**⚠ AVERTISSEMENT :**

Le jeu de lames superposées est tranchant et n'est pas verrouillé dans le récipient. Pour verser sans le couvercle, retirez d'abord le jeu de lames superposées avec précaution en le tenant par le manche. Ne pas procéder de la sorte augmente le risque de lacération.

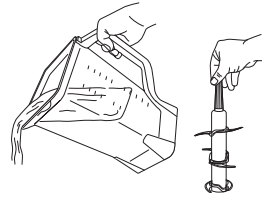

**⚠ AVERTISSEMENT :** Les lames de hachage sont coupantes et la tige n'est pas verrouillée en place. Avant de vider le contenu, retirez délicatement le couvercle et le jeu de lames de hachage, en le tenant par la tige. Ne pas procéder de la sorte augmente le risque de lacération.



**⚠ MISE EN GARDE :** N'immergez pas le bloc-moteur dans l'eau ou tout autre liquide.

- 1 Retirez tous les matériaux d'emballage et les étiquettes de l'appareil. Séparez et retirez toutes les pièces.
- 2 Lavez les couvercles, le pichet, le bol, les gobelets Nutri Ninja et les jeux de lames à l'eau savonneuse tiède. Lorsque vous nettoyez les jeux de lames, utilisez une petite vadrouille avec un manche pour éviter de toucher les lames avec vos mains.

**⚠ MISE EN GARDE :** Exercez une prudence extrême lorsque vous manipulez les ensembles de lames, puisque celles-ci sont très tranchantes.

- 3 Manipulez les jeux de lames prudemment afin d'éviter de toucher les arêtes tranchantes. Rincez et séchez complètement les pièces.
- 4 Le pichet, le bol, les gobelets Nutri Ninja, les couvercles et les lames peuvent tous aller au lave-vaisselle. Il est recommandé de placer les couvercles et les lames dans le panier supérieur. Assurez-vous de retirer les lames des récipients avant de les placer dans le lave-vaisselle.
- 5 Essayez le bloc-moteur avec un linge humide.

## Assemblage et utilisation du pichet

- ▲ **MISE EN GARDE** : Manipulez le jeu de lames superposées avec prudence, car les lames sont coupantes.
  - ▲ **AVERTISSEMENT** : Enlevez les ustensiles avant de mélanger les aliments. Le non-respect de cette directive pourrait endommager ou faire éclater le récipient, ce qui pourrait causer des blessures.
  - ▲ **AVERTISSEMENT** : Ne laissez jamais l'appareil sans surveillance pendant l'utilisation.
  - ▲ **MISE EN GARDE** : Ne mélangez pas de liquides chauds; cela pourrait provoquer une accumulation de pression excessive, ce qui présente un risque de brûlure pour l'utilisateur.
- IMPORTANT** : Assurez-vous que le bloc-moteur est branché avant d'utiliser l'appareil.

## MONTAGE

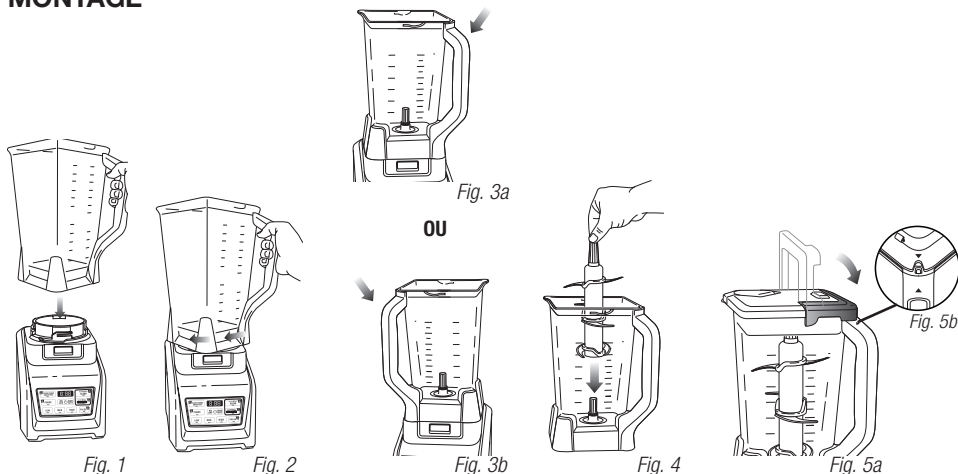

- 1 Lisez les avertissements et les mises en garde avant de passer à l'étape 2.
  - 2 Déposez le bloc-moteur sur une surface propre, sèche et de niveau, comme un comptoir ou une table. Appuyez sur le bloc-moteur pour vous assurer que les pieds à ventouse adhèrent au comptoir ou à la table.
  - 3 Alignez et faites baisser le pichet dans le bloc-moteur. (Fig. 1) La poignée devrait être légèrement alignée à la droite du symbole **VERROUILLER « LOCK »** sur le bloc-moteur.
  - 4 Faites tourner le pichet dans le sens des aiguilles d'une montre jusqu'à ce que vous entendiez un « clic ». En pivotant, le pichet s'abaisse sur le bloc-moteur et les languettes de sécurité inférieures du pichet se glissent sous les languettes supérieures du bloc-moteur. (Fig. 2)
  - 5 Il est possible d'insérer le pichet sur le bloc-moteur de deux façons, soit la poignée en avant vers la droite ou vers la gauche. (Fig. 3a, Fig. 3b)
  - 6 En tenant l'arbre du jeu de lames superposées, insérez celui-ci dans le pignon d'entraînement du récipient. Assurez-vous que le jeu de lames superposées est bien logé en position verticale. (Fig. 4)
- REMARQUE** : Le jeu de lames superposées est fixé de manière amovible dans le pignon d'entraînement.
- 7 Ajoutez les ingrédients dans le pichet, en vous assurant qu'ils ne dépassent pas la ligne de remplissage supérieure du pichet.

**REMARQUE** : Pour ajouter des ingrédients pendant que l'appareil est en marche, ouvrez le capuchon du bec verseur et insérez-y les ingrédients supplémentaires.

**REMARQUE** : Lorsque vous mélangez des liquides, notamment pour préparer des boissons et des frappés, assurez-vous que les ingrédients ne dépassent pas la ligne de remplissage « Max liquid » pour les liquides (1,8 L) du pichet.

- 8 Branchez le fil d'alimentation dans la prise électrique et appuyez sur le bouton d'alimentation (⏻).

**IMPORTANT** : Par mesure de sécurité, le bouton de mise en marche (⏻) clignotera et le moteur ne démarrera pas tant que le pichet et le couvercle ne sont pas installés correctement. Une fois le pichet et le couvercle installés correctement, le bouton de mise en marche (⏻) reste allumé sans clignoter, indiquant que l'appareil est prêt à être utilisé.

- 9 En tenant le couvercle à l'endroit par sa poignée, placez-le sur le haut du pichet, en alignant le triangle (▼) sur le couvercle avec le triangle (▲) sur la poignée du pichet. (Fig. 5a) Exercez de la pression sur la poignée, jusqu'à ce que vous entendiez un clic. Les triangles sur le couvercle et la poignée du mélangeur **DOIVENT** s'aligner afin que l'appareil puisse être mis en marche. (Fig. 5b)

## UTILISATION



Fig. 6

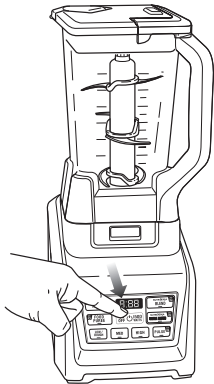

Fig. 7

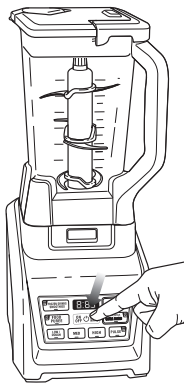

Fig. 8

## DÉMONTAGE

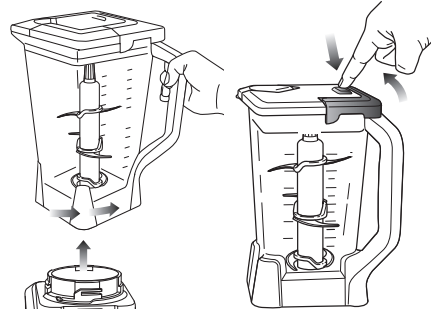

Fig. 10

Fig. 9



Fig. 11

- 10 Passez en revue les avertissements et les mises en garde sur la page 26 avant de continuer.

**REMARQUE :** Le système mélangeur Nutri Ninja<sup>MD</sup> I Ninja<sup>MD</sup> avec la technologie Auto-iQ<sup>MC</sup> peut détecter lequel des récipients est dans le bloc-moteur. Les indicateurs de fonction s'illumineront selon le récipient que vous placez sur le bloc-moteur. (Fig. 6)

- 11 Appuyez sur le bouton d'alimentation pour mettre l'unité en marche. Sélectionnez la vitesse ou le programme Auto-iQ qui convient le mieux à vos besoins. Le programme Auto-iQ arrêtera automatiquement l'appareil à la fin du programme. (Fig. 7)
- 12 Pour arrêter l'appareil, appuyez à nouveau sur la vitesse sélectionnée ou le programme Auto-iQ. Lorsque le programme est arrêté, le voyant sur le bouton de programme clignote jusqu'à ce que vous appuyiez à nouveau pour remettre le programme en marche.
- 13 Une fois la consistance réalisée, appuyez sur le bouton d'alimentation pour arrêter l'appareil, et attendez que les lames cessent de tourner. (Fig. 8)
- 14 Tournez le pichet dans le sens antihoraire pour l'enlever, et retirez-le ensuite de la base. (Fig. 9)

**⚠ MISE EN GARDE :** N'insérez jamais vos mains dans le pichet puisque les lames sont tranchantes. Utilisez toujours une spatule pour dégager les aliments qui adhèrent aux bords du pichet.

- 15 Ouvrez le couvercle du bec verseur et utilisez le bec pour vider le contenu liquide.
- 16 Pour obtenir des consistances plus épaisses, retirez d'abord le couvercle en appuyant sur le bouton de dégagement et en tirant la poignée du couvercle jusqu'à un angle de 90 degrés pour soulever le couvercle du pichet. Puis, enlevez délicatement le jeu de lames superposées par le haut de la tige. Placez le jeu de lames superposées loin de la zone de travail afin d'éviter tout contact accidentel. Enfin, videz le contenu du pichet. (Fig. 10)
- 17 Assurez-vous que l'appareil est débranché lorsque vous ne l'utilisez pas.
- 18 Pour relâcher le bloc-moteur du comptoir ou du plateau de la table, placez vos mains sous les deux côtés du bloc-moteur et tirez doucement l'appareil vers le haut et vers vous-même. (Fig. 11)

## Assemblage et utilisation du bol du robot culinaire

- ⚠ **AVERTISSEMENT** : Les lames de hachage sont coupantes et la tige n'est pas verrouillée en place. Avant de vider le contenu, retirez délicatement le couvercle et le jeu de lames de hachage, en le tenant par la tige. Ne pas procéder de la sorte entraînera un risque de laceration.
  - ⚠ **AVERTISSEMENT** : Retirez tout ustensile avant de transformer des aliments. Sinon, cela pourrait endommager le bol ou le faire éclater et ainsi causer des blessures.
  - ⚠ **AVERTISSEMENT** : Ne laissez jamais l'appareil en marche sans surveillance.
  - ⚠ **MISE EN GARDE** : Ne mélangez pas de liquides chauds; cela pourrait provoquer une accumulation de pression excessive, ce qui présente un risque de brûlure pour l'utilisateur.
  - ⚠ **MISE EN GARDE** : Retirez le couvercle du bol à la fin de l'utilisation. Certains ingrédients peuvent se dilater lorsqu'ils sont broyés, ce qui peut créer une accumulation de pression excessive et poser un risque de blessures.
- IMPORTANT** : Assurez-vous que le bloc-moteur est branché avant d'utiliser l'appareil.

### ASSEMBLAGE



Fig. 1



Fig. 4a

OU

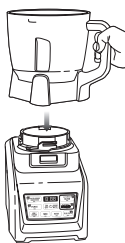

Fig. 2

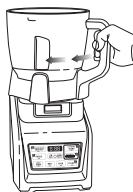

Fig. 3



Fig. 4b



Fig. 5

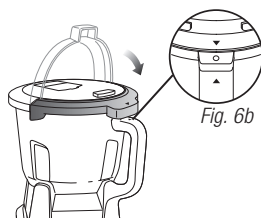

Fig. 6a



Fig. 6b

**REMARQUE** : Le système mélangeur Nutri Ninja<sup>MD</sup> | Ninja<sup>MD</sup> avec la technologie Auto-iQ<sup>MC</sup> peut détecter lequel des récipients est dans le bloc-moteur. Les indicateurs de fonction s'illumineront selon le récipient que vous placez sur le bloc-moteur. (Fig. 1)

- 1 Lisez les avertissements et les mises en garde avant de passer à l'étape 2.
- 2 Placez le bloc-moteur sur une surface propre, sèche et plane, telle qu'un comptoir ou une table. Appuyez sur le bloc-moteur pour vous assurer que les pieds à ventouse adhèrent au comptoir ou à la table.
- 3 Alignez et faites baisser le bol dans le bloc-moteur. (Fig. 2) La poignée devrait être légèrement alignée à la droite du symbole **VERROUILLER « LOCK »** sur le bloc-moteur.
- 4 Tournez le bol dans le sens horaire jusqu'à ce qu'il soit verrouillé en place. Vous entendrez un clic lorsque le verrou s'enclenche. (Fig. 3)
- 5 On peut placer le bol sur le bloc-moteur de deux façons : soit avec la poignée au coin avant droit ou au coin avant gauche. (Fig. 4a, Fig. 4b)
- 6 En tenant le jeu de lames par le haut de la tige, placez-le sur l'engrenage d'entraînement à l'intérieur du bol. Assurez-vous que le jeu de lames est bien en place et en position verticale. (Fig. 5)

**REMARQUE** : La lame repose lâchement sur l'engrenage.

- 7 Mettez les ingrédients dans le bol, en vous assurant qu'ils ne dépassent pas la ligne de mesure la plus haute sur le bord du bol.
- 8 En tenant le couvercle à l'endroit par sa poignée, placez-le sur le haut du bol, en alignant le triangle (▼) sur le couvercle avec le triangle (▲) sur la poignée du bol. (Fig. 6a) Exercez de la pression sur la poignée, jusqu'à ce que vous entendiez un clic. Les triangles sur le couvercle et la poignée du bol **DOIVENT** s'aligner afin que l'appareil puisse être mis en marche. (Fig. 6b)
- 9 Branchez le fil d'alimentation dans la prise électrique et appuyez sur le bouton d'alimentation (⏻).

**REMARQUE** : Pour votre sécurité, l'indicateur d'alimentation (⏻) clignotera et le moteur ne fonctionnera pas si le bol et le couvercle ne sont pas correctement installés. Lorsqu'ils sont bien installés, l'indicateur s'allumera (⏻) solidement, vous signalant que l'appareil est prêt à l'utilisation.

# Assemblage et utilisation du bol du robot culinaire – suite

## UTILISATION

### JEU DE LAMES À HACHER



Fig. 1



Fig. 2

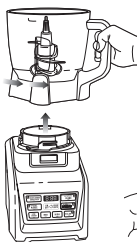

Fig. 3



Fig. 4



Fig. 5

## DÉMONTAGE

## UTILISATION

### JEU DE LAMES À PÊTRIR

### UTILISATION DU JEU DE LAMES DE HACHAGE

- 1 Lisez les avertissements et les mises en garde de la page 28 avant de passer à l'étape 2.
- 2 Déposez le bloc-moteur sur une surface propre, sèche et de niveau, comme un comptoir ou une table. Appuyez sur le bloc-moteur pour vous assurer que les pieds à ventouse adhèrent au comptoir ou à la table.
- 3 Placez le bol sur le bloc-moteur.
- 4 En tenant le jeu de lames à hacher au haut de l'arbre, placez-le sur l'engrenage à l'intérieur du bol. Assurez-vous que l'accessoire est correctement installé et qu'il est positionné à l'endroit. **(Fig. 1)**
- 5 Ajoutez les ingrédients et sécurisez le couvercle sur le bol.
- 6 Branchez le fil d'alimentation dans la prise électrique et appuyez sur le bouton d'alimentation (⏻). Sélectionnez la vitesse ou le programme Auto-iQ qui convient le mieux à vos besoins. Employez des pulsations pour hacher uniformément les aliments en **appuyant** sur le bouton de pulsation Auto-iQ jusqu'à ce que la consistance souhaitée soit atteinte.

**REMARQUE :** Consultez le tableau « Réglages de vitesse et usages » pour les usages et les vitesses recommandés.

- 7 Lorsque vous avez atteint la consistance désirée, arrêtez l'appareil en appuyant sur le bouton de mise en marche (⏻) et **attendez** que la lame arrête de tourner. **(Fig. 2)**
- 8 Pour retirer le couvercle, appuyez sur le bouton de dégagement sur le couvercle et tirez la poignée du couvercle jusqu'à un angle de 90°. **(Fig. 2)**
- 9 Tournez le bol dans le sens antihoraire et tirez-le pour l'enlever du bloc-moteur. **(Fig. 3)**
- 10 Pour relâcher le bloc-moteur du comptoir ou du plateau de la table, placez vos mains sous les deux côtés du bloc-moteur et tirez doucement l'appareil vers le haut et vers vous-même. **(Fig. 4)**

### UTILISATION DU JEU DE LAMES À PÊTRIR

- 1 Lisez les avertissements et les mises en garde de la page 28 avant de passer à l'étape 2.
- 2 Déposez le bloc-moteur sur une surface propre, sèche et de niveau, comme un comptoir ou une table. Appuyez sur le bloc-moteur pour vous assurer que les pieds à ventouse adhèrent au comptoir ou à la table.
- 3 Placez le bol sur le bloc-moteur.
- 4 En tenant le jeu de lames à pétrir au haut de l'arbre, placez-le sur l'engrenage à l'intérieur du bol. Assurez-vous que l'accessoire est correctement installé et qu'il est positionné à l'endroit. **(Fig. 5)**
- 5 Ajoutez les ingrédients et sécurisez le couvercle sur le bol.
- 6 Branchez le fil d'alimentation dans la prise électrique et appuyez sur le bouton d'alimentation (⏻). Sélectionnez « LOW/DOUGH » (basse/pâte) sur le panneau de commande et traitez jusqu'à ce que les ingrédients soient réunis pour former une masse.

**REMARQUE :** Consultez le tableau « Réglages de vitesse et usages » pour les usages et les vitesses recommandés.

- 7 Une fois que vous avez terminé de faire la pâte, arrêtez l'appareil en appuyant sur le bouton de mise en marche (⏻) et attendez que la lame arrête de tourner.
- 8 Pour retirer le couvercle, appuyez sur le bouton de dégagement sur le couvercle et tirez la poignée du couvercle jusqu'à un angle de 90°. **(Fig. 2)**
- 9 Tournez le bol dans le sens antihoraire et tirez-le pour l'enlever du bloc-moteur. **(Fig. 3)**
- 10 Pour relâcher le bloc-moteur du comptoir ou du plateau de la table, placez vos mains sous les deux côtés du bloc-moteur et tirez doucement l'appareil vers le haut et vers vous-même. **(Fig. 4)**

# Assemblage et utilisation des gobelets Nutri Ninja<sup>MD</sup>

- ⚠ **AVERTISSEMENT** : Manipulez le jeu de lames Nutri Ninja avec prudence, car les lames sont coupantes.
  - ⚠ **AVERTISSEMENT** : Enlevez les ustensiles avant de mélanger les aliments. Le non-respect de cette directive pourrait endommager ou faire éclater le pichet, ce qui pourrait causer des blessures.
  - ⚠ **AVERTISSEMENT** : Ne laissez jamais l'appareil sans surveillance pendant l'utilisation.
  - ⚠ **MISE EN GARDE** : Ne mélangez pas des liquides chauds, car cela pourrait entraîner une accumulation de pression et causer des risques de brûlure.
  - ⚠ **MISE EN GARDE** : Retirez le jeu de lames Nutri Ninja du gobelet après avoir mélangé les ingrédients. Certains ingrédients peuvent prendre de l'expansion lorsqu'ils sont broyés, ce qui peut créer une pression excessive et poser un risque de blessures.
- IMPORTANT** : Assurez-vous que le bloc-moteur est branché avant d'utiliser l'appareil.

## ASSEMBLAGE

## UTILISATION

## DÉMONTAGE

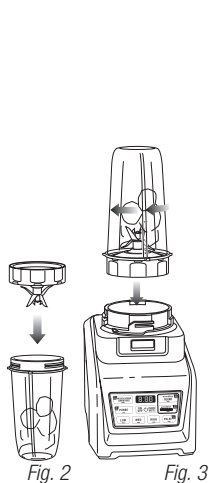

Fig. 1



Fig. 4

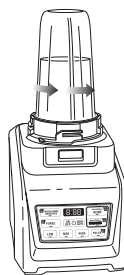

Fig. 5

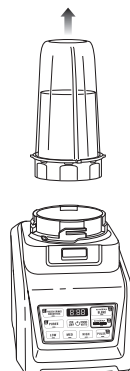

Fig. 6

**REMARQUE** : Le système mélangeur Nutri Ninja<sup>MD</sup> | Ninja<sup>MD</sup> avec la technologie Auto-iQ<sup>MC</sup> peut détecter lequel des récipients est dans le bloc-moteur. Les indicateurs de fonction s'illuminent selon le récipient que vous placez sur le bloc-moteur. (Fig. 1)

- 1 Lisez les avertissements et les mises en garde avant de passer à l'étape 2.
- 2 Placez le bloc-moteur sur une surface propre, sèche et plane, telle qu'un comptoir ou une table. Appuyez sur le bloc-moteur pour vous assurer que les pieds à ventouse adhèrent au comptoir ou à la table.
- 3 Ajoutez les ingrédients au gobelet Nutri Ninja.
- 4 Placez le jeu de lames Pro Extractor Blades<sup>MD</sup> dans le gobelet et vissez-le fermement dans le sens horaire, jusqu'à ce qu'il soit bien scellé. (Fig. 2)
- 5 Inversez le gobelet Nutri Ninja et placez-le sur le bloc-moteur, en alignant les onglets du gobelet avec le bloc-moteur. Tournez le gobelet Nutri Ninja dans le sens horaire jusqu'à ce qu'il soit verrouillé en place. Vous entendrez un clic lorsque le verrou s'enclenche. (Fig. 3)
- 6 Sélectionnez la vitesse ou le programme Auto-iQ qui convient le mieux à vos besoins. Le programme Auto-iQ arrêtera automatiquement l'appareil à la fin du programme. (Fig. 4)

- 7 Pour mettre l'appareil en pause, appuyez une deuxième fois sur la vitesse ou le programme Auto-iQ souhaité. Lorsque le programme est arrêté, le voyant sur le bouton de programme clignote jusqu'à ce que vous appuyiez à nouveau pour remettre le programme en marche.
  - 8 Une fois la consistance voulue obtenue, appuyez sur le bouton d'alimentation pour arrêter l'appareil. Tournez le gobelet Nutri Ninja dans le sens antihoraire et tirez-le vers le haut pour l'enlever. (Fig. 5, Fig. 6)
- REMARQUE** : Ne remplissez pas excessivement le gobelet! Pour éviter les débordements, ne dépassez pas la marque « Max Liquid » sur le gobelet.
- 9 Mettez le gobelet à l'endroit et retirez le jeu de lames Pro Extractor Blades en le tournant dans le sens antihoraire.
  - 10 Mettez le couvercle Sip & Seal<sup>MD</sup> sur le gobelet Nutri Ninja. Vissez pour sceller et dégustez!
  - 11 Assurez-vous que le bloc-moteur est débranché lorsque vous ne l'utilisez pas.
  - 12 Pour relâcher le bloc-moteur du comptoir ou du plateau de la table, placez vos mains sous les deux côtés du bloc-moteur et tirez doucement l'appareil vers le haut et vers vous-même.



## Programmes, réglages de vitesse et usages du mélangeur

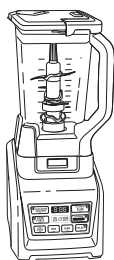

| FONCTION                          | RÉCIPIENT           | TYPE DE LAME             | VITESSE ou PROGRAMME                          | TYPE D'ALIMENTS                                |
|-----------------------------------|---------------------|--------------------------|---|--|
| Boissons glacées/Broyage de glace | Pichet du mélangeur | Jeu de lames superposées | Auto-iQ <sup>MC</sup> Frozen Drinks/Smoothies | Glace<br>Boissons glacées<br>Boissons frappées |
| Purées                            | Pichet du mélangeur | Jeu de lames superposées | Auto-iQ Food Puree                            | Boissons frappées<br>Soupes*<br>Laits frappés  |

\* En mélangeant les soupes ou sauces, assurez-vous qu'elles sont d'abord refroidies à la température ambiante; les contenants Ninja<sup>MD</sup> ne sont pas conçus pour mélanger des aliments chauds.

## Programmes, réglages de vitesse et usages du pichet du robot culinaire

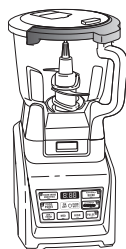

| FONCTION                         | RÉCIPIENT              | TYPE DE LAME          | VITESSE ou PROGRAMME   | TYPE D'ALIMENTS   |
|----------------------------------|------------------------|-----------------------|--|---|
| Hachage fin                      | Bol du robot culinaire | Jeu de lames à hacher | Auto-iQ Pulse  | Oignon<br>Ail<br>Fines herbes   |
| Pétrissage et malaxage des Pâtes | Bol du robot culinaire | Jeu de lames à pétrir | Low/Dough (basse/Pâte)   | Pâte à pain<br>Pâte à tarte<br>Pâte à pizza<br>Pâte à bretzel<br>Pâte à biscuits                        |
| Transformation                   | Bol du robot culinaire | Jeu de lames à hacher | Auto-iQ Food Puree<br>Low/Dough (basse/pétrir)<br>Medium (moyen)<br>High (haute) | Pâtés<br>Compotes aux fruits<br>Tremettes<br>Compotes aux pommes<br>Tartinades<br>Nourriture pour bébés |
| Émulsion                         | Bol du robot culinaire | Jeu de lames à hacher | Low/Dough (basse/pétrir)<br>Medium (moyen)                                       | Vinaigrettes<br>Sauces*   |
| Broyage                          | Bol du robot culinaire | Jeu de lames à hacher | Medium (moyen)   | Viande  |
| Râpage                           | Bol du robot culinaire | Jeu de lames à hacher | Auto-iQ Pulse<br>High (haute)  | Fromage râpé<br>Chapelure<br>Épices   |
| Hachage                          | Bol du robot culinaire | Jeu de lames à hacher | Auto-iQ Pulse  | Salsa<br>Légumes<br>Noix  |
| Pâtes à frire                    | Bol du robot culinaire | Jeu de lames à pétrir | Low/Dough (basse/pâte)   | Mélanges à gâteaux<br>Pâtes à frire   |

\* En mélangeant les soupes ou sauces, assurez-vous qu'elles sont d'abord refroidies à la température ambiante, les contenants Ninja<sup>MD</sup> ne sont pas conçus pour mélanger des aliments chauds.



## Programmes, réglages de vitesse et usages de le gobelet Nutri Ninja<sup>MD</sup>

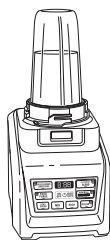

| FONCTION                 | RÉCIPIENT           | TYPE DE LAME                                    | VITESSE ou PROGRAMME                    | TYPE D'ALIMENTS   |
|--------------------------|---------------------|---|---|---|
| Boissons frappées        | Gobelet Nutri Ninja | Jeu de lames Pro Extractor Blades <sup>MC</sup> | Nutri Ninja Auto-iQ <sup>MC</sup> Blend | Boissons frappées<br>Laits frappés<br>Brevages protéinés                                    |
| Boissons frappées vertes | Gobelet Nutri Ninja | Jeu de lames Pro Extractor Blades               | Nutri Ninja Auto-iQ Ultra Blend         | Fruits congelés<br>Légumes congelés<br>Chou frisé<br>Céleri<br>Épinards<br>Graines<br>Glace |
| Râpage                   | Gobelet Nutri Ninja | Jeu de lames Pro Extractor Blades               | Auto-iQ Pulse High (haute)              | Fromage râpé<br>Chapelure<br>Épices   |
| Hachage                  | Gobelet Nutri Ninja | Jeu de lames Pro Extractor Blades               | Auto-iQ Pulse High (haute)              | Salsa<br>Légumes<br>Noix  |

### COMMENT NETTOYER

**⚠ MISE EN GARDE : Assurez-vous que le bloc-moteur est débranché de la source d'alimentation avant d'insérer ou retirer un accessoire quelconque et avant de nettoyer l'appareil.**

**⚠ MISE EN GARDE : N'IMMERGEZ PAS le bloc-moteur dans l'eau ou dans un autre liquide.**

- 1 Retirez et désassemblez toutes les pièces.
- 2 **Nettoyage à la main :** Lavez le pichet, le bol du robot culinaire et les gobelets Nutri Ninja à l'eau savonneuse tiède. Lavez les jeux de lames avec une brosse à vaisselle munie d'une poignée pour éviter tout contact direct avec les lames. Manipulez les jeux de lames avec précaution pour éviter de toucher les bords coupants. Rincez et faites bien sécher à l'air.

**Nettoyage au lave-vaisselle :** Les contenants, les couvercles, les jeux de lames et les accessoires peuvent tous être mis au lave-vaisselle. Les couvercles et les jeux de lames peuvent être mis dans le panier supérieur du lave-vaisselle. Veillez à retirer les jeux de lames des contenants avant de les placer dans le lave-vaisselle.

**⚠ MISE EN GARDE : Exercez une prudence extrême lorsque vous manipulez les jeux de lames, puisque celles-ci sont très tranchantes.**

- 3 Nettoyez le bloc-moteur avec un chiffon humide.  
Veuillez appeler le service à la clientèle dans le cas où l'appareil nécessite des réparations, en composant le 1-877-646-5288.

### COMMENT RANGER

- 1 Rangez le système mélangeur Nutri Ninja<sup>MD</sup> | Ninja<sup>MD</sup> avec la technologie Auto-iQ<sup>MC</sup> à l'endroit avec le jeu de lames à l'intérieur du contenant correspondant avec le couvercle fixé sur le dessus. Ne mettez rien sur le dessus. Rangez le reste des accessoires dans un endroit sécuritaire où ils ne seront pas endommagés et ne causeront pas de blessures. Enroulez le cordon autour du rembobineur à l'arrière du bloc-moteur.

### RÉINITIALISER LE THERMOSTAT DU MOTEUR

Le système mélangeur Nutri Ninja | Ninja avec la technologie Auto-iQ est doté d'un système de sécurité qui prévient les dommages au moteur et au système d'entraînement de l'appareil en cas que vous le surchargiez. Le moteur s'arrêtera si vous surchargez l'appareil. Laissez l'appareil refroidir pendant environ 15 minutes. Suivez la procédure suivante pour réinitialiser l'appareil :

- 1 Débranchez l'appareil de la prise électrique.
- 2 Enlevez et videz l'appareil, en vous assurant qu'il n'y a aucun aliment qui bloque les lames ou les accessoires.
- 3 Laissez l'appareil refroidir pendant environ 15 minutes.
- 4 Réinstallez le récipient dans la base et rebranchez l'appareil dans la prise électrique.
- 5 Continuez à utiliser l'appareil comme avant, en vous assurant de ne pas dépasser les capacités recommandées.

| PROBLÈMES   | RAISONS POSSIBLES ET SOLUTIONS  |
|---|---|
| <p><b>Le moteur ne démarre pas ou les jeux de lames ne tournent pas.</b></p>            | <p>Vérifiez que le contenant soit sécurisé sur le bloc-moteur.</p> <p>Assurez-vous que le couvercle soit bien en place sur le contenant et dans la bonne position (alignez les flèches).</p> <p>L'appareil est en mode « Arrêt » (Off). Appuyez sur le bouton d'alimentation pour le mettre en « Marche » (On).</p> <p>Vérifiez que la fiche est correctement insérée dans la prise électrique.</p> <p>Inspectez le fusible ou le disjoncteur.</p> <p>L'appareil a été surchargé.</p> <p>Débranchez l'appareil et laissez-le refroidir pendant environ 15 minutes avant de l'utiliser de nouveau.</p> <p>Vérifiez que l'appareil n'a pas été surchargé.</p> |
| <p><b>Les aliments ne sortent pas uniformément hachés.</b></p>                          | <p>Vous tentez d'hacher trop d'aliments en même temps, ou les pièces sont trop grosses. Tentez de couper les aliments en plus petites pièces de taille uniforme, et de transformer de plus petites quantités.</p>   |
| <p><b>Les aliments sortent trop finement hachés ou trop liquides.</b></p>               | <p>Les aliments furent excessivement transformés. Employez le bouton Pulsation Auto-iQ<sup>MC</sup> pour une transformation plus contrôlée.</p>   |
| <p><b>Des aliments s'accumulent sur le couvercle ou sur les bords du récipient.</b></p> | <p>Le mélange est trop épais. Ajoutez plus de liquide.</p>  |
| <p><b>Vous n'arrivez pas à transformer la glace solide en neige.</b></p>                | <p>N'utilisez pas de la glace qui a été laissée hors du congélateur ou qui commence à fondre. Utilisez de la glace provenant directement du congélateur. Commencez avec quelques pulsations et passez ensuite à un cycle de broyage continu.</p>  |
| <p><b>Le bloc-moteur n'adhère pas au comptoir ou à la table.</b></p>                    | <p>Assurez-vous que la surface et les pieds de succion sont propres. Les pieds de succion n'adhéreront qu'aux surfaces lisses. Les pieds de succion N'ADHÉRERONT PAS à certaines surfaces telles que le bois, la tuile et les finitions non polies. NE TENTEZ PAS d'utiliser l'appareil lorsque le bloc-moteur est fixé à une surface non sécuritaire (planche à découper, plateau, assiettes, etc.)</p>  |
| <p><b>Vous voyez un message « Err ».</b></p>  | <p>Votre Ninja peut détecter lequel des récipients est installé sur la base. Il se peut que vous tentiez d'utiliser un programme qui n'est pas conçu pour le récipient en question. Les indicateurs s'illumineront, vous montrant lesquels des programmes sont disponibles pour chaque récipient.</p>   |
| <p><b>Vous voyez un indicateur rouge clignotant.</b></p>                                | <p>L'appareil fut incorrectement installé. Pour votre sécurité, vous ne pouvez allumer l'appareil que lorsqu'il est bien monté. Veuillez consulter les pages sur le montage de ce guide de l'utilisateur pour de l'aide.</p>  |

## Pièces de remplacement

### COMMANDER DES PIÈCES DE REMPLACEMENT

Pour commander des pièces de remplacement, veuillez visiter notre site Web : [www.ninjakitchen.com](http://www.ninjakitchen.com) ou contacter le service à la clientèle : **1-877-646-5288**.



## GARANTIE LIMITÉE D'UN AN

**SharkNinja Operating LLC** garantit ce produit contre toute défectuosité de matériel ou de main-d'œuvre pour une période d'un (1) an à compter de la date d'achat, dans le cadre d'une utilisation domestique normale, en vertu des conditions, exclusions et exceptions suivantes.

La responsabilité de **SharkNinja Operating LLC** se limite au coût des réparations ou du remplacement de l'appareil, à sa discrétion. Cette garantie limitée ne couvre pas l'usure normale des pièces et ne s'applique pas aux appareils ayant été altérés ou utilisés à des fins commerciales. Cette garantie limitée ne couvre pas les dommages causés par une mauvaise utilisation, l'usage abusif, la négligence lors de la manipulation, un emballage inadéquat ou la mauvaise manipulation en transit. Cette garantie limitée ne couvre pas les dommages ou défauts causés par ou résultant du transport, des réparations, ou de l'entretien ni de l'altération du produit ou de ses pièces, effectués par un réparateur non autorisé par **SharkNinja Operating LLC**.

Si votre appareil ne fonctionne pas correctement dans des conditions d'utilisation domestique normales, et ce, pendant la période de garantie, vous pouvez retourner l'appareil et les accessoires avec la preuve et la date d'achat, port payé. Pour de l'assistance concernant les options de service de la garantie ou le soutien à la clientèle, veuillez appeler nos spécialistes du Service d'assistance et des produits au 1-877-646-5288 ou visitez notre site Web [www.ninjakitchen.com](http://www.ninjakitchen.com).

S'il s'avérait que l'appareil présente une défectuosité matérielle ou de fabrication, **SharkNinja Operating LLC** le réparera ou le remplacera sans frais. Vous devez inclure une preuve d'achat et un montant de 19,95 \$ pour couvrir les frais d'expédition de transport de retour. \*

Cette garantie limitée s'applique à l'acheteur original de l'appareil et exclut toutes les autres garanties juridiques, implicites ou conventionnelles. Le cas échéant, la responsabilité de **SharkNinja Operating LLC** se limite aux obligations spécifiques expressément énoncées au titre de cette garantie limitée. En aucun cas **SharkNinja Operating LLC** ne peut être tenue responsable d'incidents ou de dommages indirects à quiconque et de toute nature que ce soit. Certains états et certaines provinces n'autorisent pas l'exclusion ou la limitation de dommages accessoires ou indirects; dans ce cas, cette disposition ne s'appliquera pas.

La garantie limitée vous confère des droits juridiques auxquels peuvent s'ajouter d'autres droits qui varient d'un État à l'autre et d'une province à l'autre.

**\*IMPORTANT : Emballez soigneusement l'appareil pour éviter tout dommage lors du transport. Assurez-vous que la preuve d'achat est incluse et qu'une étiquette indiquant votre nom, adresse complète et numéro de téléphone, ainsi qu'une note avec les renseignements sur l'achat, le numéro de modèle et le problème soient attachées à l'appareil. Nous vous recommandons d'assurer votre colis (puisque les dommages lors du transport ne sont pas couverts par la garantie limitée). Indiquez sur l'extérieur de votre colis « À L'ATTENTION DE : SERVICE À LA CLIENTÈLE ».**

## Enregistrement du produit

Veuillez visiter le site Web [www.ninjakitchen.com](http://www.ninjakitchen.com) ou composer le **1-877-646-5288** pour enregistrer votre nouveau produit Ninja<sup>MD</sup> dans les dix (10) jours suivant l'achat. Vous devrez fournir le nom du magasin, la date d'achat, le numéro de modèle, ainsi que votre nom et adresse.

L'enregistrement nous permettra de vous contacter dans l'éventualité peu probable d'un avis sur la sécurité du produit. En enregistrant votre produit, vous reconnaissez avoir lu et compris les instructions d'utilisation et les consignes de sécurité énoncées dans ce document.

# Partes de su Nutri Ninja® I Sistema de licuadora Ninja® con Auto-iQ<sup>MR</sup> Technology

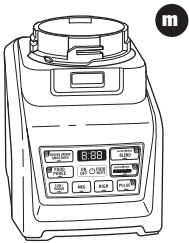
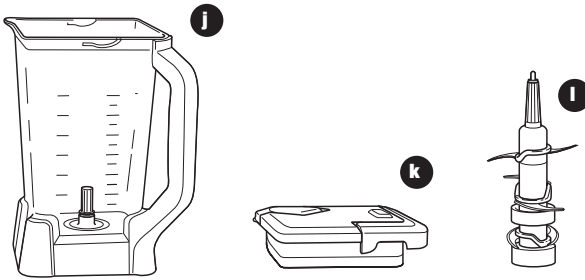
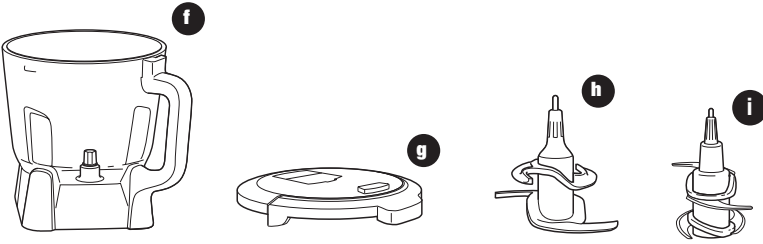
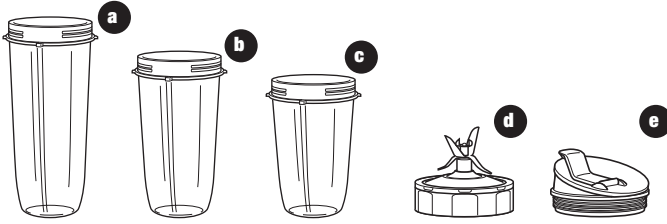

- a** Taza Nutri Ninja® Jumbo multi-uso de 32 oz.
- b** Taza Nutri Ninja Regular de 24 oz.
- c** Taza Nutri Ninja Pequeña de 18 oz
- d** Cuchillas Pro Extractor Blades<sup>MR</sup>
- e** Tapas Sip & Seal® (x3)

- f** Tazón del procesador de alimentos
- g** Tapa del procesador de alimentos
- h** Cuchilla para amasar
- i** Cuchilla para picar

- j** Jarra de la licuadora
- k** Tapa de la licuadora con mango de traba
- l** Cuchillas apiladas
- m** Base del motor
- n** Cable de alimentación (no se muestra)

La Nutri Ninja® I Sistema de licuadora Ninja® con tecnología AUTO-iQ<sup>MR</sup> es una herramienta profesional, de alta potencia e innovadora con un diseño elegante y un rendimiento increíble, un excelente agregado para cualquier cocina. La Nutri Ninja I Sistema de licuadora Ninja con tecnología AUTO-iQ viene con programas inteligentes que combinan patrones exclusivos de pulsos, licuado y pausas, que hacen el trabajo por usted. ¡Excelentes resultados todo el tiempo sin necesidad de adivinar! Para obtener los mejores resultados, asegúrese de leer todas las instrucciones contenidas en el manual antes de usar este artefacto.

### Características de la Nutri Ninja® I Sistema de licuadora Ninja® con Auto-iQ<sup>MR</sup> Technology:

- Tecnología de cuchillas Ninja
- Jarra de licuadora sin BPA, tazas Nutri Ninja®, tazón para procesador de alimentos y tapas
- Pico vertedor sin derrames
- Tecnología Total Crushing<sup>MR</sup>
- Panel de control LED con temporizador
- Base robusta, antideslizante
- Tecnología de tapa inteligente para liberación rápida
- 3 velocidades: Low/Dough, Medium y High (Baja, media y alta)
- 5 ajustes con Auto-iQ: Auto-iQ Frozen Drinks/Smoothies, Auto-iQ Food Puree, Nutri Ninja Auto-iQ Blend, Nutri Ninja Auto-iQ Ultra Blend y Auto-iQ Pulse
- Extracción de nutrientes y vitaminas Nutri Ninja\*

\* Extraiga el jugo con vitaminas y nutrientes de frutas y verduras.

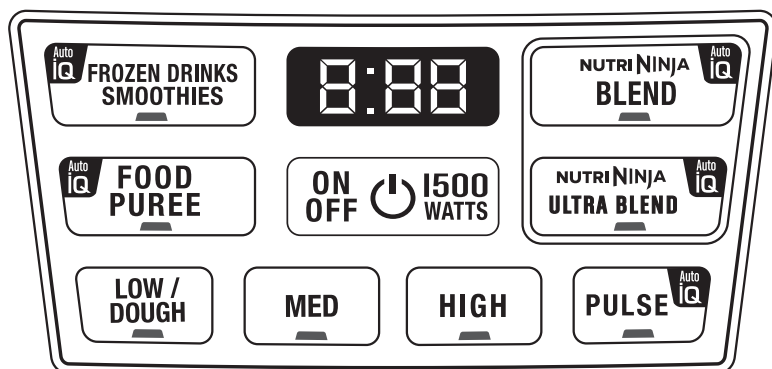

## Antes de su primera utilización

### TENGA EN CUENTA ESTAS MEDIDAS DE SEGURIDAD AL UTILIZAR EL ARTEFACTO:

**IMPORTANTE:** Asegúrese de que la base del motor esté enchufada para usarla.

**IMPORTANTE:** Nunca agregue ingredientes en el recipiente antes de colocarle las cuchillas.

**IMPORTANTE:** Las cuchillas no son intercambiables.

**IMPORTANTE:** NO intente utilizar el artefacto sin la tapa colocada.

**IMPORTANTE:** Nunca haga funcionar el artefacto vacío.

**IMPORTANTE:** Los accesorios del artefacto no están diseñados para usarlos en el microondas ya que podría dañarlos.

**⚠ ADVERTENCIA:** Las cuchillas apiladas son filosas y no quedan trabadas en su lugar. Si usa el pico vertedor, asegúrese de que la tapa esté completamente trabada en la jarra de la licuadora. De lo contrario, podría cortarse.

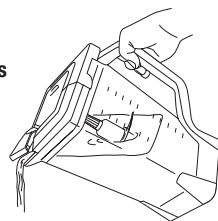

**⚠ ADVERTENCIA:** Las cuchillas apiladas son filosas y no quedan trabadas en su lugar. Si vierte el contenido con la tapa retirada, antes retire cuidadosamente las cuchillas apiladas sosteniéndolas del vástago. De lo contrario, podría cortarse.

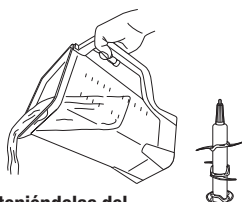

**⚠ ADVERTENCIA:** Las cuchillas de corte son filosas y no quedan trabadas en su lugar. Antes de vaciar el contenido, retire cuidadosamente la tapa y las cuchillas de corte sosteniéndolas desde el eje. De lo contrario, podría cortarse.



**⚠ CUIDADO:** No sumerja la base del motor en agua ni en ningún otro líquido.

- 1 Saque todo el material de embalaje y etiquetas del artefacto. Separe / quite todas las partes.
- 2 Lave las tapas, la jarra, las tazas Nutri Ninja® y las cuchillas en agua tibia con jabón. Al lavar las cuchillas, use un utensilio para lavar platos con mango para evitar el contacto directo de las manos con las cuchillas.

**⚠ CUIDADO:** Al lavar, manipule las cuchillas apiladas y las cuchillas Pro Extractor Blades con cuidado, ya que las cuchillas son filosas.

- 3 Manipule las cuchillas con cuidado para evitar el contacto con los bordes filosos. Enjuague y deje secar al aire por completo.
- 4 La jarra, la tazón del procesador, las tazas Nutri Ninja, las tapas, las cuchillas apiladas y las cuchillas Nutri Ninja son aptas para lavaplatos. Se recomienda colocar las tapas y las cuchillas en la bandeja superior. Asegúrese de retirar las cuchillas de la taza o de la jarra antes de colocarlas en el lavaplatos.
- 5 Limpie la base del motor con un trapo húmedo.

## Armado y uso de la licuadora

- ⚠ **ADVERTENCIA:** Tenga cuidado al manipular las cuchillas apiladas ya que son muy filosas.
  - ⚠ **ADVERTENCIA:** Retire los utensilios antes de mezclar. No retirar los utensilios puede dañar o romper el recipiente, que puede causar lesiones.
  - ⚠ **ADVERTENCIA:** Nunca deje el artefacto desatendido mientras está funcionando.
  - ⚠ **CUIDADO:** No licúe líquidos calientes, ya que hacerlo podría causar una acumulación excesiva de presión y un riesgo de quemaduras para el usuario.
- IMPORTANTE:** Verifique que la base del motor esté enchufada y lista para usar.

## ARMADO

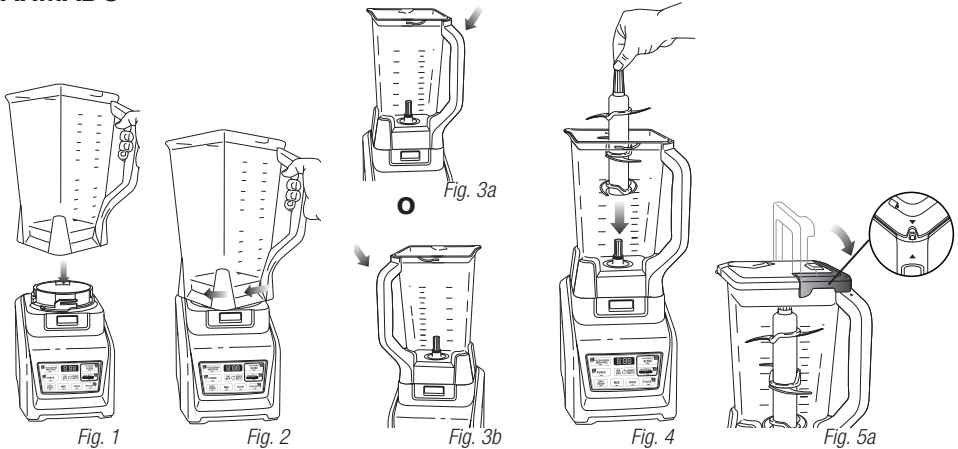

Es mejor agregar primero los ingredientes líquidos y, luego, los ingredientes secos.

- 1 Revise las indicaciones de advertencia y de precaución anteriores antes de seguir con el paso número 2.
- 2 Coloque la base del motor sobre una superficie limpia, seca y nivelada como una mesada o mesa. Presione la base del motor hacia abajo para asegurar que las ventosas se adhieran a la mesada o a la mesa.
- 3 Coloque la jarra sobre la base del motor. (Fig. 1) El mango debe quedar levemente inclinado hacia la derecha del símbolo de "TRABA" en la base del motor.
- 4 Gire la jarra en sentido horario hasta que se traben en su lugar. Como la jarra gira, bajará y las lengüetas de seguridad en la parte inferior de la jarra se deslizarán bajo las lengüetas de seguridad en la parte superior de la base del motor. (Fig. 2)
- 5 La jarra se puede colocar en la base del motor de dos formas distintas; el mango puede quedar en la esquina delantera derecha o en la delantera izquierda. (Fig. 3a, Fig. 3b)
- 6 Sosteniendo el mecanismo de cuchillas apiladas por la parte superior del vástago, colóquelo sobre el eje del motor, dentro de la jarra. Verifique que quede correctamente colocado y en posición vertical. (Fig. 4)  
**NOTA:** La cuchilla se apoyará sin quedar ajustada sobre el eje del motor.
- 7 Agregue los ingredientes a la jarra, teniendo cuidado para no exceder la línea de máximo que está en el costado de la jarra.  
**NOTA:** Si necesita agregar ingredientes adicionales mientras el artefacto esté funcionando, abra el pico vertedor y vierta los ingredientes por la abertura.  
**NOTA:** Al licuar cualquier tipo de líquido, como mezclas para bebidas o batidos, no exceda la marca de "MAX" (64 onzas) de la jarra.
- 8 Sosteniendo la tapa por el mango en posición vertical, colóquela sobre la jarra alineando el triángulo (▼) ubicado en la tapa con el triángulo (▲) ubicado en el mango de la jarra. (Fig. 5a). Presione el mango hacia abajo hasta que haga clic. Los triángulos de la tapa y de la licuadora **DEBEN** estar alineados para que funcione la licuadora. (Fig. 5b)
- 9 Enchufe el cable de alimentación en el tomacorriente y presione el botón de encendido (⏻).

**IMPORTANTE:** Como medida de seguridad, la luz de encendido (⏻) parpadeará y el motor no funcionará si la jarra y la tapa no están bien colocadas en su lugar. Cuando la jarra y la tapa estén bien colocadas, la luz de encendido (⏻) permanecerá encendida, y el artefacto estará listo para usar.

## Armado y uso de la licuadora - cont.

### USO



Fig. 6

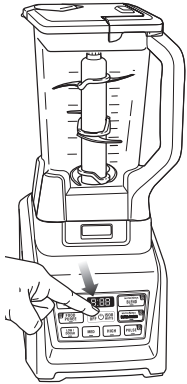

Fig. 7

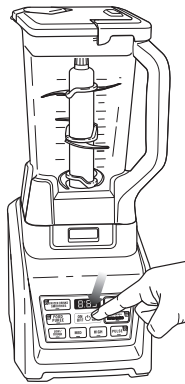

Fig. 8

- 10 Revise las indicaciones de advertencia y de precaución en la página 40 antes de seguir adelante.

**NOTA:** El Nutri Ninja® | Sistema de licuadora Ninja® con Auto-iQ<sup>MR</sup> Technology puede detectar el tipo de jarra instalada en la base del motor. Las luces de función se encenderán dependiendo del tipo de jarra colocada. (Fig. 6)

- 11 Presione el botón de encendido para encender la unidad. Seleccione la velocidad o el programa Auto-iQ de acuerdo con sus necesidades. El programa Auto-iQ apagará el artefacto automáticamente al finalizar el programa. (Fig. 7)

**NOTA:** Pulse los ingredientes para que se piquen de forma pareja manteniendo presionado el botón Auto-iQ hasta lograr la consistencia deseada.

- 12 Para pausar la unidad, presione la velocidad o el programa Auto-iQ seleccionado por segunda vez. (Fig. 8)
- 13 Cuando haya alcanzado la consistencia deseada, apague el artefacto presionando el botón de encendido (b) y espere a que la cuchilla se detenga. (Fig. 8)
- 14 Gire la jarra en sentido contrahorario y sáquela de la base. (Fig. 9)

### EXTRACCIÓN

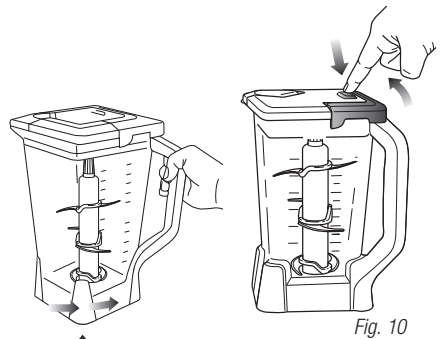

Fig. 10



Fig. 9



Fig. 11

**⚠ ADVERTENCIA:** Nunca introduzca las manos en la jarra, ya que las cuchillas apiladas son filosas. Use siempre una espátula para despegar la comida adherida a las paredes de la jarra.

- 15 Abra la tapa del pico vertedor y vacíe el contenido líquido a través del pico.
- 16 Para alimentos de mayor consistencia, retire antes la tapa presionando el botón de liberación y tirando del mango hacia arriba en un ángulo de 90 grados para quitar la tapa de la jarra. Luego, retire las cuchillas apiladas con cuidado sosteniéndolas de la parte superior del vástago. Coloque las cuchillas apiladas lejos del área de trabajo para evitar el contacto accidental. Por último, vacíe el contenido de la jarra. (Fig. 10)
- 17 Verifique que la unidad esté desenchufada cuando no la utilice.
- 18 Para liberar la base del motor de la mesada o de la mesa, coloque sus manos por debajo de ambos costados de la base y tire suavemente hacia arriba. (Fig. 11)

## Armado y uso del tazón para procesar alimentos

- ▲ **ADVERTENCIA:** Las cuchillas de corte son filosas y no quedan trabadas en su lugar. Antes de vaciar el contenido, retire cuidadosamente la tapa y las cuchillas de corte sosteniéndolas desde el eje. De lo contrario, podría cortarse.
  - ▲ **ADVERTENCIA:** Retire los utensilios antes de procesar alimentos. De lo contrario, la jarra podría dañarse o romperse y causar lesiones personales.
  - ▲ **ADVERTENCIA:** Nunca deje el aparato sin supervisión cuando se encuentre en uso.
  - ▲ **PRECAUCIÓN:** No licúe líquidos calientes, ya que hacerlo podría causar una acumulación excesiva de presión y un riesgo de quemaduras para el usuario.
  - ▲ **PRECAUCIÓN:** Al terminar de procesar el contenido, retire la tapa del bol. Algunos ingredientes pueden expandirse después del licuado, lo cual produce una acumulación excesiva de presión, que puede presentar un riesgo de lesiones.
- IMPORTANTE:** Asegúrese de que la base del motor esté enchufada para usarla.



Fig. 1

### ARMADO



Fig. 4a

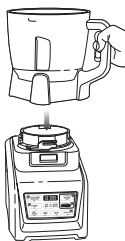

Fig. 2



Fig. 3

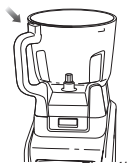

Fig. 4b



Fig. 5

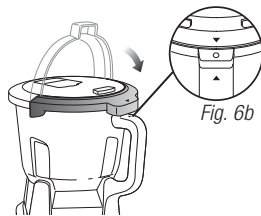

Fig. 6a



Fig. 6b

**NOTA:** El Nutri Ninja® I Sistema de licuadora Ninja® con Auto-iQ<sup>MR</sup> Technology puede detectar el tipo de jarra instalada en la base del motor. Las luces de función se encenderán dependiendo del tipo de jarra colocada. (Fig. 1)

- 1 Revise las indicaciones de advertencia y de precaución anteriores antes de seguir con el paso número 2.
- 2 Coloque la base del motor sobre una superficie limpia, seca y nivelada como una mesada o mesa. Presione la base del motor hacia abajo para asegurar que las ventosas se adhieran a la mesada o a la mesa.
- 3 Alinee y coloque el tazón del procesador sobre la base del motor. (Fig. 2). El mango debe quedar levemente inclinado hacia la derecha del símbolo de "TRABA" en la base del motor.
- 4 Gire el tazón en sentido horario hasta que se trabé en su lugar. Escuchará un clic cuando se trabé. (Fig. 3)
- 5 El tazón se puede colocar en la base del motor de dos formas distintas; el mango puede quedar en la esquina delantera derecha o en la delantera izquierda. (Fig. 4a, Fig. 4b)
- 6 Sosteniendo el mecanismo de cuchillas deseado por la parte superior del vástago, colóquelo sobre el eje del motor, dentro del tazón. Verifique que quede correctamente colocado y en posición vertical. (Fig. 5)

**NOTA:** La cuchilla se apoyará sin quedar ajustada sobre el eje del motor.

- 7 Agregue los ingredientes al tazón, teniendo cuidado para no exceder la línea de máximo que está en el costado del tazón.
  - 8 Sosteniendo la tapa por el mango en posición vertical, colóquela sobre el tazón del procesador alineando el triángulo (▼) ubicado en la tapa con el triángulo (▲) ubicado en el mango del tazón. (Fig. 6a) Presione el mango hacia abajo hasta que haga clic. Los triángulos de la tapa y del tazón **DEBEN** estar alineados para que funcione la licuadora. (Fig. 6b)
- NOTA:** El tazón de 64 oz. no está diseñado para licuar bebidas. No lo llene de más.
- 9 Enchufe el cable de alimentación en el tomacorriente y presione el botón de encendido (⏻).

**NOTA:** Como medida de seguridad, el botón de encendido (⏻) parpadeará y el motor no funcionará si el tazón y la tapa no están bien colocados en su lugar. Cuando el tazón y la tapa estén bien colocados, el botón de encendido (⏻) permanecerá iluminado, y el artefacto estará listo para usar.

## Armado y uso del tazón del procesador - cont.

### USO LA CUCHILLA PARA PICAR



Fig. 1

### EXTRACCIÓN

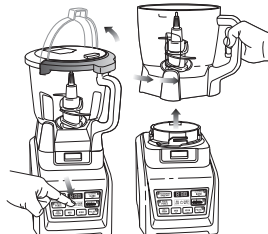

Fig. 2

Fig. 3



Fig. 4

### USO ACCESORIO PARA AMASAR



Fig. 5

### USO DE LA CUCHILLA PARA PICAR

- 1 Revise las indicaciones de advertencia y de precaución en la página 42 antes de seguir con el paso número 2.
- 2 Coloque la base del motor en una superficie nivelada, limpia y seca, como una mesada o una mesa. Presione la base del motor hacia abajo para asegurarse de que las ventosas se adhieran a la mesada o mesa.
- 3 Coloque el bol en la base del motor y trábelo.
- 4 Sosteniendo el conjunto de cuchillas para picar por el vástago, colóquelo sobre el eje del motor, dentro del tazón. Verifique que el accesorio quede bien ajustado sobre el eje del motor y de que el vástago quede derecho. (Fig. 1)
- 5 Agregue los ingredientes y asegure la tapa sobre el tazón.
- 6 Enchufe el cable de alimentación en el tomacorriente y presione el botón de encendido (⏻). Seleccione la velocidad o el programa Auto-iQ<sup>M</sup> que mejor se adapte a sus necesidades. Licúe los ingredientes para un picado parejo **manteniendo oprimido** el botón de pulsado Auto-iQ hasta lograr la consistencia deseada.  
**NOTA:** Para ver velocidades y usos recomendados, consulte la tabla "Usos y configuración de velocidades".
- 7 Cuando haya alcanzado la consistencia deseada, apague el artefacto presionando el botón de encendido (⏻) y espere a que la cuchilla se detenga. (Fig. 2)
- 8 Para remover la tapa, presione el botón de liberación de la tapa y tire del mango de la tapa hacia arriba hasta un ángulo de 90°. (Fig. 2)
- 9 Gire el tazón en sentido contrahorario y levántelo para sacarlo de la base del motor. (Fig. 3)
- 10 Para liberar la base del motor de la mesada o de la mesa, coloque sus manos por debajo de ambos costados de la base y tire suavemente hacia arriba. (Fig. 4)

### USO DEL ACCESORIO PARA AMASAR

- 1 Revise las indicaciones de advertencia y de precaución en la página 42 antes de seguir con el paso número 2.
- 2 Coloque la base del motor en una superficie nivelada, limpia y seca, como una mesada o una mesa. Presione la base del motor hacia abajo para asegurarse de que las ventosas se adhieran a la mesada o mesa.
- 3 Coloque el bol en la base del motor y trábelo.
- 4 Sosteniendo el accesorio para amasar por el vástago, colóquelo sobre el eje del motor, dentro del tazón. Verifique que el accesorio quede bien ajustado sobre el eje del motor y de que el vástago quede derecho. (Fig. 5)
- 5 Agregue los ingredientes y asegure la tapa sobre el tazón.
- 6 Enchufe el cable de alimentación en el tomacorriente y presione el botón de encendido (⏻). Seleccione el botón LOW/DOUGH (baja/masa) y procese los ingredientes hasta que se integren y formen una masa.  
**NOTA:** Para ver velocidades y usos recomendados, consulte la tabla "Usos y configuración de velocidades".
- 7 Cuando haya terminado de amasar, apague el artefacto presionando el botón de encendido (⏻) y espere a que la cuchilla se detenga.
- 8 Para remover la tapa, presione el botón de liberación de la tapa y tire del mango de la tapa hacia arriba hasta un ángulo de 90°. (Fig. 2)
- 9 Gire el tazón en sentido contrahorario y levántelo para sacarlo de la base del motor. (Fig. 3)
- 10 Para liberar la base del motor de la mesada o de la mesa, coloque sus manos por debajo de ambos costados de la base y tire suavemente hacia arriba. (Fig. 4)

## Armado y uso de las tazas Nutri Ninja®

- ⚠ **ADVERTENCIA:** Manipule las cuchillas Pro Extractor Blades® con cuidado, ya que las cuchillas son filosas.
  - ⚠ **ADVERTENCIA:** Retire los utensilios antes de procesar alimentos. De lo contrario, la taza Nutri Ninja podría dañarse o romperse y causar lesiones personales.
  - ⚠ **ADVERTENCIA:** Nunca deje el aparato sin supervisión cuando se encuentre en uso.
  - ⚠ **PRECAUCIÓN:** No licúe líquidos calientes, ya que hacerlo podría causar una acumulación excesiva de presión y un riesgo de quemaduras para el usuario.
  - ⚠ **PRECAUCIÓN:** Retire las cuchillas Pro Extractor Blades de la taza al terminar de licuar. Algunos ingredientes pueden expandirse después del licuado, lo cual produce una acumulación excesiva de presión, que puede presentar un riesgo de lesiones.
- IMPORTANTE:** Asegúrese de que la base del motor esté enchufada para usarla.

### ARMADO

### USO

### EXTRACCIÓN



Fig. 1



Fig. 2

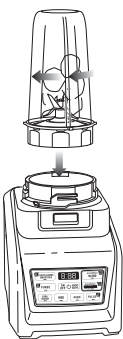

Fig. 3

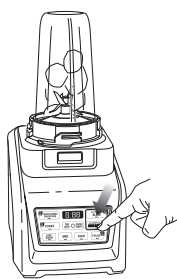

Fig. 4

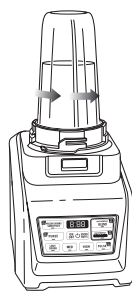

Fig. 5

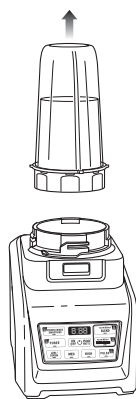

Fig. 6

**NOTA:** El Nutri Ninja® I Sistema de licuadora Ninja® con Auto-iQ<sup>MR</sup> Technology puede detectar el tipo de jarra instalada en la base del motor. Las luces de función se encenderán dependiendo del tipo de jarra colocada. (Fig. 1)

- 1 Revise las indicaciones de advertencia y de precaución anteriores antes de seguir con el paso número 2.
- 2 Coloque la base del motor sobre una superficie limpia, seca y nivelada como una mesada o mesa. Presione la base del motor hacia abajo para asegurar que las ventosas se adhieran a la mesada o a la mesa.
- 3 Agregue los ingredientes en la taza Nutri Ninja.
- 4 Coloque las Cuchillas Pro Extractor Blades<sup>MR</sup> sobre la taza y ajústela bien en sentido horario hasta obtener un buen cierre. (Fig. 2)
- 5 Dé vuelta la taza Nutri Ninja y colóquela sobre la base del motor, alineando las pestañas de la taza con la base del motor. Gire la taza Nutri Ninja en sentido horario hasta que se traben en su lugar. Escuchará un clic cuando se traben. (Fig. 3)
- 6 Presione una vez el botón de encendido y seleccione la velocidad o el programa Auto-iQ<sup>MR</sup> de acuerdo con sus necesidades. El programa Auto-iQ<sup>MR</sup> apagará el artefacto automáticamente al finalizar el programa. (Fig. 4)

- 7 Para pausar la unidad, presione la velocidad o el programa Auto-iQ<sup>MR</sup> seleccionado por segunda vez.
- 8 Una vez que haya alcanzado la consistencia deseada, apague el botón de encendido. Gire la taza Nutri Ninja en sentido contrahorario y levántela para removerla. (Fig. 5, Fig. 6)

**NOTA:** ¡No la llene de más! Para evitar derrames, no agregue ingredientes por encima de la línea de "Max Liquid".

- 9 Dé vuelta la taza y remueva las Cuchillas Pro Extractor Blades<sup>MR</sup> girando la cuchilla en sentido contrahorario.
- 10 ¡Coloque la tapa Sip & Seal® sobre la taza Nutri Ninja, gírela para cerrarla y disfrute!
- 11 Verifique que la base del motor esté desenchufada cuando no la utilice.
- 12 Para liberar la base del motor de la mesada o de la mesa, coloque sus manos por debajo de ambos costados de la base y tire suavemente hacia arriba.



## Programas, ajustes de velocidad y usos de la jarra de la licuadora

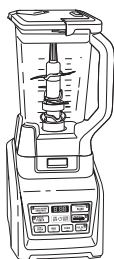

| FUNCIÓN                         | RECIPIENTE            | TIPO DE CUCHILLA   | VELOCIDAD o PROGRAMA                           | TIPO DE ALIMENTO                       |
|---------------------------------|-----------------------|--------------------|--|--|
| Bebidas congeladas/hielo molido | Jarra de la licuadora | Cuchillas apiladas | Auto-iQ <sup>MR</sup> Frozen Drinks/ Smoothies | Hielo<br>Bebidas congeladas<br>Batidos |
| Hacer puré                      | Jarra de la licuadora | Cuchillas apiladas | Auto-iQ Food Puree                             | Batidos<br>Sopas*<br>Malteadas         |

\* Al licuar sopas o salsas, asegúrese de enfriarlas primero a temperatura ambiente; los recipientes Ninja® no están diseñados para licuar productos calientes.

## Programas, ajustes de velocidad y usos del tazón del procesador de alimentos

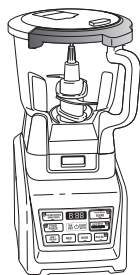

| FUNCIÓN                   | RECIPIENTE                        | TIPO DE CUCHILLA     | VELOCIDAD o PROGRAMA   | TIPO DE ALIMENTO  |
|---------------------------|-----------------------------------|----------------------|--|---|
| Picado                    | Tazón del procesador de alimentos | Cuchilla para picar  | Auto-iQ Pulse  | Cebolla<br>Ajo<br>Hierbas   |
| Amasar y mezclar masa     | Tazón del procesador de alimentos | Cuchilla para amasar | Low/Dough (Baja/masa)  | Masa para pan<br>Masa para torta<br>Masa para pizza<br>Masa para pretzel<br>Masa para galletitas              |
| Procesado                 | Tazón del procesador de alimentos | Cuchilla para picar  | Auto-iQ Food Puree<br>Low/Dough (Baja/masa)<br>Medium (Mediana)<br>High (Alta) | Paté<br>Frutas para compota<br>Mezclas para mojar<br>Puré de manzana<br>Cremas para untar<br>Comida para bebé |
| Emulsionar                | Tazón del procesador de alimentos | Cuchilla para picar  | Low/Dough (Baja/masa)<br>Medium (Mediana)                                      | Aderezos para ensalada<br>Salsas  |
| Moler                     | Tazón del procesador de alimentos | Cuchilla para picar  | Medium (Mediana)   | Carne   |
| Rallar                    | Tazón del procesador de alimentos | Cuchilla para picar  | Auto-iQ Pulse<br>High (Alta)   | Queso rallado<br>Pan rallado<br>Especias  |
| Cortar en trozos pequeños | Tazón del procesador de alimentos | Cuchilla para picar  | Auto-iQ <sup>MR</sup> Pulse  | Salsa<br>Verduras<br>Fruta seca   |
| Mantequillas              | Tazón del procesador de alimentos | Cuchilla para amasar | Low/Dough (Baja/masa)  | Mezclas para torta<br>Mantequillas  |

\* Al licuar sopas o salsas, asegúrese de enfriarlas primero a temperatura ambiente; los recipientes Ninja® no están diseñados para licuar productos calientes.

## Programas, ajustes de velocidad y usos de la Taza Nutri Ninja®



| FUNCIÓN                   | RECIPIENTE       | TIPO DE CUCHILLA                             | VELOCIDAD o PROGRAMA                    | TIPO DE ALIMENTO  |
|---------------------------|------------------|--|---|---|
| Batidos                   | Taza Nutri Ninja | Cuchillas Pro Extractor Blades <sup>MR</sup> | Nutri Ninja Auto-iQ <sup>MR</sup> Blend | Batidos<br>Frappés<br>Malteadas<br>Bebidas con proteína                                       |
| Batidos de verduras       | Taza Nutri Ninja | Cuchillas Pro Extractor Blades               | Nutri Ninja Auto-iQ Ultra Blend         | Fruta congelada<br>Verduras congeladas<br>Col rizada<br>Apio<br>Espinaca<br>Semillas<br>Hielo |
| Rallar                    | Taza Nutri Ninja | Cuchillas Pro Extractor Blades               | Auto-iQ Pulse High (Alta)               | Queso rallado<br>Pan rallado<br>Especias  |
| Cortar en trozos pequeños | Taza Nutri Ninja | Cuchillas Pro Extractor Blades               | Auto-iQ Pulse High (Alta)               | Salsa<br>Verduras<br>Fruta seca   |

## Cuidado y Mantenimiento

### LIMPIEZA

**⚠ PRECAUCIÓN:** Asegúrese de que la base del motor se encuentre desenchufada de la fuente de energía antes de insertar o retirar las cuchillas y antes de realizar una limpieza.

**⚠ PRECAUCIÓN:** NO sumerja la base del motor en agua ni en ningún otro líquido.

- 1 Separe/remueva todas las partes.
- 2 **Lavado a mano:** Lave las tapas, la jarra, la taza Nutri Ninja® y las cuchillas en agua tibia con jabón. Al lavar las cuchillas, use un utensilio para lavar platos con mango para evitar el contacto directo de las manos con las cuchillas. Manipule las cuchillas con cuidado para evitar el contacto con los bordes filosos. Enjuague y deje secar al aire por completo.

**Lavaplatos:** Los recipientes, las tapas, las cuchillas y los aditamentos son aptos para lavaplatos. Las tapas y las cuchillas son aptas para la bandeja superior del lavaplatos. Asegúrese de retirar las cuchillas de los recipientes antes de colocarlos en el lavaplatos.

**⚠ ADVERTENCIA:** Al lavar, manipule las cuchillas apiladas y las cuchillas Pro Extractor Blades con cuidado, ya que las cuchillas son filosas. El contacto con los bordes de las cuchillas puede producir cortes.

- 3 Limpie la base del motor con un paño húmedo.

Llame a nuestro servicio al cliente si necesita cualquier reparación del artefacto al 1-877-646-5288.

### ALMACENAMIENTO

- 1 Guarde el Nutri Ninja® I Sistema de licuadora Ninja® con Auto-iQ<sup>MR</sup> Technology en posición vertical con las cuchillas dentro del recipiente correspondiente y la tapa asegurada en la parte superior. No coloque nada por encima. Almacene el resto de los aditamentos en un lugar seguro en el que no sufran daños ni resulten peligrosos. Enrolle el cable de alimentación alrededor del enrollacables que se encuentra en la parte trasera de la base del motor.

### PARA REINICIAR EL TERMOSTATO DEL MOTOR

El Nutri Ninja I Sistema de licuadora Ninja con Auto-iQ Technology tiene un sistema exclusivo de seguridad que evita daños al motor y al sistema de engranajes de la unidad en caso de sobrecargas. Si el artefacto se sobrecarga, el motor se detiene automáticamente. **Deje que el artefacto se enfríe durante 15 minutos.** Para reiniciar el artefacto, siga este procedimiento:

- 1 Desenchufe la unidad del tomacorriente.
- 2 Saque y vacíe el recipiente y verifique que no haya quedado comida atascando las cuchillas o los accesorios.
- 3 Deje que el artefacto se enfríe durante 15 minutos.
- 4 Vuelva a colocar el recipiente sobre la base del motor y vuelva a enchufar el artefacto en el tomacorriente.
- 5 Siga usando el artefacto como antes, sin exceder su capacidad máxima.

| PROBLEMAS   | POSIBLE CAUSA Y SOLUCIÓN  |
|---|---|
| <p><b>El motor no arranca o las cuchillas no rotan.</b></p>                     | <p>Verifique que el recipiente esté correctamente colocado sobre la base del motor. Verifique que la tapa esté colocada en el recipiente en la posición correcta (flechas alineadas).</p> <p>El artefacto está apagado. Presione el botón de encendido (⏻) para encenderlo. Verifique que el cable esté bien enchufado en el tomacorriente.</p> <p>Verifique su fusible o la llave general.</p> <p>La unidad se recalentó. La unidad se apagará y la luz de encendido parpadeará. Desenchúfela y espere unos 15 minutos antes de usarla nuevamente.</p> <p>La unidad se recalentó. Desenchúfela y espere unos 15 minutos antes de usarla nuevamente.</p> <p>Verifique que la unidad no esté sobrecargada.</p> |
| <p><b>Los alimentos no se pican parejos.</b></p>                                | <p>Está picando demasiada comida junta o los trozos no son del mismo tamaño y está procesando muy poco alimento a la vez.</p>   |
| <p><b>Los alimentos se pican demasiado o salen muy aguados.</b></p>             | <p>Los alimentos se procesaron de más. Use el botón Auto-iQ<sup>MR</sup> Pulse para mayor control.</p>  |
| <p><b>Se acumula la comida en la tapa o en los costados del recipiente.</b></p> | <p>La mezcla es demasiado densa. Agregue más líquido.</p>   |
| <p><b>No puede hacer nieve a partir de hielo sólido.</b></p>                    | <p>No use hielo que se haya dejado afuera o que haya comenzado a derretirse. Use hielo directamente del congelador.</p> <p>Comience con unos pocos pulsos y luego siga con un ciclo de licuado continuo.</p>  |
| <p><b>La base del motor no se adhiere a la mesada o la mesa.</b></p>            | <p>Verifique que las patas con ventosa estén limpias. Las patas con ventosa solo se adhieren a superficies lisas. Las patas con ventosa NO se adhieren a ciertas superficies como madera, baldosas y acabados sin pulir.</p> <p>NO intente usar el artefacto cuando la base del motor esté adherida a una superficie que no sea segura (tabla para cortar, bandeja, plato, etc.).</p>   |
| <p><b>Aparece un mensaje “Err”</b></p>  | <p>Su Ninja puede detectar el tipo de jarra colocada en la base. Puede estar tratando de usar un programa que no está diseñado para la jarra que tiene instalada. Los programas se encenderán para indicar los que están disponibles para cada jarra.</p>   |
| <p><b>Aparece una luz roja parpadeando</b></p>                                  | <p>La unidad no está armada correctamente. Por su seguridad, solo podrá encender la unidad cuando esté correctamente armada. Consulte las páginas de armado de este manual para obtener asistencia.</p>   |

## Partes de repuesto

### COMPRA DE PARTES DE REPUESTO

Para comprar partes y accesorios adicionales, visite nuestro sitio Web: [www.ninjakitchen.com](http://www.ninjakitchen.com) o llame a servicio al cliente: 1-877-646-5288.



## GARANTÍA LIMITADA DE 1 AÑO

**SharkNinja Operating LLC** garantiza este producto contra defectos de materiales y mano de obra por un término de un (1) año a partir de la fecha de compra original, siempre que sea utilizado para uso doméstico normal, sujeto a las siguientes condiciones, exclusiones y excepciones.

La responsabilidad de **SharkNinja Operating LLC** se limita únicamente al costo de reparación o reemplazo de la unidad, a nuestro criterio. Esta garantía limitada no cubre el desgaste normal de las partes y no cubre ninguna unidad que haya sido alterada o utilizada con fines comerciales. Esta garantía limitada no cubre daños ocasionados por uso inadecuado, abuso, negligencia o daños causados por embalaje inapropiado o maltrato durante el transporte. Esta garantía limitada no cubre daños o defectos causados durante el transporte para su reparación o que son resultado de estas alteraciones del producto o cualquiera de sus partes, realizadas por una persona no autorizada por **SharkNinja Operating LLC**.

Si su artefacto no funciona correctamente al utilizarlo bajo condiciones domésticas normales dentro del período de garantía, devuelva el artefacto completo y los accesorios, pagando el envío. Para obtener asistencia con opciones del servicio de garantía o para comunicarse con soporte al cliente, llame a nuestro centro de atención al cliente y especialistas de productos al 1 (877) 646-5288 o visite nuestro sitio web en [www.ninjakitchen.com](http://www.ninjakitchen.com).

Si el artefacto presenta un defecto de materiales o mano de obra, **SharkNinja Operating LLC** lo reparará o reemplazará sin cargo. Se requiere comprobante de compra y se aplica un cargo de \$19,95 para cubrir el costo del envío de vuelta. \*

Esta garantía limitada es válida para el comprador original del producto y excluye cualquier otra garantía legal, implícita y/o convencional. La responsabilidad de **SharkNinja Operating LLC**, de existir, se limita a las obligaciones específicas asumidas expresamente bajo los términos de esta garantía limitada. Bajo ninguna circunstancia **SharkNinja Operating LLC** será responsable por daños incidentales o indirectos a cualquiera, de ninguna clase. Algunos estados no permiten la exclusión o limitación de daños consiguientes o incidentales, por lo tanto lo anterior puede no ser válido para usted.

Esta garantía limitada le otorga derechos legales específicos, y usted puede también tener otros derechos los que varían de estado a estado o de provincia a provincia.

**\*IMPORTANTE: Embale el producto cuidadosamente para evitar daños durante el transporte. Asegúrese de incluir un comprobante de la fecha de compra y de colocarle una etiqueta al producto con su nombre, dirección completa y número de teléfono, una nota proporcionando información de la compra, número de modelo y una descripción del problema que tenga la unidad. Le recomendamos asegurar el paquete (puesto que la garantía limitada no cubre daños de envío). Escriba en el exterior del paquete "ATTENTION CUSTOMER SERVICE".**

## Registro del producto

Visite [www.ninjakitchen.com](http://www.ninjakitchen.com) o llame al 1-877-646-5288 para registrar su nuevo producto Ninja® dentro de los diez (10) días siguientes a la compra. Se le preguntará el nombre de la tienda, la fecha de compra y el número de modelo, junto con su nombre y su dirección.

El registro nos permitirá contactarnos con usted en caso de existir alguna notificación de seguridad con respecto al producto. Al registrarlo, usted reconoce haber leído y comprendido las instrucciones de uso y advertencias incluidas en estas instrucciones.



SharkNinja Operating LLC

US: Newton, MA 02459  
CAN: Ville St-Laurent, QC H4S 1A7  
1-877-646-5288

[www.ninjakitchen.com](http://www.ninjakitchen.com)

Copyright / Droit d'auteur / Derechos reservados © SharkNinja Operating LLC 2016

**Ninja, Nutri Ninja** and **Sip & Seal** are registered trademarks of SharkNinja Operating LLC.  
**Auto-iQ, Total Crushing** and **Pro Extractor Blades** are trademarks of SharkNinja Operating LLC.

**Ninja, Nutri Ninja** et **Sip & Seal** sont des marques déposées de SharkNinja Operating LLC.  
**Auto-iQ, Total Crushing** et **Pro Extractor Blades** sont des marque commerciale de SharkNinja Operating LLC.

**Ninja, Nutri Ninja** y **Sip & Seal** son marcas registradas de SharkNinja Operating LLC.  
**Auto-iQ, Total Crushing** y **Pro Extractor Blades** son marcas comerciales de SharkNinja Operating LLC.

For SharkNinja U.S. Patent information visit [sharkninja.com/USPatents](http://sharkninja.com/USPatents).  
Pour des renseignements sur les brevets de SharkNinja aux É.-U., veuillez visiter [sharkninja.com/USPatents](http://sharkninja.com/USPatents).  
Para obtener información acerca de las patentes en EE.UU. de SharkNinja, visite <http://www.sharkninja.com/USPatents>.

Illustrations may differ from actual product. We are constantly striving to improve our products, therefore the specifications contained herein are subject to change without notice.

Les illustrations peuvent être différentes des produits réels. Nous nous efforçons sans cesse d'améliorer nos produits et, de ce fait, les spécifications décrites dans ce guide sont sujettes à des changements sans préavis.  
El dibujo puede no ser igual al producto real. Nosotros nos esforzamos constantemente en mejorar nuestros productos, por lo tanto las especificaciones aquí indicadas pueden cambiar sin previo aviso.

Printed in China / Imprimé en Chine / Impreso en China

BL682\_30\_160129.3