



SR2AJ90\*\*\*U Series  
SR2AJ90\*\*\*W Series

# POWERbot

## user manual

- \* Before operating this unit, please read the instructions carefully.
- \* For indoor use only.

**English**

imagine the possibilities

Thank you for purchasing a Samsung product.



Samsung  
Smart Home

**SAMSUNG**

# Contents

## 03 Safety information

## 10 Installation

Accessories

## 12 Charging

Automatic charging / Recharging / Low battery

## 14 Using POWERbot

Selecting cleaning modes / Using Energy-saving mode

## 17 Using the remote control

### 19 Name of each part

Top / Bottom / Display panel

### 21 Cleaning and maintaining

Cleaning the dustbin / Cleaning the sensors and the camera / Cleaning the Pet brush / Cleaning the Driving wheel

### 23 Setting time/schedule

Setting the time / Setting the schedule

### 24 Samsung Smart Home App

Preparing the network / Using the Samsung Smart Home app

### 32 Notes and cautions

Charging / In use / Cleaning and maintenance / About battery

### 34 Information codes

### 36 Troubleshooting

### 38 Open Source Announcement

### 39 Specifications

# Safety information

## SAFETY INFORMATION



- Before operating the appliance, please read this manual thoroughly and retain it for your reference.



- Because these following operating instructions cover various models, the characteristics of your vacuum cleaner may differ slightly from those described in this manual.

## CAUTION/WARNING SYMBOLS USED

	Indicates that a danger of death or serious injury exists.
	Indicates that a risk of personal injury or material damage exists.

## OTHER SYMBOLS USED

	Indicates that a risk of personal injury or material damage exists.
	This Smart Robot vacuum supports from Samsung Smart Home. More detailed information, please visit <a href="https://www.samsung.com/SmartHome">Samsung.com/SmartHome</a> .

## State of California Proposition 65 Warning (US only)



This product contains chemicals known to the State of California to cause cancer and birth defects or other reproductive harm.



For battery recycling go to [call2recycle.org](https://call2recycle.org);  
or call 1-800-822-8837

# Safety information

## IMPORTANT SAFETY INSTRUCTIONS

---

When using an electrical appliance, basic precautions should be observed, including the following:

### **READ ALL INSTRUCTIONS BEFORE USING YOUR POWERbot.**

Unplug from outlet when not in use and before conducting maintenance.

### **WARNING: to reduce the risk of fire, electric shock, or injury:**

#### **GENERAL**

- Use only as described in this manual.
- Do not operate POWERbot or the adapter / docking station if it has been damaged in any way.
- If the vacuum cleaner is not working as it should, has been dropped, damaged, left outdoors, or dropped in water, return it to a customer care center.
- Do not handle the adapter / docking station or POWERbot with wet hands.
- Use only on dry, indoor surfaces.
- This appliance can be used by children aged from 8 years and above and persons with reduced physical, sensory or mental capabilities or lack of experience and knowledge if they have been given supervision or instruction concerning use of the appliance in a safe way and understand the hazards involved.
- Children shall not play with the appliance. Cleaning and user maintenance shall not be made by children without supervision.

#### **Adapter / Docking station**

- Do not modify the polarized plug to fit a non-polarized outlet or extension cord.
- Do not use outdoors or on wet surfaces.
- Unplug the adapter / docking station from the outlet when not in use and before servicing.
- Use only the adapter / docking station supplied by the manufacturer to recharge.
- Do not use with a damaged cord or plug or a loose power outlet.
- Do not pull or carry by the cord, use the cord as a handle, close the door on the cord, or pull the cord around sharp edges or corners. Keep the cord away from heated surfaces.
- Do not use extension cords or outlets with inadequate current carrying capacity.
- Do not unplug by pulling on the cord. To unplug, grasp the plug, not the cord.
- Do not mutilate or incinerate batteries as they will explode at high temperatures.
- Do not attempt to open the adapter / docking station. Repairs should only be carried out by a qualified customer care center.

- Do not expose the adapter / docking station to high temperatures or allow moisture or humidity of any kind to come into contact with the adapter / docking station.

## **POWERbot**

- Do not pick up hard or sharp objects such as glass, nails, screws, coins, and etc.
- Do not use without a filter in place. When servicing the unit, never put fingers or other objects into the fan chamber in case the unit accidentally turns on.
- Do not put any objects into openings. Do not use with any openings blocked; keep openings free of dust, lint, hair, and anything that may reduce air flow.
- Do not pick up toxic materials (chlorine bleach, ammonia, drain cleaner, etc.).
- Do not pick up anything that is burning or smoke, such as cigarettes, matches, or hot ashes.
- Do not use to pick up flammable or combustible liquids such as gasoline, nor use on areas where they may be present.
- Locations with candles or desk lamps on the floor.
- Locations with unattended fires (fire or embers).
- Locations with distilled alcohol, thinner, ashtrays with burning cigarettes, etc.
- Do not use POWERbot in an enclosed space filled with vapours given off by oil based paint, paint thinner, moth proofing substances, flammable dust, or other explosive or toxic vapours.
- Leaks from battery cells can occur under extreme usage or temperature conditions. If the liquid gets on skin, wash quickly with water. If the liquid gets into the eyes, flush them immediately with clean water for a minimum of 10 minutes. Seek medical attention.

## **SAVE THESE INSTRUCTIONS**

---

### **POLARIZED PLUG INSTRUCTIONS**

- To reduce the risk of electric shock, this appliance has a polarized plug (one blade is wider than the other). This plug will fit in a polarized outlet only one way. If the plug does not fit fully in the outlet, reverse the plug. If it still does not fit, contact a qualified electrician to install a proper outlet. Do not modify the plug in any way.

# Safety information

## REGULATORY NOTICE

---

### 1. FCC Notice



#### **FCC CAUTION:**

- Any changes or modifications not expressly approved by the party responsible for compliance could void the user's authority to operate the equipment.
- This device complies with Part 15 of FCC Rules. Operation is Subject to following two conditions:
  1. This device may not cause harmful interference, and
  2. This device must accept any interference received including interference that cause undesired operation.
- For product available in the USA/Canada market, only channel 1 ~ 11 can be operated. Selection of other channels is not possible.

#### **FCC STATEMENT:**

- This equipment has been tested and found to comply within the limits for a Class B digital device, pursuant to part 15 of the FCC Rules. These limits are designed to provide reasonable protection against harmful interference in a residential installation.
- This equipment generates, uses, and can radiate radio frequency energy and, if not installed and used in accordance with the instructions, may cause harmful interference to radio communications. However, there is no guarantee that interference will not occur in a particular installation. If this equipment does cause harmful interference to radio or television reception, which can be determined by turning the equipment off and on, the user is encouraged to try to correct the interference by one or more of the following measures:
  - Reorient or relocate the receiving antenna
  - Increase the separation between the equipment and receiver
  - Connect the equipment into an outlet on a different circuit from that to which the receiver is **connected**
  - Consult the dealer or an experienced radio/TV technician for help.

#### **FCC RADIATION EXPOSURE STATEMENT:**

- This equipment complies with FCC radiation exposure limits set forth for an uncontrolled environment. This equipment should be installed and operated with a minimum distance of 20cm between the radiator and your body. This device and its antenna(s) must not be co-located or operation in conjunction with any other antenna or transmitter.

## 2. IC Notice

- The term “IC” before the radio certification number only signifies that Industry Canada technical specifications were met. Operation is subject to the following two conditions: (1) this device may not cause interference, and (2) this device must accept any interference, including interference that may cause undesired operation of the device.
- This Class B digital apparatus complies with Canadian ICES-003.
- Cet appareil numérique de la classe B est conforme à la norme NMB-003 du Canada.
- For product available in the USA/Canada market, only channel 1 ~ 11 can be operated. Selection of other channels is not possible.

### **IC RADIATION EXPOSURE STATEMENT:**

- This equipment complies with IC RSS-102 radiation exposure limits set forth for an uncontrolled environment. This equipment should be installed and operated with minimum distance 20cm between the radiator & your body. This device and its antenna(s) must not be co-located or operation in conjunction with any other antenna or transmitter.

### **Open Source License Notice**

- This device uses open source software. Open Source Licenses are available on the product menu.
- Tap “Settings > Network > Software Update > Legal Information” on the device for more details.

# Safety information

## WARNING Power related

- ▶ Please prevent any risk of electric shock or fire.
  - Do not damage the power cord.
  - Do not pull the power cord too hard or touch the power plug with wet hands.
  - Do not use a power source other than 100-240 V~ and also do not use a multi outlet to supply power to number of devices at the same time. (Do not leave the cord carelessly on the floor.)
  - Do not use a damaged power plug, power cord or loose power outlet.
- ▶ Clean dust or any foreign matters on the pin and contact part of the power plug.
  - There is a risk of electric shock or malfunction.

## WARNING Before use

- ▶ Do not use POWERbot near combustible materials.
  - Place near candle, desktop lamps, fireplace or near combustible materials such as gasoline, alcohol, thinners etc.
- ▶ The POWERbot is intended for household use therefore do not use it in an attic, basement, storage, industrial building, out of indoor space, places with moisture (such as bathroom, laundry), on the table or shelves.
  - The POWERbot can be damaged or malfunction.
- ▶ Be sure POWERbot does not pass through or touch any kind of liquids.
  - The POWERbot can be severely damaged and it may contaminate other areas if the wheels pass through liquid.
- ▶ Do not spill any liquids on the docking station.
  - There is a risk of fire or electric shock.

- ▶ Do not use the docking station for anything other than its intended purpose.
  - There is a risk of fire or severe damage to the docking station.
- ▶ Always keep the cliff sensor clean for your safety.

## WARNING In use

- ▶ If any abnormal sounds, smells or smoke come from POWERbot, immediately shut off the emergency switch at the bottom of POWERbot and contact a service center.

## WARNING Cleaning and maintenance

- ▶ When power cord is damaged, contact a service center to get it replaced by a certified repairman.
  - There is a risk of fire or electric shock.
- ▶ Please check with a Samsung Electronics service center when exchanging batteries.
  - Using batteries from other products can cause malfunction.

**CAUTION****Before use**

- ▶ Insert the dustbin before using POWERbot.
- ▶ Be careful with the followings for proper automatic recharging.
  - Always turn on the power of the docking station.
  - Install the docking station where POWERbot can easily find.
  - Do not leave any object in front of the docking station.
- ▶ When installing the docking station, do not leave the cord carelessly on the floor since POWERbot may get tangled by it.
- ▶ Do not use POWERbot on black colored floors.
  - The POWERbot may not be able to operate normally.
- ▶ Do not pick up POWERbot by the dustbin holder.
- ▶ Do not place any objects within 2 ft (0.5 m) to both sides and 4 ft (1 m) to the front of the docking station.
- ▶ Make sure the docking station's charging contact is not damaged or have any foreign matters on it.
- ▶ Do not install the docking station in an area with a dark floor.
  - If the floor around the docking station is dark, recharging is hindered.
- ▶ Move any obstacles that may disturb POWERbot's movement (such as children's indoor swing or slides) before cleaning.

**CAUTION****In use**

- ▶ Using POWERbot on thick carpet may damage both POWERbot and the carpet.
  - The POWERbot cannot pass over carpet that is thicker than 0.4 in (1 cm).
- ▶ Do not use POWERbot on tables or other high surfaces.
  - There is a risk of damage if it falls.
- ▶ The POWERbot may bump into chair, desk legs therefore move them away for faster and efficient cleaning.
- ▶ When POWERbot is operating, do not lift it up or carry it to another area.
- ▶ Do not hold by driving wheels of POWERbot when carrying it to another area.
- ▶ Do not put any objects on top of POWERbot since it may cause malfunction.
- ▶ Remove any large papers or plastic bags immediately when using POWERbot since they may block the intake.
- ▶ Do not aim the red pointer directly at people or animals.

**CAUTION****Cleaning and maintenance**

- ▶ Prevent any damage to POWERbot by complying with the following.
  - Do not clean POWERbot by spraying water directly onto it or use benzene, thinner, acetone or alcohol to clean it.
- ▶ Do not disassemble or repair POWERbot. This should only be done by a certified repairman.
- ▶ Always keep the obstacle sensor and cliff sensor clean.
  - If foreign matter accumulates, sensors may malfunction.

# Installation

The docking station must be plugged in and turned on at all times.

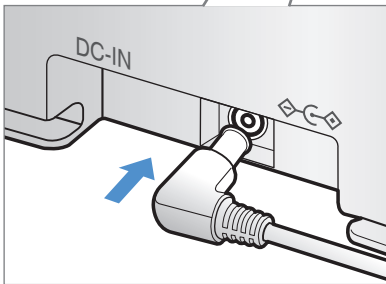
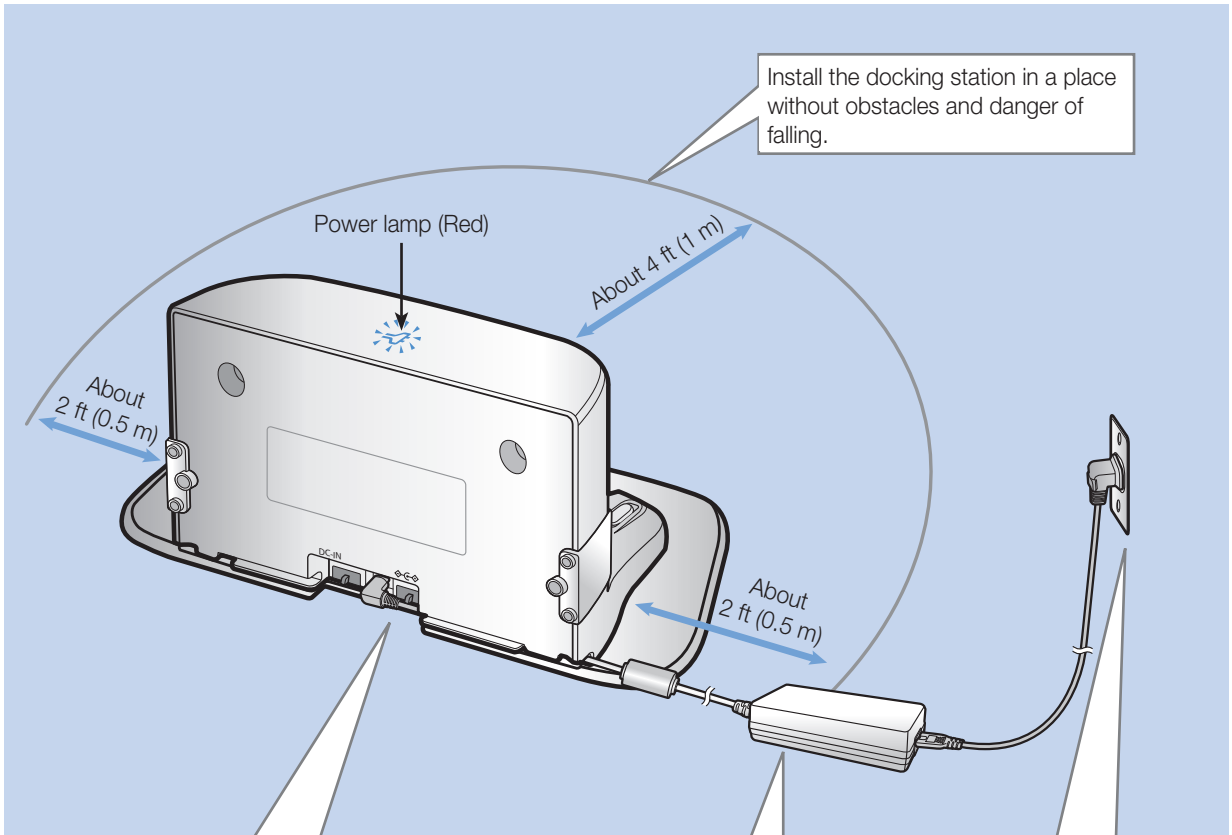

**1** Connect the adapter jack to the docking station

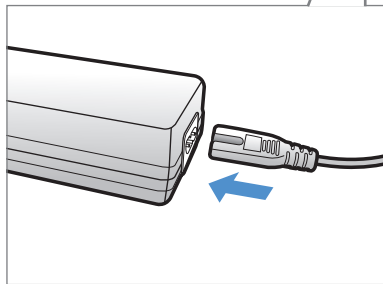

**2** Connect the power cord to the adapter

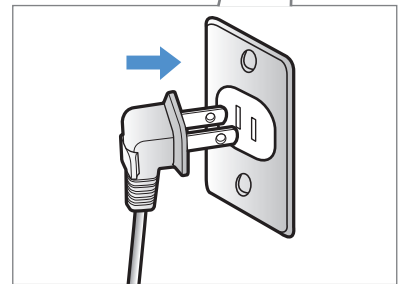

When using the adapter, the side with the sticker attached must face down.



**3** Connect the power plug to the outlet

The power indicator lamp (Red) will turn on.

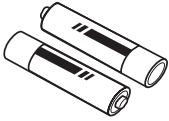
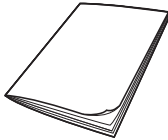
## Accessories

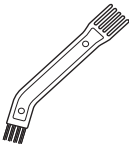
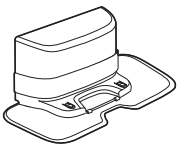
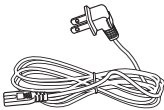
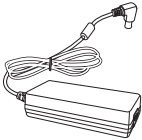
			
Remote control	Batteries (AAA type)	User manual	Spare filter (Option)
			
Cleaning brush	Docking station	Power cord	Adapter

### Note

- ▶ Install the docking station in a place where the floor and wall are level.
- ▶ It is best to install the docking station along the grain of wooden floors.
- ▶ If the emergency switch is off, the POWERbot will not charge even if it is docked on the docking station.
- ▶ Always turn on the power of the docking station.
  - If power is not supplied to the docking station, the POWERbot cannot find it and cannot automatically recharge.
  - If the POWERbot is left detached from the docking station, the battery will drain naturally.
- ▶ If the POWERbot is in sleep mode, power will not come on even if the emergency switch is turned off and then on. Press and hold the [Start/Stop] button on the POWERbot to turn off the sleep mode.

# Charging

It takes approximately 160 minutes to completely charge the POWERbot when charging it for the first time after purchase. Once charged, the POWERbot can be used for approximately 60 minutes.

Charging light turns green during charging.



- Rated input voltage of this product is 100-240 V~.

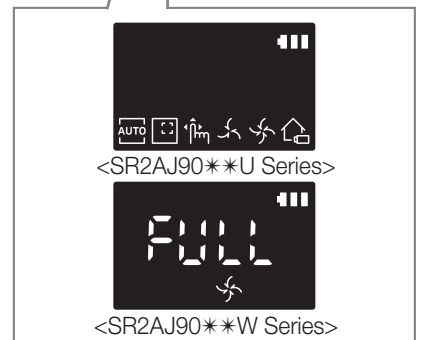
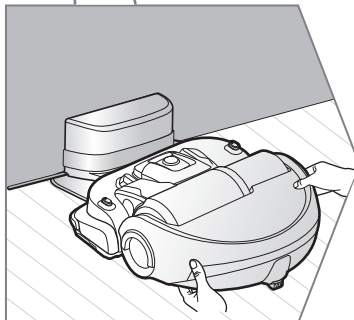
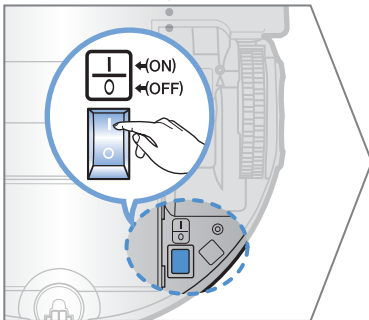
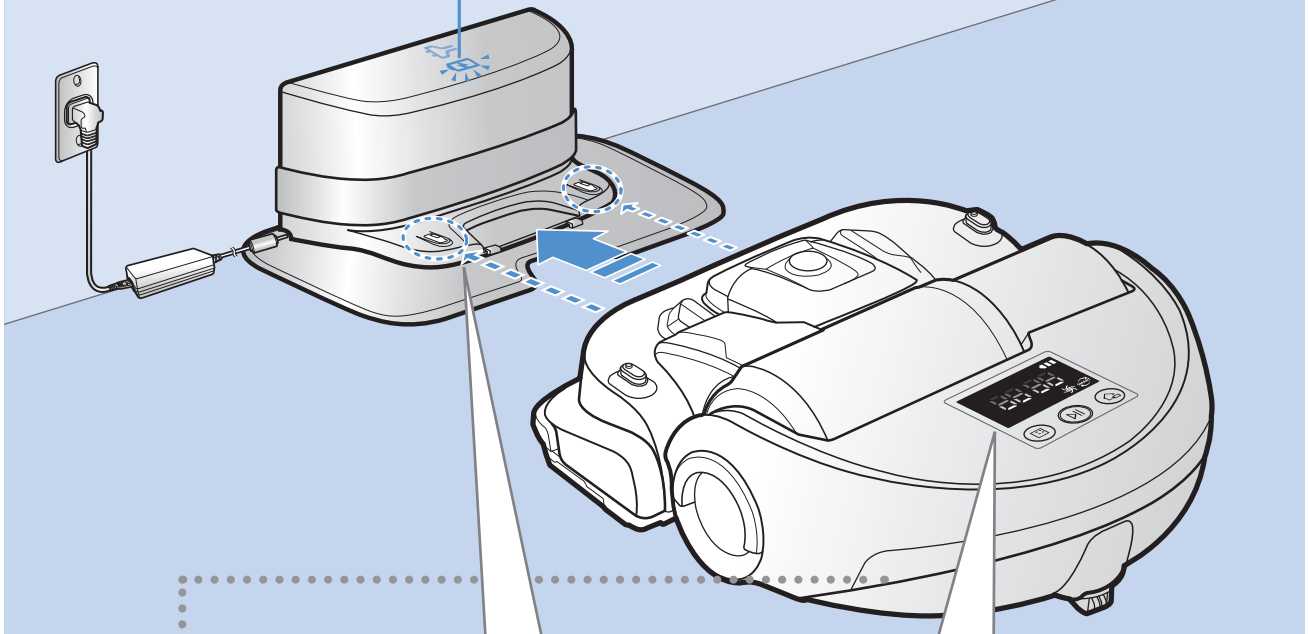

## 1 Turn on the emergency switch on the bottom

You must turn on the emergency switch to turn on the POWERbot.

## 2 Manually charge the POWERbot by placing it on the docking station

Make sure the charging pins on the POWERbot and the docking station are aligned.

## 3 Check the charging status

For SR2AJ90\*\*U Series, "AUTO" "⊕" "⊖" "🌀" "🏠" appears in the sequence to show charging progress. All the icons appear when charging is complete.

For SR2AJ90\*\*W Series, "🔋" "🔋" will turn on according to charging progress and "FULL" will turn on when charging is complete.

## Automatic charging

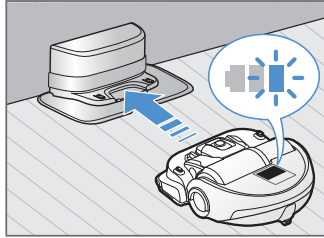

When the battery indicator blinks during cleaning, the POWERbot will return to the docking station to charge itself automatically.

## Recharging

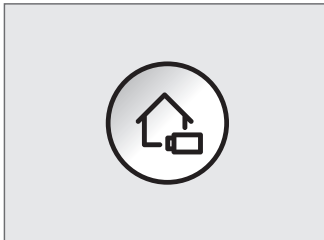

You can command the POWERbot to recharge at the docking station while it is in cleaning.

## Low battery

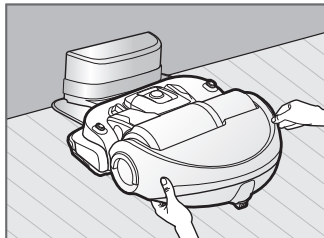

Manually charge the POWERbot by placing it on the docking station.

### Steps to take if recharging not occurring:

#### Check the installation status of the docking station when:

- ▶ the docking station is located in a place where the POWERbot cannot easily access it.
- ▶ the distance between the docking station and POWERbot is over 16.5 ft (5 m).
  - It may take a long time for POWERbot to return to the docking station for recharging

#### Manually charge the POWERbot when:

- ▶ the docking station is located in a corner
- ▶ the battery is fully exhausted
- ▶ the POWERbot is immobilized by an obstacle (furniture etc.)
- ▶ the POWERbot can't climb a threshold near the docking station (The maximum height of a threshold the POWERbot can climb is about 0.6 inches (1.5 cm).)
- ▶ the battery indicator blinks
- ▶ the POWERbot is set to the Spot clean or Manual clean mode

# Using POWERbot

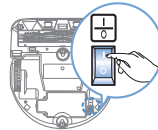

You must turn on the emergency switch on the bottom of the unit before using POWERbot.

## Turning the power on/off

Press the  button for more than 3 seconds



WARNING

- When POWERbot is not used for 30 minutes, power will turn off automatically.

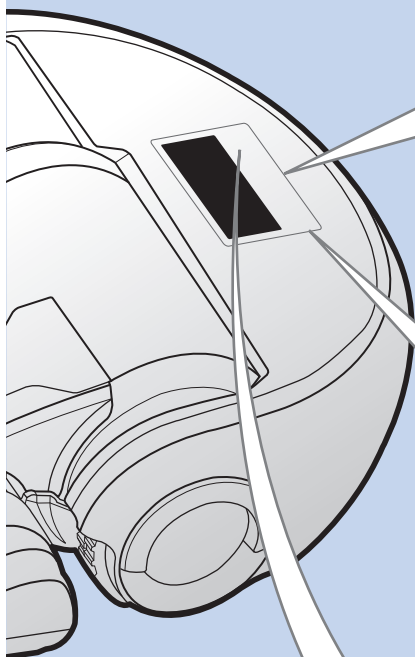

## Starting Auto clean mode

Press and release this button. The POWERbot moves and cleans all set places until the battery is depleted



\* Stop cleaning: Press and release the  button

## Starting Spot clean mode

Press and release this button. The POWERbot cleans a localized area intensely.









## Recharging

### ► Recharging

You can command POWERbot to recharge at the docking station automatically while it is cleaning by pressing this button.

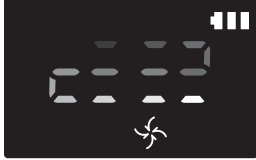

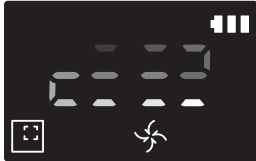
## Selecting cleaning modes

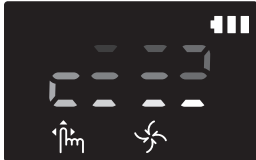
Cleaning mode	How to select	Displayed icon	
		SR2AJ90**U Series	SR2AJ90**W Series
Auto clean			
Spot clean			
Manual clean	* The movement and direction of the POWERbot is controlled by the remote control.		

\* When the POWERbot is being charged, you can select the Auto clean mode only.

\* If the POWERbot fails to return to the charger, it will be turned into the sleep mode. Then the display panel of the main body will be turned off. Press [Start/Stop] or [Power] button to cancel the sleep mode.

\* Charging and cleaning times may differ according to conditions of use.



<Displayed icons in the sleep mode>

## Cleaning method for each modes

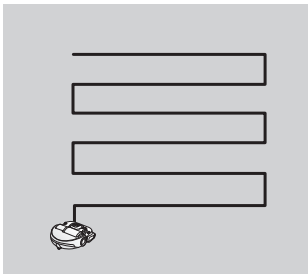

### Auto clean

Cleans all set places until the battery is depleted.

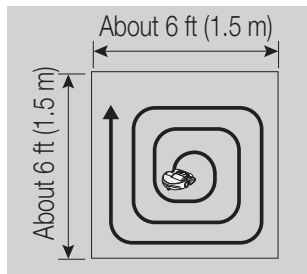

### Spot clean

Cleans a localized area intensely. It can be used to clean bread or cookie crumbs.

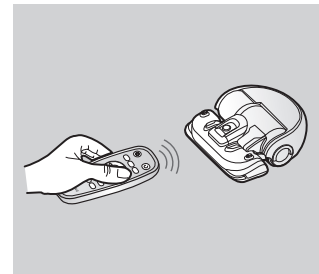





### Manual clean

You can control the POWERbot with the remote control and direct it to clean a desired spot.

# Using POWERbot

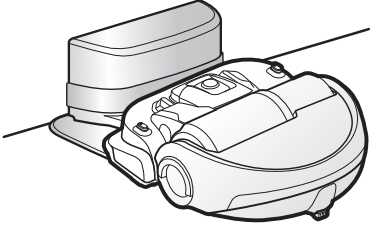
## Using Energy-saving mode

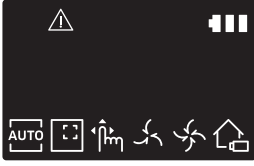
You may select the Energy-saving mode to save energy during battery charging. Energy-saving mode turns off all functions except battery charging. It reduces the power consumption while you are away from home for an extended period of time.

How to select or cancel		Displayed icon	
		SR2AJ90**U Series	SR2AJ90**W Series
	Press for 5 sec. 		
		* About 3 seconds later, the previous indicator will appear.	







\* When the POWERbot is in the Energy-saving mode, the green lamp of the docking station will blink.

### Note





- ▶ If you select the Auto/Max/Manual clean mode or press Point cleaning button, the Energy-saving mode will be cancelled.
- ▶ During the Energy-saving mode, setting the schedule will cancel the Energy-saving mode.
  - If you select the Energy-saving mode after setting the schedule, the schedule will not be cancelled.
- ▶ If the power of the docking station is off, the Energy-saving mode will be cancelled.

# Using the remote control





## 1 Power/Recharging

	[A Type]	[B Type]	
<b>Power</b>			Turn POWERbot's power on/off
<b>Recharging</b>			Select to recharge POWERbot at the docking station while it is cleaning.
<b>Start/Stop</b>			Select to start or stop cleaning



## 2 Cleaning modes

<b>Auto clean</b>	Auto 	Auto 	Select to clean all set places until the battery is depleted.
<b>Spot clean</b>	Spot 	Spot 	Select to clean a localized area intensely

## 3 Suction modes

<b>Silence mode</b>			Select to clean with lower operational noise
<b>Normal mode</b>			Select to clean with normal suction power

## 4 Additional functions

<b>Sound</b>	Sound 	Sound 	Each time you press this button, Sound Effects → Mute is selected in this sequence.
<b>Smart control</b>	-	 Smart Control	Select to turn on or off the smart control * Wi-Fi connection should be done to control the POWERbot using Samsung Smart Home app.

# Using the remote control

## [A Type]

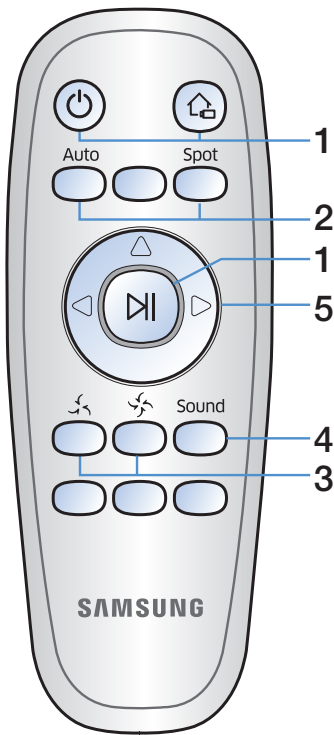

## 5 Direction control

[A Type]	[B Type]	
		Select to move forward
		Select to turn left
		Select to turn right

\* Moving backward is not available

## Inserting batteries

Open the battery cover by lifting it up while pressing the locking tab, and then insert the batteries as shown in the illustration. Then, close the cover until it clicks into place.

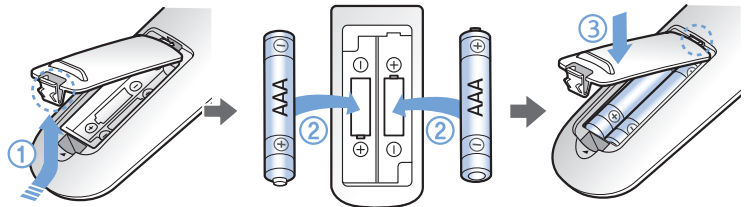

## [B Type]

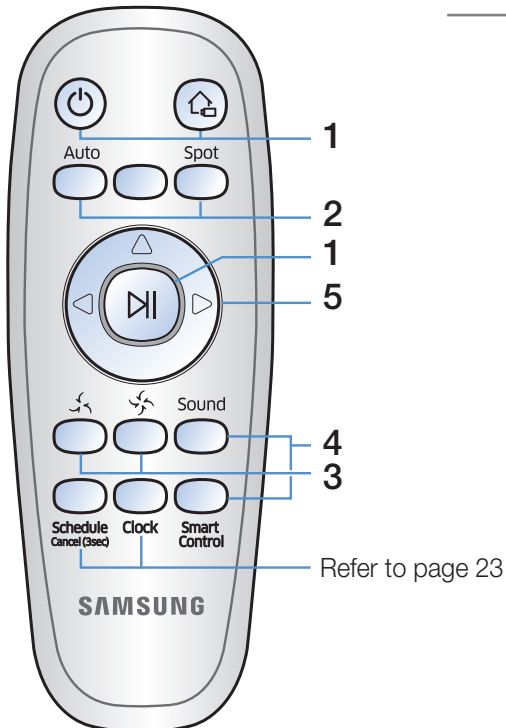

# Name of each part

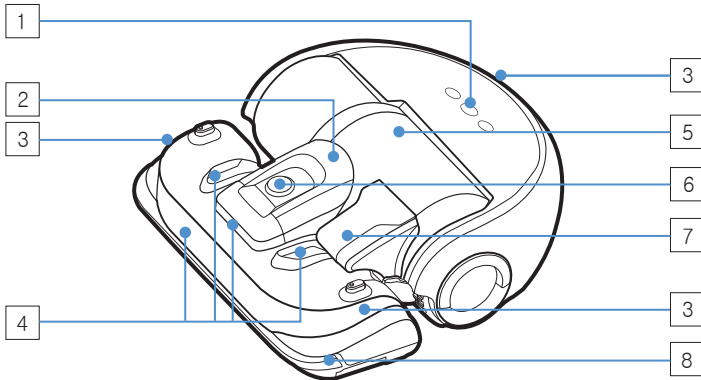

## Top

1. Display panel
2. Dustbin holder
3. Remote control signal receiver
4. Obstacle sensor
5. Dustbin
6. Camera
7. Dustbin handle
8. Bumper sensor

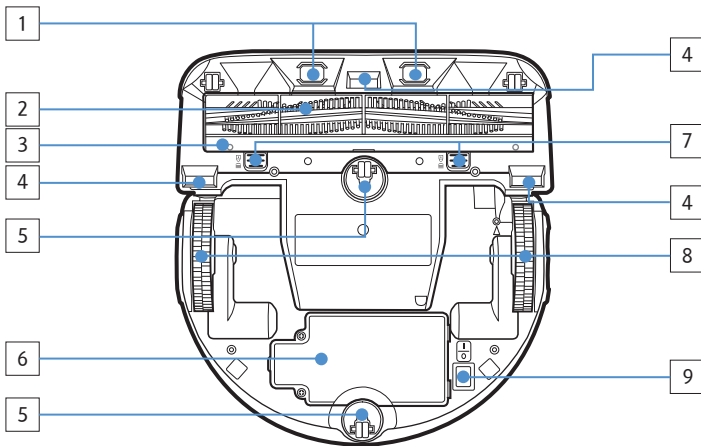

## Bottom

1. Charge pins
2. Pet brush
3. Pet brush cover
4. Cliff sensor
5. Roller
6. Battery cover
7. Pet brush cover button
8. Driving wheel
9. Emergency switch

## Display panel

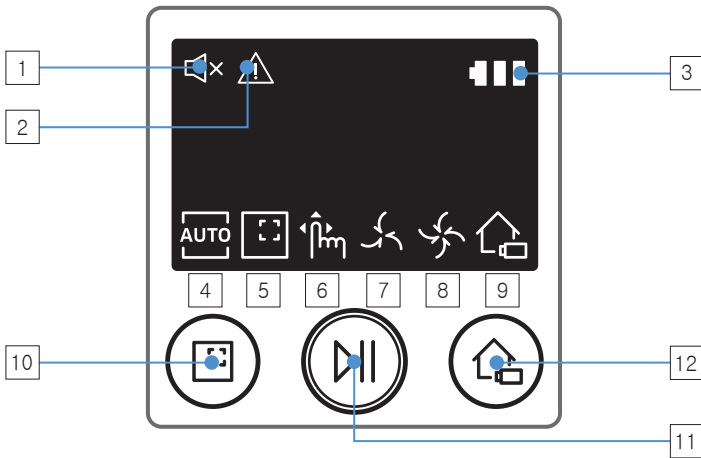

### <SR2AJ90\*\*U Series>

1. Mute
2. Information indicator
3. Battery indicator
4. Auto clean
5. Spot clean
6. Manual clean
7. Silence mode
8. Normal mode
9. Recharging
10. Spot cleaning button
11. Start/Stop button
12. Recharging button

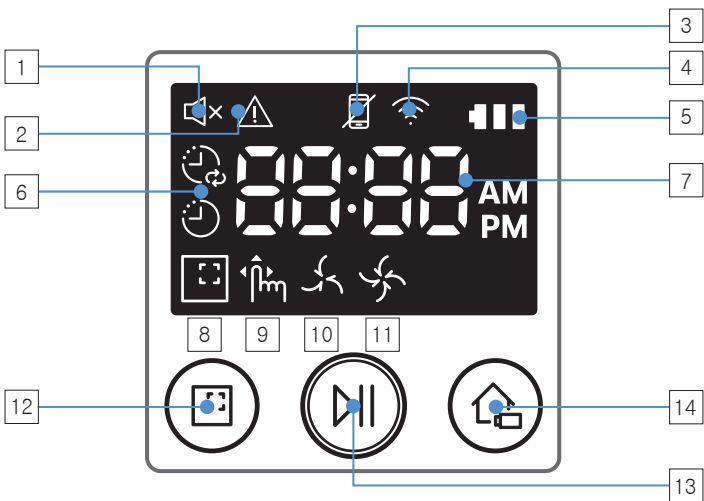

### <SR2AJ90\*\*W Series>

1. Mute
2. Information indicator
3. Smart Control
4. Wi-Fi indicator
5. Battery indicator
6. One-time/Daily schedule
7. Number display
8. Spot clean
9. Manual clean
10. Silence mode
11. Normal mode
12. Spot cleaning button
13. Start/Stop button
14. Recharging button

# Cleaning and maintaining

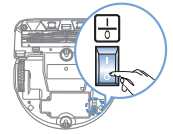

You must turn off the emergency switch before cleaning POWERbot.

## Cleaning the dustbin

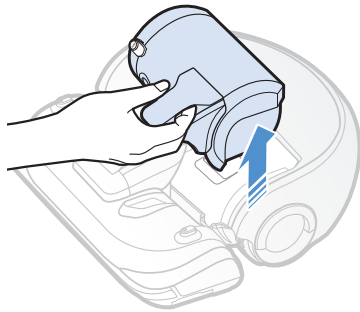

**1** Remove the dustbin

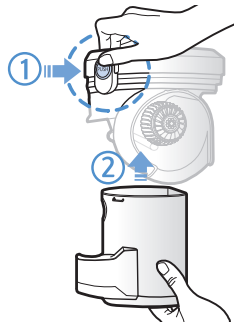

**2** Remove the dustbin cover



**3** Remove dust in the dustbin and cyclone unit

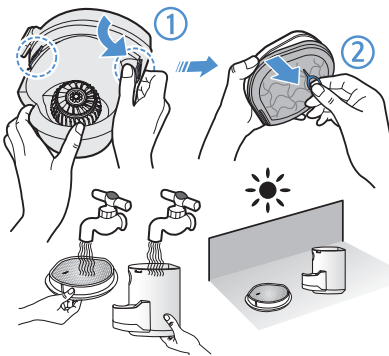

**4** Detach the cyclone unit from the dustbin cover, and then wash the dustbin and the filter

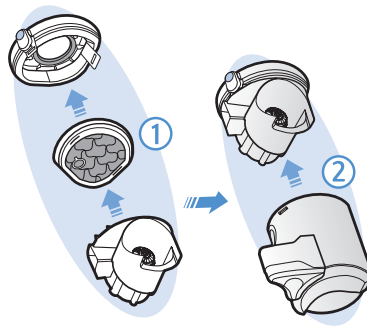

**5** Reassemble the dustbin

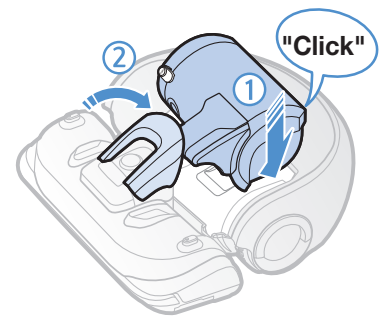

**6** Reinsert the dustbin into the main body until it clicks

## Cleaning the sensors and the camera

Lightly wipe with soft cloth. Do not use water or cleaning solutions.

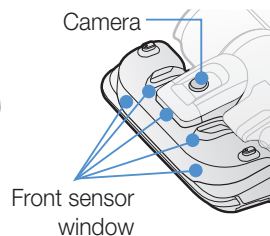
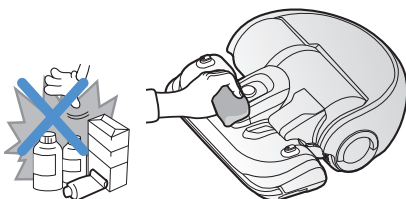

Camera  
Front sensor window

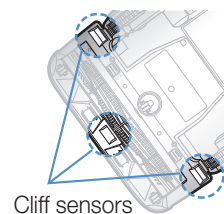

Cliff sensors

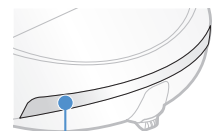

Rear sensor window

## Cleaning the Pet brush

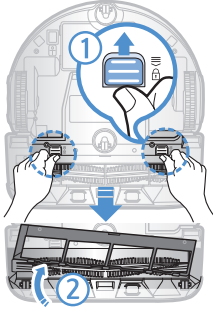

**1** Remove the Pet brush cover

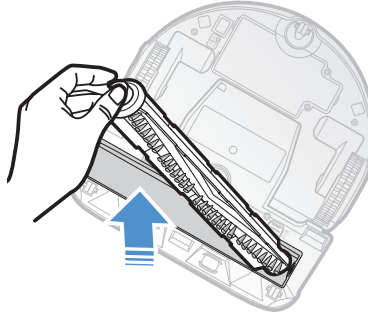

**2** Remove the Pet brush

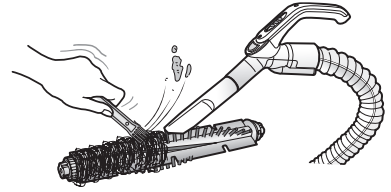

**3** Clean the Pet brush

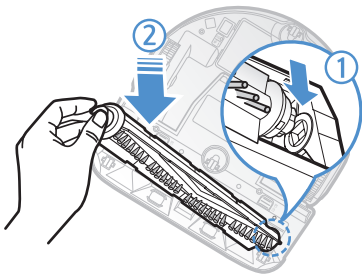

**4** Reassemble the Pet brush

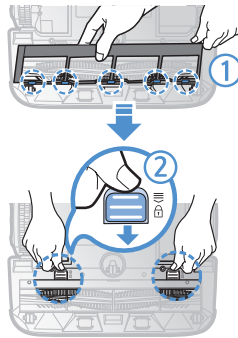

**5** Reassemble the Pet brush cover

## Cleaning the Driving wheel

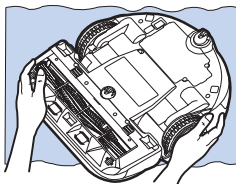

**1** Put a soft cloth on the floor and place POWERbot upside-down on the cloth.

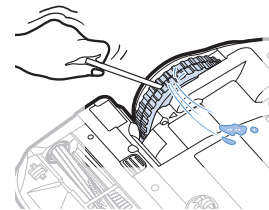

**2** Use a blunt rod or tweezers to remove foreign matter.

# Setting time/schedule

This function is only available for SR2AJ90\*\*W Series.

## Setting the time

You must set the current time before using the One-time/daily schedule.

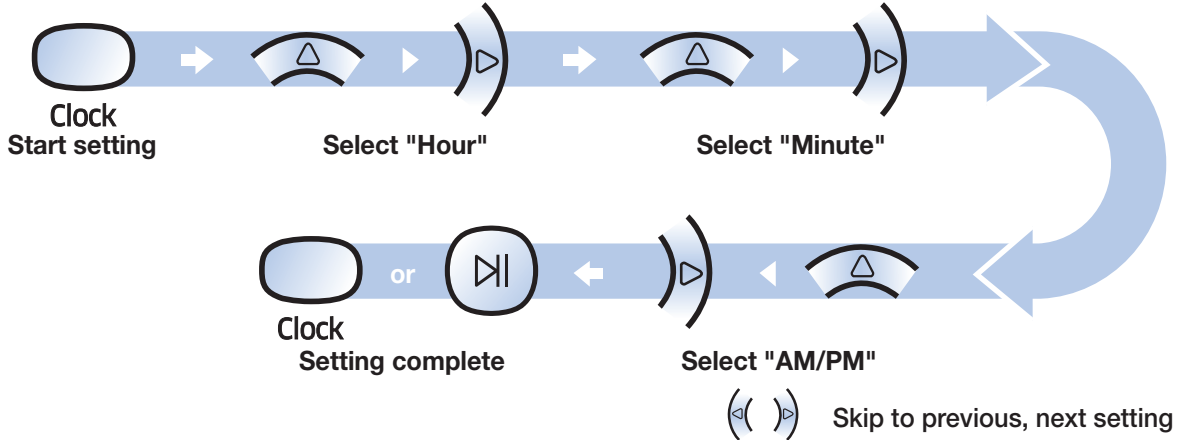

## Setting the schedule

Setting/cancelling the schedule can only be done while POWERbot is docked on the charger.

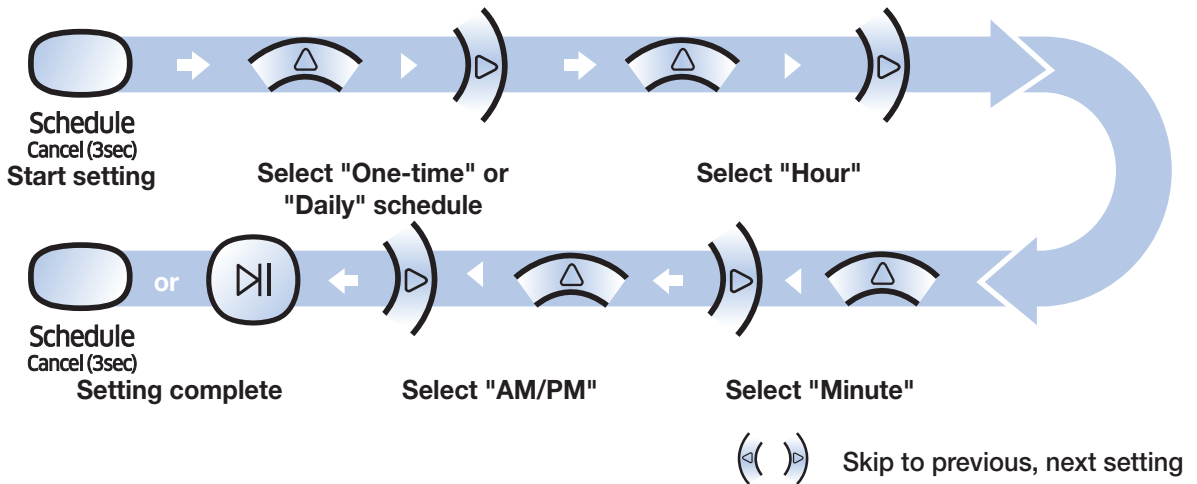

### Cancelling during setup



▶ Setting will be canceled automatically when there's no input for 1 minute.

### Cancelling One-time/Daily schedule

When both One-time/ Daily schedule is set	→             →
When either one of One-time or Daily schedule is set	

# Samsung Smart Home App

This function is only available for SR2AJ90\*\*W Series.

## Preparing the network

### Setting up the wireless router





- ▶ This product supports only DHCP(Dynamic Host Configuration Protocol). Please check if the DHCP server option function of a wireless router is activated.
- ▶ The supported types of authorization/encryption of the wireless router are WEP-OPEN, WPA-PSK/TKIP and WPA2-PSK/AES 801.11n.
  - WPA2-PSK/AES is recommended to be used.
- ▶ The quality of connection of the wireless network may be influenced by the surrounding wireless environment.
- ▶ When your Internet service provider has permanently registered an MAC address (a unique identification number) of your PC or modem, your POWERbot may be unavailable to be connected to the Internet. Ask your Internet service provider about the procedure to connect an apparatus other than a PC to the Internet.
- ▶ If your internet service provider requires your ID or password to connect to the internet, your POWERbot may not be able to connect to the internet. In this case, you must enter your ID or password when connecting to the internet.
- ▶ The connection to the Internet may be impossible because of issues of firewall. Ask your Internet service provider for resolving the issue.
- ▶ Some wireless routers may convey an abnormal Domain Name Server (DNS) address even if the Internet is not connected. In this case, inquire the provider of the pertinent wireless router and your Internet service provider.
- ▶ If you still cannot connect to the Internet even after trying the procedure informed by your Internet service provider, please ask an agency or service center of Samsung Electronics.

### Note

- ▶ Please refer to the user manual of the pertinent wireless router with access problems.
- ▶ Samsung POWERbots support only Wi-Fi 2.4 Ghz.
- ▶ Samsung POWERbots support the communication protocol of the methods of IEEE 802.11b/g/n and Wi-Fi Direct. (Samsung Electronics recommends to use IEEE 802.11n.)
- ▶ A wireless router with no authorization of Wi-Fi may be unavailable to be connected to the POWERbot.
- ▶ When the power is supplied and the POWERbot is docked on the charger, the POWERbot will be connected to the server and then check if there is software updates. If there is the latest software, it will be automatically downloaded and updated.

- ▶ If “UP” is displayed on the display panel while the POWERbot is charging, it means that the update is in progress. Please wait for completing the rebooting.
- ▶ If the product registration is not done, please follow the following instructions:
  - Refer to the popup message and retry the registraion procedure.
  - Check if the UPnP option of the wireless router is available and retry the registration procedure.
  - Check if the operating mode of the wireless router is a router mode and retry the registration procedure.
  - If you have more than two POWERbot, turn off the others to register the one. The connection must be one to one.
- ▶ Samsung Smart Home Service does not guarantee a normal operation under firewall environment.
- ▶ If the POWERbot and smart phone are not connected to the same wireless router, response delay may occur according to network environment.

▶ Smart control and Wi-Fi indicator

-  On : Smart control is locked.
-  Off : Smart control is allowed.
-  Off : The POWERbot is connecting to the wireless router.
-  On : The POWERbot is connected to the wireless router.

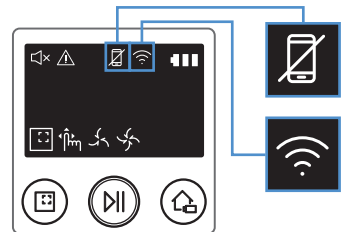

- ▶ If Smart control is locked, you cannot use Samsung Smart Home App.

## Using the Samsung Smart Home app

### Creating your Samsung account

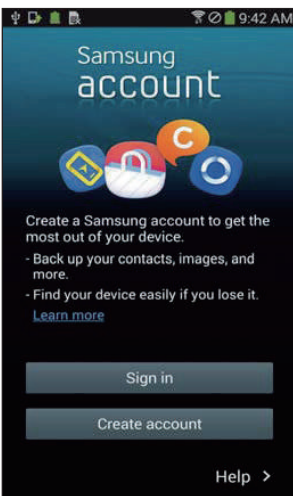

If you want to use the Samsung Smart Home app, please register your Samsung account in Samsung account app.

#### Note

- ▶ If you do not set auto-login to the Samsung Smart Home app and run the app, the screen of Samsung account appears one time at first.
- ▶ If you are a user of a Samsung smart phone, register your Samsung account in the settings of the smart phone, and then the automatic login gets set without any other login processes, and you can use the Samsung smart home app immediately.

# Samsung Smart Home App

## Downloading Samsung Smart Home app

You can download the Samsung Smart Home app by searching for “Samsung Smart Home App” at the Google Play Store, Samsung Galaxy Apps and Apple App store.

### Note

- ▶ Samsung Smart Home apps are compatible with selected Samsung Galaxy S and Samsung Note series devices.
  - support Android™(2) 4.0 (since Galaxy S2) or higher and iOS7 or higher
  - Application must be downloaded. Internet connection required. Data changes may apply.
  - Android is a trademark of Google Inc
  - The UI of Samsung Smart Home App may change without advance notice for improvement of product use and performance.

## Registering the product (Easy-Setup)

Register the product to the Samsung Smart Home Service before using the Samsung Smart Home app.

### Android

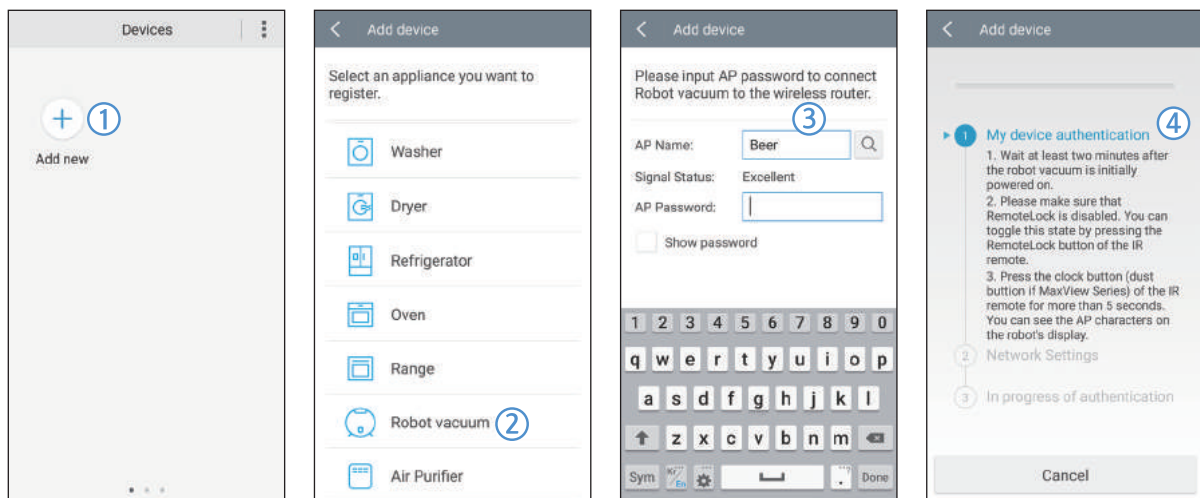

1. Press the Add new icon on the device list screen of the Samsung Smart Home app to start the registration of the product.
2. Select the Robot vacuum icon.
3. Enter the information of the wireless router to be connected.
4. Set the POWERbot according to the guidance on the screen.
  - To turn on the AP mode immediately, press [Clock] button for more than 5 seconds.

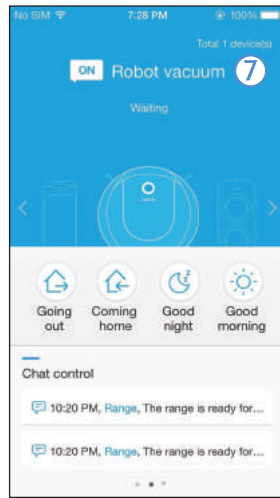
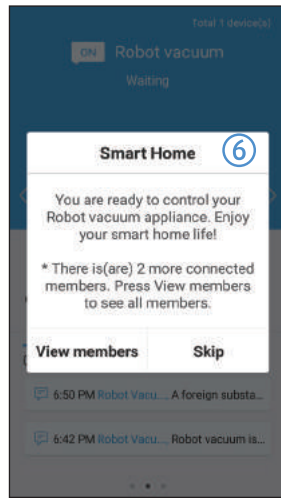
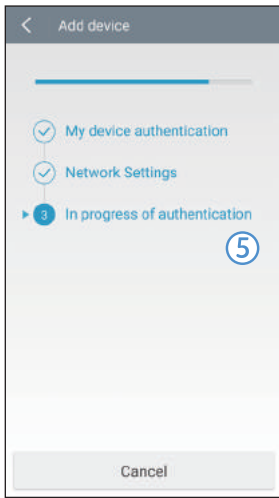

5. Then, the registration will proceed automatically.
  6. The message will appear when the registration complete.
  7. When the product registration is complete, the main screen of the Samsung Smart Home app will appear.
- \* If the product registration is failed, refer to page 24. Samsung Smart Home App

# Samsung Smart Home App

iOS

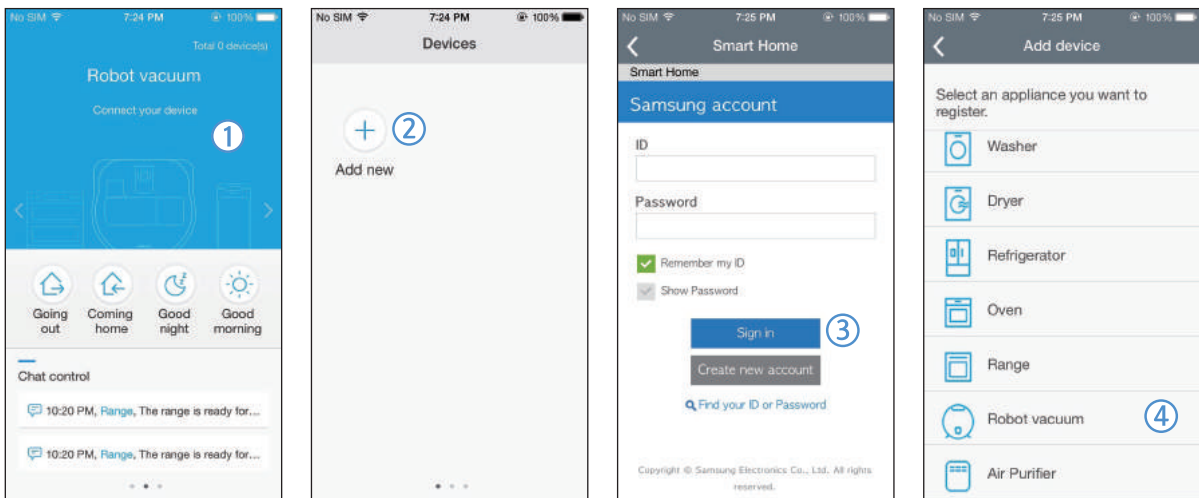

1. Run Samsung Smart Home app.
2. Move to the left screen and then press the Add new icon on the device list screen to start the registration of the product.
3. Enter the samsung account and then press [Sign in] button.
  - For iPhone, your ID and password is not saved so that you need to sign in everytime you use Samsung Smart Home app.
4. Select [Robot vacuum] icon.

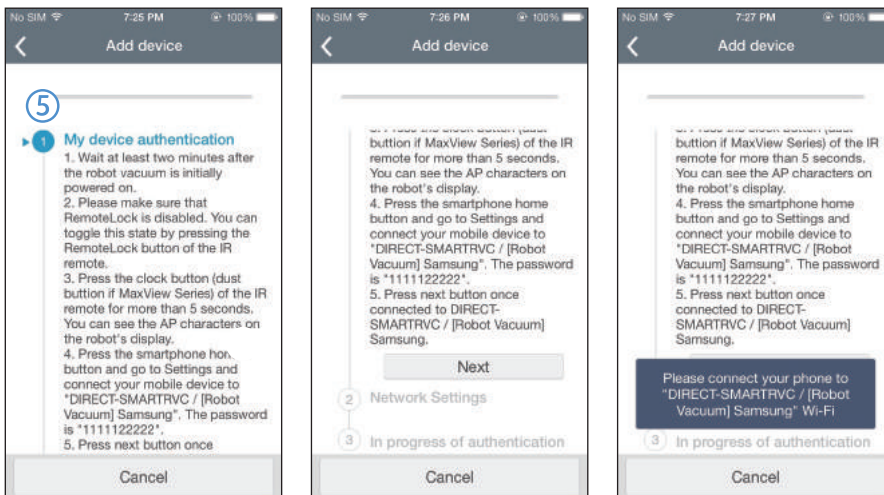

5. Press the clock button of the remote controller for more than 5 seconds.
  - AP will appear on the display panel.

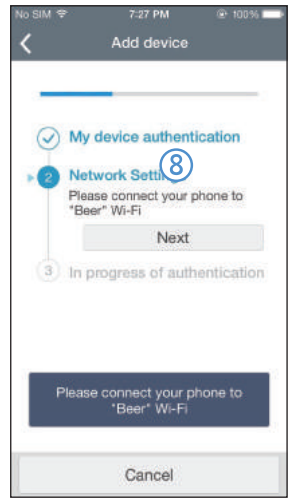
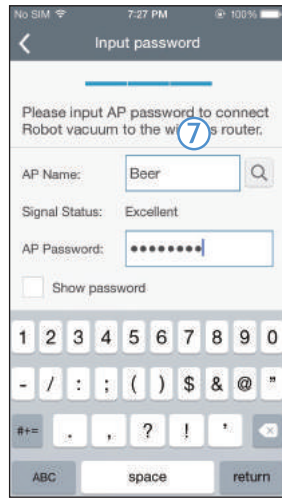
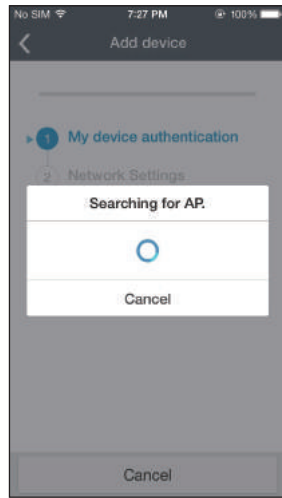
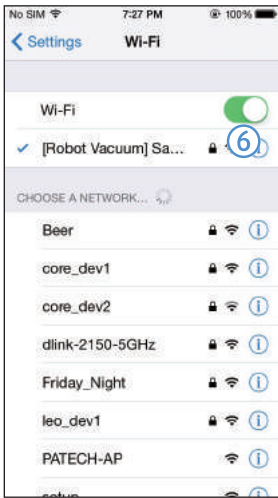

6. Run the Settings app of your iPhone and then connect to [Robot Vacuum] Samsung on the list.
7. Enter ID and password of the wireless router which will be connected and then press [Next] button.
8. The connection between the mobile and the robot vacuum is in progress.

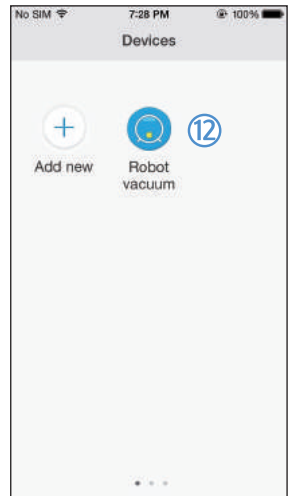
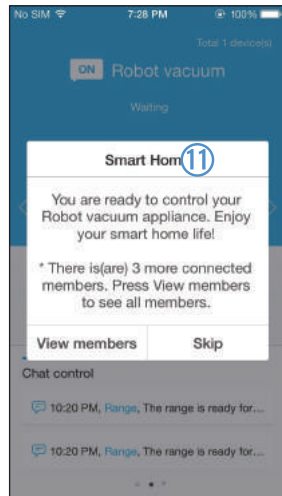
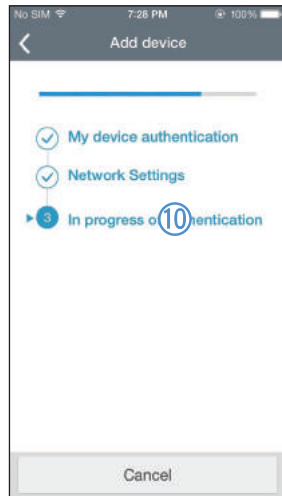
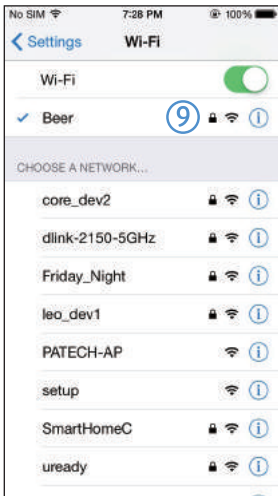

9. Run the Settings app of your iPhone and then connect to the wireless router which will be connected on the Wi-Fi list.
10. The connection between the wireless router and the robot vacuum is in progress.
11. When the product registration is completed, the message will appear.
12. When the product registration is completed, Robot vacuum icon is added on the device list.

# Samsung Smart Home App

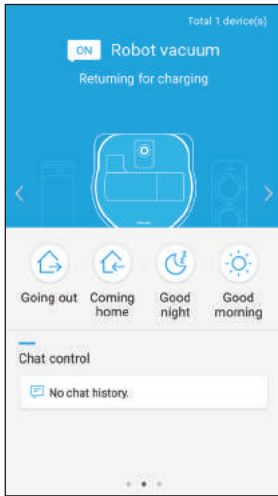

## Main screen

- ▶ Select the Robot vacuum icon on the main screen, and you can move to the POWERbot control screen.
- ▶ You can control your smart home appliances made by Samsung Electronics by Going out, Coming home, Good night, and Good morning icons.
- ▶ Home view function is not supported for a POWERbot.

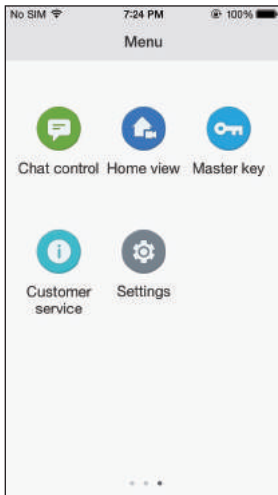

## User menu screen

- ▶ You can control the smart home appliances made by Samsung Electronics with Chat control and Master key functions.

<b>Chat control</b>	▶ You can control the smart home appliances or check about the status of them conveniently.
<b>Master key</b>	▶ You can control several home appliances at once using the master keys(Going out, Coming home, Good night, Good morning).
<b>Customer service</b>	▶ You can see the manual of the product. ▶ When a product is out of order, you can consult with our customer center and request for an after-sales service.

## Controlling POWERbot

When accessing the Samsung Smart Robot vacuum app, the control screen will appear.

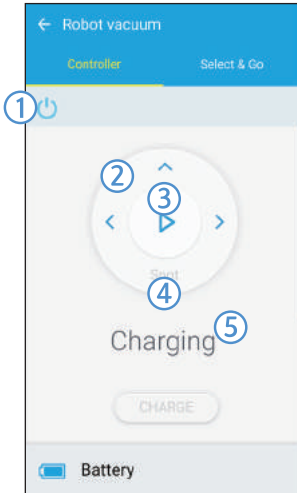

1. Power on/off
2. Manual clean mode and Direction control (forward movement, left turn, right turn)
3. Auto clean mode start/stop
4. Spot clean mode
5. Current status indicator
6. Battery status
7. Suction power
8. Schedule (You can set the desired time for each date.)
  - ▶ The POWERbot operates by synchronizing the set time in the network.
9. Cleaning history check
10. Energy monitor (Displays the power consumption of the POWERbot.)
11. Options (Settings, Customer Service)
12. Device information

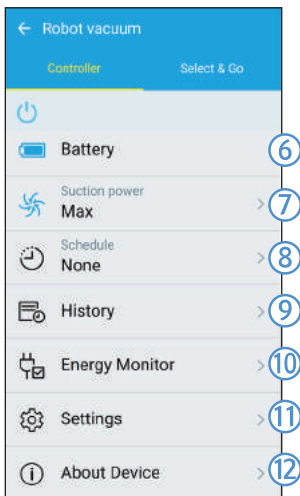

### Note

- ▶ A scheduled cleaning runs only when the POWERbot is docked on the charger.

# Notes and cautions

## Charging

### Note

- ▶ If the battery overheats during charging, it may take longer to charge.
- ▶ When automatic charging is not working, do the following:
  - Turn the emergency switch (on the bottom of POWERbot) off and on again.
  - Unplug the docking station's power plug and then plug it back on.
  - Unplug the docking station, and then check whether there is any foreign matter on the charge pins and clean POWERbot and the charge pins of the docking station with a dry cloth or rag.
  - Check for any obstacles such as reflective objects, chairs, etc. near the docking station.
- ▶ If POWERbot is left detached from the docking station, the battery will drain naturally.
  - Try to keep POWERbot being charged on the docking station. (However, turn off the emergency switch and leave the docking station unplugged when planning to leave the house for long periods of time by going on a business trip or vacation, etc.)

## In use

### Note

- ▶ The POWERbot may get caught on thresholds, etc. during cleaning.
  - To restart operation, shut off the emergency switch, move the POWERbot to an area where it can move easily, and then turn on the power again.
- ▶ The POWERbot cannot completely clean areas it cannot enter, such as corners, between the wall and sofa, etc.
  - Please use another cleaning tool to clean them regularly.
- ▶ The POWERbot cannot vacuum clumps of dirt, so some may remain on the floor after cleaning.
  - Please use another cleaning tool to clean them regularly.
- ▶ If the battery becomes low during Auto clean mode, POWERbot will recharge and finish cleaning the remaining area after recharging. (Repeat cleaning frequency: 1 time)
- ▶ You cannot select and have the POWERbot execute Spot/Manual clean mode while it is charging.
- ▶ Do not unnecessarily move the POWERbot or press buttons while it is in Auto clean mode. It assumes that cleaning is complete and starts cleaning again from the beginning.
- ▶ Close doors before cleaning with the POWERbot. The POWERbot can enter rooms through thresholds even though the thresholds are below 1.9 in (5 cm).

- ▶ Try not to use the POWERbot at areas near slides, indoor swing, pots, fireplaces, or places with flame or moisture.
  - If not, it may cause the loss of property.
- ▶ Do not lie down around the POWERBOT that is running.
  - Your hair may be caught in the Pet brush, resulting in physical injury.

## Cleaning and maintenance

### Note

- ▶ If you washed the dustbin and filter with water
  - Dustbin: Completely wipe out the water.
  - Filter: Completely dry it in the shade before using.
- ▶ Purchase a filter at authorized Samsung service centers if you need more filters.

### Caution

- ▶ Watch your fingers when attaching or detaching the filter, since they may get stuck in the dustbin's intake.
- ▶ To avoid blockages by foreign matter, do not let the POWERbot vacuum up toothpicks, cotton swabs etc.
- ▶ If it is difficult to remove foreign matter from the Pet brush, contact an authorized Samsung service center.
- ▶ Since the Pet brush removes dirt from the floor during cleaning, foreign matter such as thread, long hair, etc. may get caught in it. For the best cleaning results, check and clean it regularly.

## About the battery

### Note

- ▶ Purchase batteries at authorized Samsung service centers and check for the genuine part symbol (**SAMSUNG**) and model name before purchasing.
- ▶ This battery is exclusively for the Samsung Electronics POWERbot. Do not use it for any other product.
- ▶ Do not disassemble or modify the battery.
- ▶ Do not throw the battery out in fire or heat it.
- ▶ Do not connect any metallic object to the charging contacts (+, -).
- ▶ Store the battery indoors (at 32 °F~104 °F).
- ▶ If the battery malfunctions, do not disassemble it yourself. Contact your nearest Samsung service center.
- ▶ Battery charging time and usage time may decrease the more the battery is used. If the battery's lifespan has been exceeded and it no longer charges properly, have it replaced at a Samsung service center.
- ▶ The battery warranty period is 6 months from the date of purchase.





# Information codes

**1** The information codes below appear on the display panel

**2** If a code appears, turn off the emergency switch and check the instructions below and take appropriate action

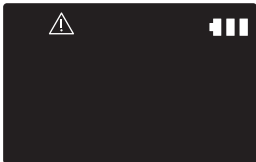
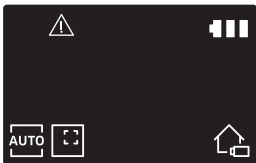
**3** The information code will disappear when you turn on the emergency switch

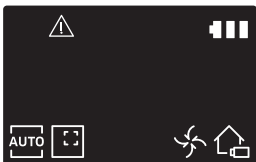
## SR2AJ90\*\*U Series

Information codes	Checklist
	<p><b>The POWERbot is caught, stuck, trapped or lifted while moving around.</b></p> <ul style="list-style-type: none"> <li>▶ Turn off the emergency switch and move the POWERbot to another area.</li> </ul>
	<p><b>Foreign matter caught in the Power brush.</b></p> <ul style="list-style-type: none"> <li>▶ Turn off the emergency switch and remove the foreign matter from the Power brush.</li> </ul>
	<p><b>Foreign matter caught in the left Driving wheel.</b></p> <ul style="list-style-type: none"> <li>▶ Turn off the emergency switch and remove the foreign matter from the Driving wheel.</li> </ul>
	<p><b>Foreign matter caught in the right Driving wheel.</b></p> <ul style="list-style-type: none"> <li>▶ Turn off the emergency switch and remove the foreign matter from the Driving wheel.</li> </ul>
	<p><b>Bumper sensor needs to be checked.</b></p> <ul style="list-style-type: none"> <li>▶ Turn off the emergency switch and turn it back on.</li> <li>▶ Contact a service center if information code does not disappear.</li> </ul>
	<p><b>Foreign matter accumulated on the obstacle sensor.</b></p> <ul style="list-style-type: none"> <li>▶ Turn off the emergency switch and clean the front and rear sensor with a soft cloth.</li> </ul>

Information codes	Checklist
	<p><b>Foreign matter accumulated on the cliff sensor.</b></p> <ul style="list-style-type: none"> <li>▶ Turn off the emergency switch and clean the cliff sensor with a soft cloth.</li> </ul>

## SR2AJ90\*\*W Series

Information codes	Checklist
	<p><b>The POWERbot is caught, stuck or trapped while moving around.</b></p> <ul style="list-style-type: none"> <li>▶ Turn off the emergency switch and move the POWERbot to another area.</li> </ul>
<p>C 01</p>	<p><b>Foreign matter caught in the Power brush.</b></p> <ul style="list-style-type: none"> <li>▶ Turn off the emergency switch and remove the foreign matter from the Power brush.</li> </ul>
<p>C 02</p>	<p><b>Foreign matter caught in the left Driving wheel.</b></p> <ul style="list-style-type: none"> <li>▶ Turn off the emergency switch and remove the foreign matter from the Driving wheel.</li> </ul>
<p>C 03</p>	<p><b>Foreign matter caught in the right Driving wheel.</b></p> <ul style="list-style-type: none"> <li>▶ Turn off the emergency switch and remove the foreign matter from the Driving wheel.</li> </ul>
<p>C 05</p>	<p><b>Bumper sensor needs to be checked.</b></p> <ul style="list-style-type: none"> <li>▶ Turn off the emergency switch and turn it back on.</li> <li>▶ When information code does not disappear, check if there's any small foreign matter between the bumper and the main body. If there is, pull the bumper slightly and remove the foreign matter.</li> </ul>
<p>C 06</p>	<p><b>Foreign matter accumulated on the obstacle sensor.</b></p> <ul style="list-style-type: none"> <li>▶ Turn off the emergency switch and clean the front and rear sensor with a soft cloth.</li> </ul>
<p>C 07</p>	<p><b>Foreign matter accumulated on the cliff sensor.</b></p> <ul style="list-style-type: none"> <li>▶ Turn off the emergency switch and clean the cliff sensor with a soft cloth.</li> </ul>

# Troubleshooting

Symptom	Checklist
<p><b>The POWERbot is not working at all.</b></p>	<ul style="list-style-type: none"> <li>▶ Check if the emergency switch is on.</li> <li>▶ Check if all the icons are displayed on the display panel.</li> <li>▶ Check if the POWERbot's battery is depleted.</li> <li>▶ Replace the batteries (AAA type) if the remote controller is not working.</li> </ul>
<p><b>The POWERbot has stopped during cleaning.</b></p>	<ul style="list-style-type: none"> <li>▶ When POWERbot is immobilized by an obstacle such as a cord, threshold etc, pick it up and move it away from the obstacle.               <ul style="list-style-type: none"> <li>– If any fabric or string is caught in a drive wheel, turn off the emergency switch and remove the fabric or string before using it again.</li> </ul> </li> </ul>
<p><b>Suction power is weak.</b></p>	<ul style="list-style-type: none"> <li>▶ When there's too much dust in the dustbin, suction power may get weakened. Turn off the emergency switch and empty the dustbin.</li> <li>▶ If the intake (on bottom of POWERbot) is blocked by foreign matter, turn off the emergency switch and remove foreign matter from the intake.</li> <li>▶ When noise suddenly increase, turn off the emergency switch and empty the dustbin.</li> <li>▶ If the dustbin is assembled incorrectly, suction power may get weakened. Turn off the emergency switch and refer to page 21 for reassembling.</li> </ul>
<p><b>The POWERbot cannot find the docking station.</b></p>	<ul style="list-style-type: none"> <li>▶ Check if there's a power failure or whether the power plug is unplugged.</li> <li>▶ Remove any obstacles around the docking station that may prevent POWERbot from returning to the docking station.</li> <li>▶ When there's foreign matter on the charge pins, charging can be affected. Clean the foreign matter off the pins.</li> </ul>
<p><b>The POWERbot suddenly cleans diagonally.</b></p>	<ul style="list-style-type: none"> <li>▶ Check if the docking station is installed along the grain of wooden floors or tiles.</li> <li>▶ The POWERbot may clean in a diagonal direction if it is moving to another area using the shortest route. It may also move at a diagonal if it made contact with an obstacles at that angle, if it was charged at the charger at an angle, or if the grain of the wooden/tile floor skewed is in that direction.</li> </ul>
<p><b>POWERbot does not clean a certain area.</b></p>	<ul style="list-style-type: none"> <li>▶ Check if the charger is installed near a narrow passage or door, and reinstall it in the other areas.               <ul style="list-style-type: none"> <li>– If the charger is installed near a narrow passage or door, the POWERbot cannot pass through the passage or threshold.</li> </ul> </li> </ul>

Symptom	Checklist
<p><b>I have installed the Samsung Smart Home app, but, the POWERbot fails to be connected.</b></p>	<p>▶ You can use the product after connecting the wireless router and the POWERbot through Easy-Setup according to the procedure.</p>
<p><b>I fail to log into the Samsung account.</b></p>	<p>▶ Check your ID and password on the screen of the Samsung account.</p>
<p><b>There appears a message saying there is a failure during Easy-Setup.</b></p>	<p>▶ You may have failed temporarily due to the distance from the wireless router or other obstacles. Please try again after a while.</p>
<p><b>The products do not work even though the smart phone is normally connected to the POWERbot.</b></p>	<p>▶ Turn off the Samsung Smart Home app and then run it again, or disconnect the smart phone from the wireless router and then connect it again. Or turn off the power supply of the POWERbot, turn it on, wait for a minute or longer, and then run the Smart Home app again.</p>
<p><b>The functions of the Samsung Smart Home App do not work.</b></p>	<p>▶ Check if the Smart control blocking function of the POWERbot is set. (If the Wi-Fi indicator is turned off, the Smart control is locked.)</p>
<p><b>The Samsung Smart Robot Vacuum App fails to get started.</b></p>	<p>▶ Check if the POWERbot is connected to the wireless router.</p>
<p><b>POWERbot is not connected to Wi-Fi.</b></p>	<p>▶ Check the setting status of the wireless router.</p>

# Open Source Announcement

The software included in this product contains open source software. You may obtain the complete corresponding source code for a period of three years after the last shipment of this product by sending an email to <mailto:oss.request@samsung.com>.

It is also possible to obtain the complete corresponding source code in a physical medium such as a CD-ROM; a minimal charge will be required.

The following URL <http://opensource.samsung.com/opensource/VR9000H/seq/0> leads to the download page of the source code and open source license information as related to this product. This offer is valid to anyone in receipt of this information.



# Specifications

Classification	Item	Detail information
<b>Mechanical specifications (POWERbot)</b>	Size (Depth x Height x Length)	15 in x 5.35 in x 14.25 in
	Weight	9.9 lbs.
	Sensor	Ceiling shape recognition (Visionary mapping plus TM)
	Button type of POWERbot	Touch type
<b>Power specifications</b>	Power voltage	100-240 V~, 50 Hz/60 Hz
	Power consumption	80 W
	Battery specifications	Lithium ion 21.6 V/ 84 Wh
<b>Cleaning</b>	Charging type	Automatic charging/Manual charging
	Cleaning mode	Auto, Spot, Manual
	Charging time	Approximately 160 minutes
	Cleaning time	Approximately 60 minutes (Normal mode/ On the basis of hard floor)

※ Charging and cleaning times may differ according to conditions of use.

※ This vacuum cleaner is compliant with the following regulations:

- RTTE Directive : 1999/5/EC
- Electromagnetic Compatibility Directive : 2004/108/EEC
- Low Voltage Directive : 2006/95/EC

**The official Declaration of conformity may be found at <http://www.samsung.com>, go to Support**

Please search Product Support and enter the model name.

If you have any questions or comments relating to Samsung products, please contact the SAMSUNG customer care center.

Country	Customer Care	Center Web Site
CANADA	1-800-SAMSUNG (726-7864)	<a href="http://www.samsung.com/ca/support">www.samsung.com/ca/support</a> (English) <a href="http://www.samsung.com/ca_fr/support">www.samsung.com/ca_fr/support</a> (French)
U.S.A	1-800-SAMSUNG (726-7864)	<a href="http://www.samsung.com/us/support">www.samsung.com/us/support</a>



Série SR2AJ90\*\*U  
Série SR2AJ90\*\*W

# POWERbot

## Guide d'utilisation

- \* Avant d'utiliser cet appareil, veuillez lire attentivement les instructions.
- \* Utilisation en intérieur uniquement.

**Français**

imagine the possibilities

Merci d'avoir choisi un produit Samsung.



Samsung  
Smart Home

**SAMSUNG**

# Table des matières

## 03 Consignes de sécurité

## 10 Installation

Accessoires

## 12 Mise en charge

Charge automatique / Recharge / Batterie faible

## 14 Utilisation du POWERbot

Sélection des modes de nettoyage / Utilisation du mode d'économie d'énergie

## 17 Utilisation de la télécommande

### 19 Nomenclature des pièces

Partie haute / Partie basse / Panneau d'affichage

### 21 Nettoyage et entretien

Nettoyage du réservoir de poussière / Nettoyage des capteurs et de la caméra / Nettoyage de la brosse spéciale poils d'animaux / Nettoyage de la roue d'entraînement

### 23 Réglage de l'heure/du programme

Réglage de l'heure / Réglage du programme

### 24 Application Samsung Smart Home

Préparation du réseau / Utilisation de l'application Samsung Smart Home

### 32 Remarques et mises en garde

Mise en charge / En cours d'utilisation / Nettoyage et entretien / À propos de la batterie

### 34 Codes d'information

### 36 Dépannage

### 38 Annonce de logiciel open source

### 39 Spécifications

# Consignes de sécurité

## CONSIGNES DE SÉCURITÉ





• Avant d'utiliser cet appareil, veuillez lire attentivement ce guide et le conserver pour toute référence ultérieure.





• Les instructions d'utilisation suivantes concernent plusieurs modèles; il est donc possible que les caractéristiques de votre aspirateur soient légèrement différentes de celles spécifiées dans ce guide.

## SYMBOLES ATTENTION/AVERTISSEMENT UTILISÉS

	Indique un danger de mort ou de blessure grave.
	Indique un risque de blessure ou de dégât matériel.

## AUTRES SYMBOLES UTILISÉS

	Indique un risque de blessure ou de dégât matériel.
	Ce robot aspirateur intelligent prend en charge Samsung Smart Home. Pour obtenir des informations détaillées, veuillez consulter le site <a href="http://Samsung.com/Smarthome">Samsung.com/Smarthome</a> .

## AVERTISSEMENT CONCERNANT LA PROPOSITION 65 DE L'ÉTAT DE LA CALIFORNIE (ÉTATS-UNIS UNIQUEMENT)



Cet appareil contient des produits chimiques connus de l'État de la Californie pour causer le cancer et des anomalies congénitales ou des effets nocifs sur la reproduction.



Pour le recyclage de la batterie, rendez-vous sur [call2recycle.org](http://call2recycle.org), ou appelez le 1-800-822-8837.

# Consignes de sécurité

## CONSIGNES IMPORTANTES DE SÉCURITÉ

---

Lors de l'utilisation d'un appareil électrique, des précautions de base doivent être prises, notamment :

### LISEZ TOUTES LES INSTRUCTIONS AVANT D'UTILISER VOTRE POWERbot.

Débranchez l'appareil de la prise lorsqu'il n'est pas utilisé ou avant toute opération de maintenance.

**AVERTISSEMENT : Pour limiter tout risque d'incendie, de choc électrique ou de blessure :**

### GÉNÉRALITÉS

- Utilisez cet appareil uniquement tel qu'indiqué dans le présent guide.
- N'utilisez pas le POWERbot ou l'adaptateur / la base s'il/elle a été endommagé(e) de quelque façon que ce soit.
- Si l'aspirateur fonctionne anormalement, a reçu un choc, a été endommagé, laissé à l'extérieur ou plongé dans l'eau, retournez-le au centre d'assistance clientèle.
- Ne manipulez pas l'adaptateur / la base ou le POWERbot avec les mains mouillées.
- Utilisez-le uniquement à l'intérieur et sur des surfaces sèches.
- Cet appareil n'est pas destiné à être utilisé par des enfants de moins de 8 ans ou des personnes ayant des capacités physiques, sensorielles ou mentales réduites, ou ayant un manque d'expérience et de connaissances, à moins qu'elles soient surveillées ou qu'elles aient reçu les instructions nécessaires concernant l'utilisation de cet appareil de la part d'une personne responsable de leur sécurité.
- Les enfants ne doivent pas jouer avec l'appareil. Le nettoyage et la maintenance de l'appareil ne doivent pas être effectués par des enfants sans surveillance.

### Adaptateur / Base

- N'utilisez pas la prise polarisée avec une prise murale ou une rallonge non-polarisée.
- N'utilisez pas l'appareil à l'extérieur ni sur des surfaces mouillées.
- Débranchez l'adaptateur / la base de la prise lorsqu'il/elle n'est pas utilisé(e) ou avant toute opération de maintenance.
- Utilisez uniquement l'adaptateur / la base fourni(e) par le fabricant pour recharger l'appareil.
- N'utilisez pas de cordon ou de prise endommagé(e) ni de prise murale mal fixée.
- Ne tirez pas sur le cordon ; ne soulevez pas l'appareil par le cordon ; n'utilisez pas le cordon comme poignée ; ne fermez pas la porte sur le cordon ; ne tirez pas le cordon sur des rebords ou des angles coupants. Maintenez le cordon éloigné des surfaces chauffées.
- N'utilisez pas de rallonges ni de prises murales ayant une intensité maximale admissible inadéquate.
- Ne débranchez pas l'appareil en tirant sur le cordon. Pour débrancher, tenez la prise et non le cordon.

- Ne détériorez pas les batteries et ne les faites pas brûler car elles risquent d'exploser à des températures élevées.
- N'essayez pas d'ouvrir l'adaptateur / la base. Les réparations doivent être effectuées uniquement par un technicien qualifié du centre d'assistance clientèle.
- N'exposez jamais l'adaptateur / la base à des températures élevées et évitez tout contact de l'adaptateur / la base avec l'humidité.

## **POWERbot**

- N'aspirez jamais d'objets pointus ou tranchants tels que des morceaux de verres, des clous, des vis, des pièces de monnaie, etc.
- N'utilisez pas l'appareil sans filtre. Pour les opérations de maintenance, n'insérez jamais vos doigts ou des objets dans le compartiment du ventilateur au cas où l'appareil se remettrait accidentellement en marche.
- N'insérez aucun objet dans les ouvertures. N'utilisez pas l'appareil si l'une des ouvertures est obstruée ; nettoyez régulièrement les ouvertures pour éliminer toute trace de poussière, peluches, cheveux, ou toute autre chose risquant d'empêcher le passage de l'air.
- N'aspirez jamais de matière toxique (javel, ammoniac, produit de débouchage, etc.).
- N'aspirez jamais d'objets en train de brûler ou de fumer, tels que des cigarettes, des allumettes ou des cendres chaudes.
- N'aspirez jamais de liquides inflammables ou combustibles tels que de l'essence et n'utilisez jamais l'appareil si de tels liquides risquent d'être présents.
- Les lieux avec des bougies ou lampes de bureau posées sur le sol.
- Les lieux où des feux sont laissés sans surveillance (feu ou braises).
- Les lieux avec présence d'alcool distillé, de diluant, de cendriers avec cigarettes allumées, etc.
- N'utilisez pas le POWERbot dans un espace clos rempli de vapeurs de peinture à l'huile, de diluant, de substances antimites, de poussières inflammables et autres vapeurs explosives ou toxiques.
- Des fuites de batterie peuvent se produire suite à un usage intensif ou à des températures extrêmes. En cas de contact du liquide avec la peau, rincez abondamment à l'eau. En cas de contact du liquide avec les yeux, rincez immédiatement à l'eau claire pendant 10 minutes minimum. Consultez un médecin rapidement.

## **CONSERVEZ CES INSTRUCTIONS**

---

### **INSTRUCTIONS DES PRISES POLARISÉES**

- Pour limiter les risques de choc électrique, cet appareil dispose d'une prise polarisée (une broche est plus large que l'autre). Cette prise ne doit s'insérer dans la prise murale polarisée que dans un seul sens. Si la prise ne s'enfonce pas entièrement dans la prise murale, retournez-la. Si elle ne s'enfonce toujours pas correctement, contactez un électricien qualifié pour faire installer une prise murale adéquate. Ne modifiez jamais la prise.

# Consignes de sécurité

## NOTIFICATION DE RÉGLEMENTATION

---

### 1. Avis concernant la FCC



#### **PRÉCAUTION CONCERNANT LA FCC :**

- Tous les changements ou modifications non expressément approuvé(e)s par l'autorité responsable de la conformité à la réglementation peut annuler le droit de l'utilisateur à utiliser cet appareil.
- Cet appareil est conforme aux dispositions de la section 15 du règlement de la FCC. Le fonctionnement est soumis aux deux conditions suivantes :
  1. Cet appareil ne doit pas causer d'interférences nuisibles, et
  2. Cet appareil doit accepter toute autre interférence reçue y compris les interférences pouvant entraîner un fonctionnement non désiré.
- Pour le produit disponible sur le marché des USA/du Canada, seuls les canaux 1 à 11 peuvent être utilisés. La sélection des autres canaux est impossible.

#### **DÉCLARATION DE LA FCC :**

- Cet équipement a été testé et s'est avéré conforme aux limites d'un dispositif numérique de la classe B, conformément à la section 15 du règlement de la FCC. Ces limites sont conçues pour assurer la protection raisonnable contre des interférences nuisibles dans une installation résidentielle.
- Cet appareil génère, utilise, et peut émettre de l'énergie radio électrique et, s'il n'est pas installé et utilisé conformément aux présentes instructions, peut provoquer des interférences nuisibles. Cependant, il n'y a aucune garantie que des interférences ne se produiront pas dans une installation particulière. Si cet appareil cause des interférences nuisibles à la réception des signaux de radio ou de télévision, ce qui peut être déterminé en allumant et en éteignant l'appareil, l'utilisateur est encouragé à essayer de corriger l'interférence par une ou plusieurs des mesures suivantes :
  - Réorienter ou déplacer l'antenne de réception
  - Augmenter l'espace entre l'appareil et le récepteur
  - Connecter l'appareil sur un circuit électrique différent de celui auquel le récepteur est connecté
  - Consultez le revendeur ou un technicien expérimenté en radio/télévision pour obtenir de l'aide.

#### **DÉCLARATION DE LA FCC SUR L'EXPOSITION AUX RADIATIONS :**

- dans le cadre d'un environnement d'accès libre. Cet appareil doit être installé et utilisé avec une distance minimale de 20 cm entre le radiateur et votre corps. Ce dispositif et son(s) antenne(s) ne doivent pas être coimplantés ni utilisés à proximité d'une autre antenne ou émetteur.

## 2. Notifi cation IC

- Le terme « IC » précédant le numéro d'homologation radio signifi e uniquement que les spéci fi cations techniques d'Industry Canada ont été atteintes. Le fonctionnement est soumis aux deux conditions suivantes : (1) cet appareil ne doit pas causer d'interférences, et (2) cet appareil doit accepter toute autre interférence reçue y compris les interférences pouvant entraîner un fonctionnement non désiré.
- Cet appareil numérique de la classe B est conforme à la norme ICES-003 canadienne.
- Cet appareil numérique de la classe B est conforme à la norme NMB-003 du Canada.
- Pour le produit disponible sur le marché des USA/du Canada, seuls les canaux 1 à 11 peuvent être utilisés. La sélection des autres canaux est impossible.

### **DÉCLARATION IC SUR L'EXPOSITION AUX RADIATIONS :**

- Cet appareil est conforme aux limitations prévues par la norme IC RSS-102 pour l'exposition aux irradiations dans le cadre d'un environnement d'accès libre. Cet appareil doit être installé et utilisé avec une distance minimale de 20 cm entre le radiateur et votre corps. Ce dispositif et son(s) antenne(s) ne doivent pas être coimplantés ni utilisés à proximité d'une autre antenne ou émetteur.

### **Notifi cation de licence de source libre**

- Cet appareil utilise un logiciel de source libre. Les licences de source libre sont disponibles dans le menu du produit.
- Appuyez légèrement sur « Réglages > Réseau > Mise à jour logicielle > Legal Information (Information légale) » sur l'appareil pour plus de détails.

# Consignes de sécurité

## AVERTISSEMENT **Branchement**

- ▶ Évitez tout risque de choc électrique ou d'incendie.
  - N'endommagez pas le cordon d'alimentation.
  - Ne tirez pas trop fort sur le cordon d'alimentation et ne touchez jamais la prise d'alimentation avec les mains mouillées.
  - N'utilisez pas une source d'alimentation autre que 100-240 V~ et ne branchez jamais simultanément plusieurs appareils électriques sur un même bloc multiprise. (Ne laissez pas le cordon négligemment sur le sol.)
  - N'utilisez pas de cordon d'alimentation, de prise endommagé(e) ou de prise murale mal fixée.
- ▶ Éliminez les corps étrangers et la poussière des broches et des organes de contact de la fiche d'alimentation.
  - Risque de choc électrique ou de dysfonctionnement.

## AVERTISSEMENT **Avant l'utilisation**

- ▶ N'utilisez pas le POWERbot à proximité de matériaux combustibles.
  - À côté d'une bougie, de lampes de bureau, d'une cheminée, ou à proximité de matériaux combustibles (ex. : essence, alcool, diluants, etc.)
- ▶ Le POWERbot est conçu pour une utilisation domestique ; ne l'utilisez pas dans les lieux suivants : greniers, caves, lieux de stockage, bâtiments industriels, espaces extérieurs, lieux exposés à l'humidité (salle de bains, buanderie), en hauteur (sur une table, une étagère).
  - Le POWERbot peut être endommagé ou présenter un dysfonctionnement.
- ▶ Le POWERbot ne doit jamais entrer en contact avec des liquides.
  - Cela pourrait endommager gravement votre POWERbot et les roues traversant une zone mouillée risqueraient en outre de contaminer d'autres zones.
- ▶ Ne renversez pas de liquide sur la base.
  - Risque d'incendie ou de choc électrique.

- ▶ N'utilisez la base que conformément à l'usage auquel il est destiné.
  - Risque d'incendie ou d'importants dégâts pour la base.
- ▶ Pour votre sécurité, maintenez le capteur d'escarpement toujours propre.

## AVERTISSEMENT **En cours d'utilisation**

- ▶ Si le POWERbot émet un son, une odeur anormal(e) ou de la fumée, désactivez immédiatement l'interrupteur d'urgence situé sur le dessous du POWERbot et contactez un centre de service.

## AVERTISSEMENT **Nettoyage et entretien**

- ▶ Lorsque le cordon d'alimentation est endommagé, contactez un centre de service pour le faire remplacer par un réparateur certifié.
  - Risque d'incendie ou de choc électrique.
- ▶ Lors du remplacement des batteries, consultez un centre de service Samsung Electronics.
  - L'utilisation de batteries d'autres appareils peut entraîner un dysfonctionnement.

## ATTENTION Avant l'utilisation

- ▶ Insérez le réservoir de poussière avant d'utiliser le POWERbot.
- ▶ Pour garantir le bon déroulement de la charge automatique, prêtez attention aux points ci-dessous.
  - Mettez toujours la base sous tension.
  - Installez la base à un endroit que le POWERbot peut facilement trouver.
  - N'entreposez aucun objet devant la base.
- ▶ Au moment d'installer la base, pour écarter tout risque d'enchevêtrement avec le POWERbot, ne laissez pas le cordon d'alimentation négligemment sur le sol.
- ▶ N'utilisez pas votre POWERbot sur des sols aux couleurs sombres.
  - Le POWERbot risquerait de ne pas fonctionner correctement.
- ▶ Ne soulevez pas le POWERbot par le support du réservoir de poussière.
- ▶ Ne placez pas d'objets dans un rayon de 2 ft (0,5 m) des deux côtés et de 4 ft (1 m) de l'avant de la base.
- ▶ Vérifiez l'absence de dommages et de corps étrangers sur le contact de charge de la base.
- ▶ N'installez pas la base sur un sol sombre.
  - Le sol sombre autour de la base peut entraver le processus de recharge.
- ▶ Avant le nettoyage, éloignez tout obstacle qui pourrait perturber le déplacement du POWERbot (ex. : balançoires et toboggan d'intérieur pour enfants).

## ATTENTION En cours d'utilisation

- ▶ Utiliser le POWERbot sur un tapis épais peut endommager à la fois le POWERbot et votre tapis.
  - Le POWERbot ne peut pas franchir un tapis d'une épaisseur supérieure à 0,4 po (1 cm).
- ▶ N'utilisez pas votre POWERbot sur des tables ou autres surfaces en hauteur.
  - Risque de dommage en cas de chute.
- ▶ Le POWERbot peut percuter les pieds de chaises et autres bureaux, par conséquent, éloignez-les pour un nettoyage plus rapide et efficace.
- ▶ Pendant son fonctionnement, ne soulevez pas et ne déplacez pas le POWERbot vers une autre zone.
- ▶ Lorsque vous transportez le POWERbot, ne le tenez pas par les roues d'entraînement.
- ▶ Ne posez aucun objet sur le dessus de votre POWERbot : ce dernier pourrait ne pas fonctionner correctement.
- ▶ Les feuilles de papier ou les sacs en plastique peuvent obstruer l'entrée d'aspiration : retirez-les immédiatement lors de l'utilisation du POWERbot.
- ▶ Ne pointez pas le pointeur rouge en direction des personnes ou des animaux.

## ATTENTION Nettoyage et entretien

- ▶ Pour éviter d'endommager votre POWERbot conformez-vous aux instructions suivantes.
  - N'aspergez pas d'eau directement sur votre POWERbot et ne nettoyez pas ce dernier avec du benzène, du diluant, de l'acétone ou de l'alcool.
- ▶ Ne démontez ou ne réparez pas le POWERbot. Seul un réparateur certifié peut intervenir sur l'appareil.
- ▶ Maintenez le capteur d'obstacles et le capteur d'escarpement toujours propres.
  - En cas d'accumulation de corps étrangers, les capteurs pourraient ne pas fonctionner correctement.

# Installation

La base doit toujours être branchée et sous tension.

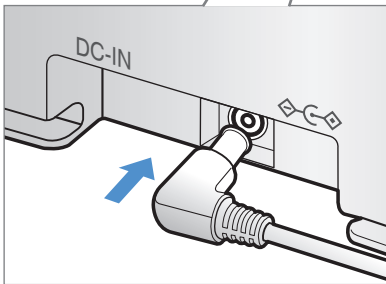
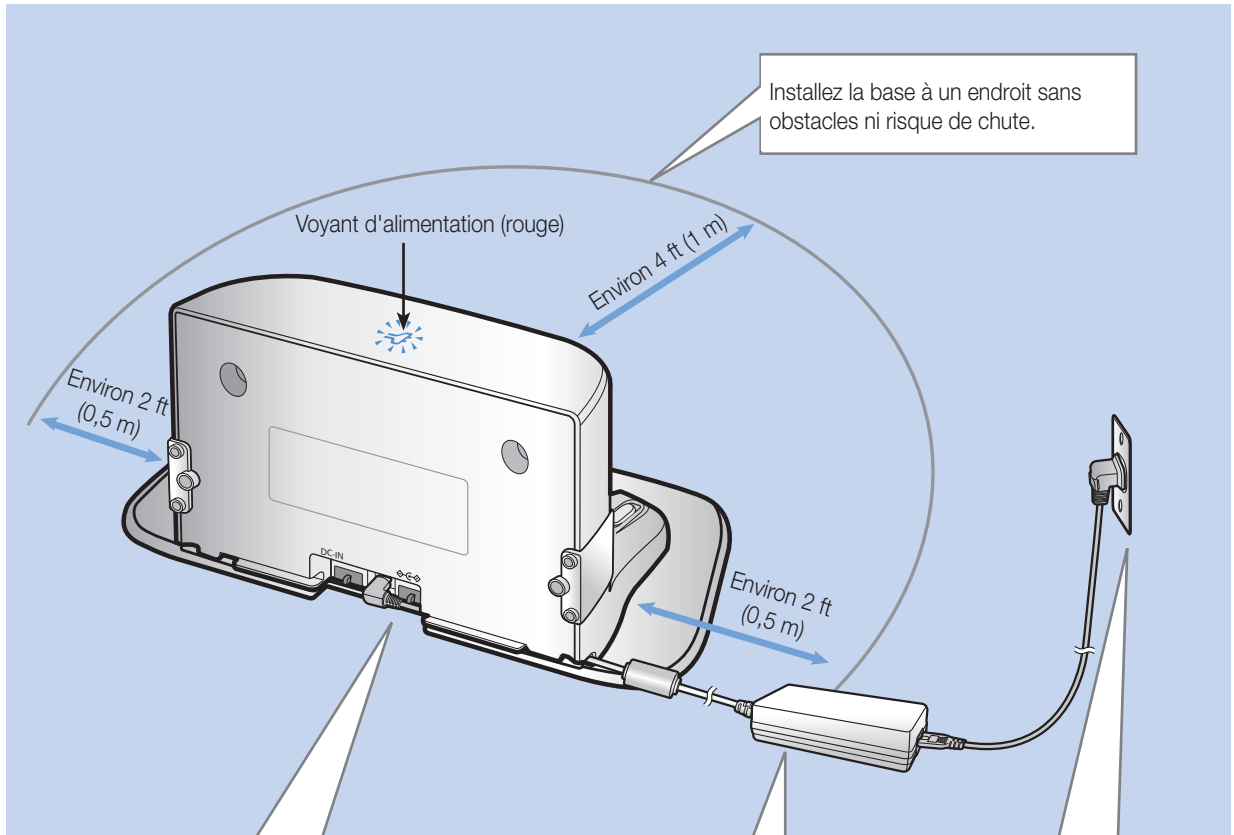

**1** Branchez la prise de l'adaptateur à la base

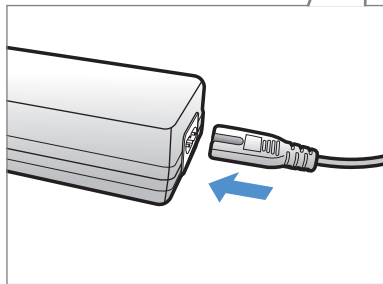

**2** Branchez le cordon d'alimentation à l'adaptateur



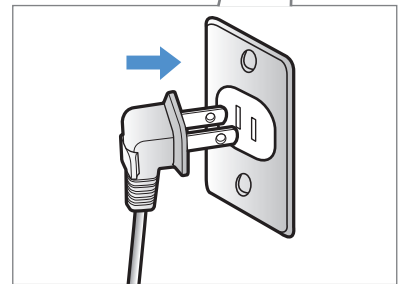

Lorsque vous utilisez l'adaptateur, le côté avec l'autocollant doit être tourné vers le bas.

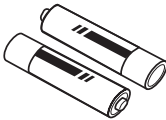

**3** Branchez la fiche à la prise d'alimentation

Le témoin lumineux (rouge) s'allume.

## Accessoires

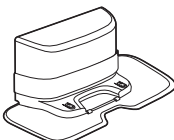
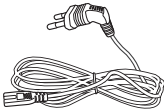
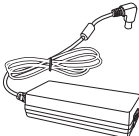
			
Télécommande	Piles (type AAA)	Guide d'utilisation	Filtre de recharge (en option)
			
Brosse de nettoyage	Base	Cordon d'alimentation	Adaptateur

### Remarque

- ▶ Installez la base dans un endroit où le sol et le mur sont parfaitement d'équerre et lisses.
- ▶ Il est conseillé d'installer la base dans le sens des lames du parquet.
- ▶ Si l'interrupteur d'urgence est désactivé, votre POWERbot ne se rechargera pas, même en étant installé sur la base.
- ▶ Mettez toujours la base sous tension.
  - La base n'étant pas sous tension, votre POWERbot ne le trouvera pas et ne pourra pas se recharger automatiquement.
  - Si le POWERbot est laissé séparé de la base, la batterie se vide naturellement.
- ▶ Si le POWERbot est en mode Veille, il ne s'allumera pas même si l'interrupteur d'urgence est désactivé puis réactivé. Appuyez sur le bouton [Start/Stop] (Départ/Arrêt) sur le POWERbot et maintenez-le enfoncé pour désactiver le mode Veille.

# Mise en charge

Comptez environ 160 minutes pour charger entièrement le POWERbot lorsque vous le faites charger pour la première fois après l'achat. Une fois chargé, le POWERbot peut être utilisé pendant environ 60 minutes.

Le voyant de charge s'allume vert pendant que l'appareil est en charge.



- La tension d'entrée nominale de cet appareil est de 100 à 240 V~.

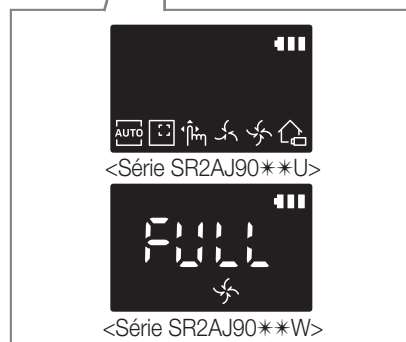
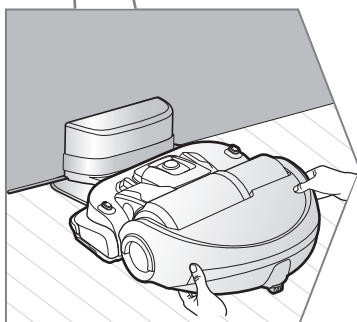
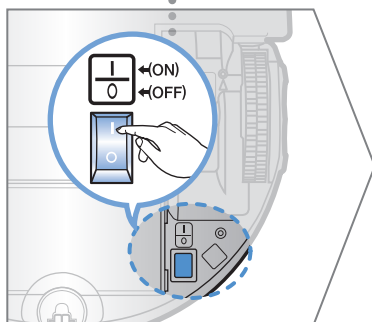
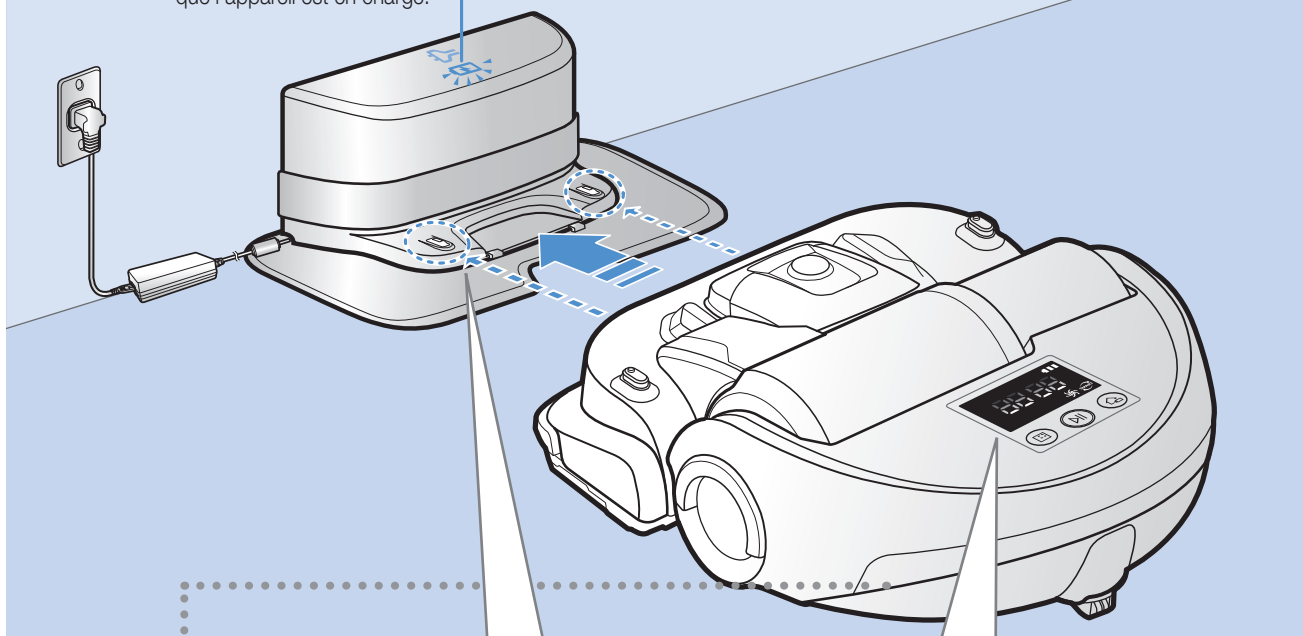





## 1 Activez l'interrupteur d'urgence situé sur le dessous de l'appareil





Vous devez activer l'interrupteur d'urgence pour allumer le POWERbot.

## 2 Mettez le POWERbot en charge manuellement en le plaçant sur sa base

Vérifiez que les broches de chargement du POWERbot et celles de la base sont alignées correctement.

## 3 Vérifiez l'état de la charge

Pour la série SR2AJ90\*\*U, «      » apparaît dans l'ordre pour afficher la progression de la charge. Toutes les icônes apparaissent lorsque la charge est terminée.

Pour la série SR2AJ90\*\*W, «     » s'allume selon la progression du chargement et « FULL » (CHARGÉ) s'affiche lorsque le chargement est terminé.

## Charge automatique

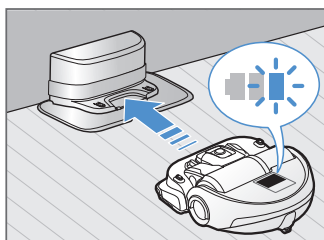

Si le voyant du niveau de charge clignote pendant le nettoyage, le POWERbot revient automatiquement de lui-même sur la base.

## Recharge



Vous pouvez ordonner au POWERbot d'aller se recharger sur la base pendant qu'il nettoie.

## Batterie faible

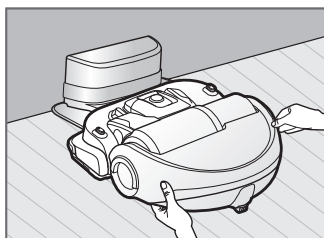

Mettez le POWERbot en charge manuellement en le plaçant sur sa base.

### Étapes à suivre en cas de défaut de recharge :

#### Vérifiez l'état d'installation de la base dans les cas suivants :

- ▶ la base se trouve à un endroit qui n'est pas facilement accessible par le POWERbot.
- ▶ la distance entre la base et le POWERbot est supérieure à 20 ft (5 m).
  - Cela peut demander un long moment au POWERbot pour retourner vers la base et se recharger.

#### Mettez le POWERbot en charge manuellement lorsque :

- ▶ la base est située dans un coin
- ▶ la batterie est complètement épuisée
- ▶ le POWERbot est immobilisé par un obstacle (meuble, etc.)
- ▶ le POWERbot ne peut pas franchir un seuil à proximité de la base (la hauteur maximale d'un seuil que le POWERbot peut franchir est d'environ 0,6 po (1,5 cm)).
- ▶ le voyant du niveau de charge clignote
- ▶ le POWERbot est réglé en mode Nettoyage localisé ou Nettoyage manuel

# Utilisation du POWERbot

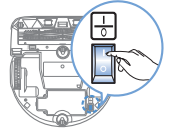

Vous devez activer l'interrupteur d'urgence en bas de l'unité avant d'utiliser le POWERbot.

## Mise sous/hors tension

Appuyez sur le bouton  pendant plus de 3 secondes.



- Lorsque le POWERbot n'est pas utilisé pendant 30 minutes, il s'éteint automatiquement.

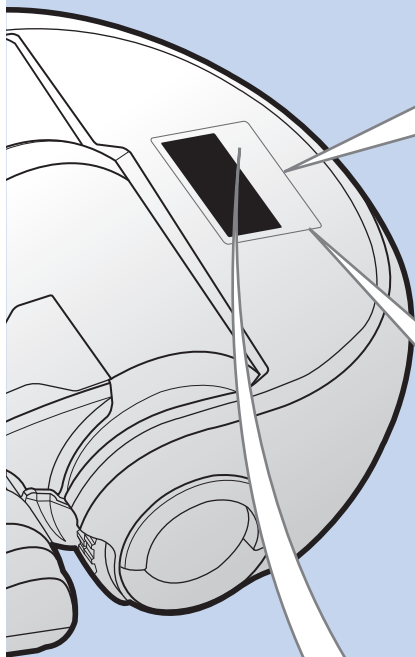

## Démarrage du mode Nettoyage automatique

Appuyez puis relâchez ce bouton. Le POWERbot se déplace et nettoie automatiquement tous les endroits définis jusqu'à épuisement total des piles.



\* Arrêt du nettoyage : Appuyez puis relâchez le bouton .

## Démarrage du mode Nettoyage localisé

Appuyez puis relâchez ce bouton. Le POWERbot nettoie en profondeur une zone délimitée.









## Recharge

### ► Recharge

En appuyant sur ce bouton, vous pouvez commander au POWERbot de se recharger automatiquement sur la base lorsqu'il nettoie.

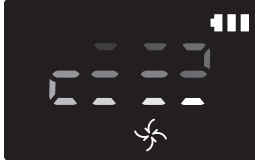

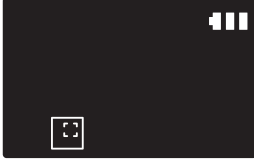
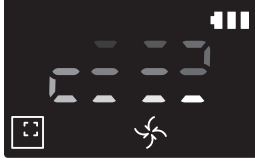
## Sélection des modes de nettoyage

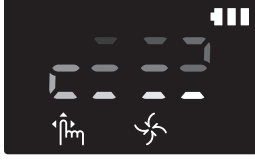
Mode de nettoyage	Comment le sélectionner?	Icône affichée	
		Série SR2AJ90**U	Série SR2AJ90**W
<b>Nettoyage automatique</b>			
<b>Nettoyage localisé</b>			
<b>Nettoyage manuel</b>	* Le déplacement et la direction du POWERbot sont contrôlés par la télécommande.		

\* Lorsque le POWERbot est en charge, vous pouvez uniquement sélectionner le mode Nettoyage automatique.

\* Si le POWERbot ne parvient pas à revenir à la base, il revient en mode Veille. Ensuite, le panneau d'affichage du cadre s'éteint. Appuyez sur le bouton [Start/Stop] (Départ/Arrêt) ou [Power] (Mise en marche).

\* Les temps de charge et de nettoyage peuvent varier en fonction des conditions d'utilisation.



<Icônes affichées en mode Veille>

### Méthode de nettoyage pour chaque mode

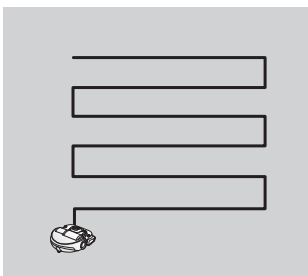

#### Nettoyage automatique

Nettoie tous les endroits définis jusqu'à épuisement total des piles.

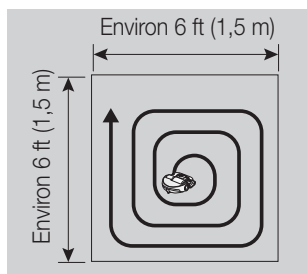

#### Nettoyage localisé

Permet de nettoyer une zone localisée en profondeur. Il peut être utilisé pour aspirer des miettes de pain ou de biscuits.

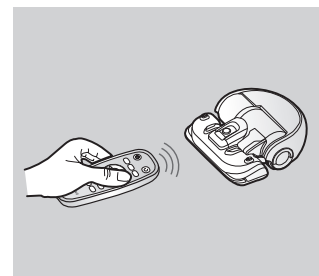





#### Nettoyage manuel

Vous pouvez contrôler le POWERbot avec la télécommande et le diriger vers un lieu précis à nettoyer.

# Utilisation du POWERbot

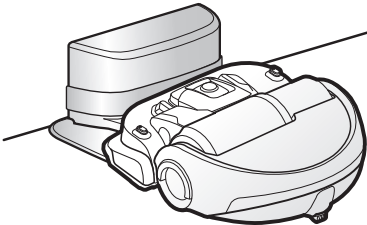
## Utilisation du mode d'économie d'énergie

Vous pouvez utiliser le mode Économie d'énergie pour économiser de l'énergie lors du chargement de la batterie. Le mode Économie d'énergie désactive toutes les fonctions sauf la recharge de la batterie. Il permet de réduire la consommation électrique lorsque vous êtes en déplacement pendant une durée prolongée.

How to select or cancel		Icône affichée	
		Série SR2AJ90**U	Série SR2AJ90**W
	Appuyez pendant 5 secondes 		
		* Environ 3 secondes plus tard, le voyant précédent apparaît.	







\* Lorsque le POWERbot est en mode d'économie d'énergie, le voyant vert de la base clignote.

### Remarque





- ▶ Si vous sélectionnez le mode Nettoyage automatique/maximum/manuel ou si vous appuyez sur le bouton de nettoyage localisé, le mode Économie d'énergie est annulé.
- ▶ En mode Économie d'énergie, le réglage de la programmation annule le mode Économie d'énergie.
  - Si vous sélectionnez le mode Économie d'énergie après avoir réglé la programmation, la programmation n'est pas annulée.
- ▶ Si l'alimentation de la base est coupée, le mode Économie d'énergie est annulé.

# Utilisation de la télécommande





## 1 Mise en marche/Recharge

	[Type A]	[Type B]	
Mise en marche			Mettre sous/hors tension le POWERbot
Recharge			Permet de recharger le POWERbot sur la base pendant qu'il nettoie.
Départ/Arrêt			Permet de démarrer ou d'arrêter le nettoyage



## 2 modes de nettoyage

Nettoyage automatique	Auto 	Auto 	Permet de nettoyer automatiquement tous les endroits définis jusqu'à épuisement total des piles.
Spot Clean (Nettoyage localisé)	Spot 	Spot 	Permet le nettoyage en profondeur d'une zone délimité

## 3 modes d'aspiration

Mode silencieux			Permet de nettoyer avec un niveau de bruit inférieur
Mode Normal (Normal)			Permet de nettoyer avec une puissance d'aspiration normale

## 4 fonctions supplémentaires

Signal sonore	Sound 	Sound 	À chaque pression sur ce bouton, le mode est sélectionné dans cet ordre : Effets sonores → Silencieux.
Smart Control (Commande intelligente)	-	 Smart Control	Permet d'activer ou de désactiver la fonction Smart Control (Commande intelligente) * La connexion Wi-Fi doit être établie pour pouvoir contrôler le POWERbot à l'aide de l'application Samsung Smart Home.

# Utilisation de la télécommande

[Type A]

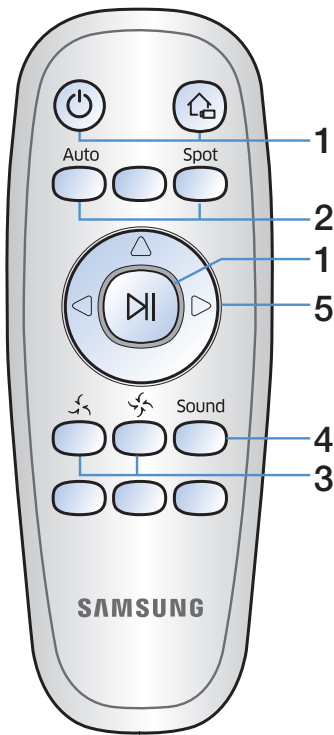

## 5 Contrôle de la direction

[Type A]	[Type B]	
		Permet un déplacement vers l'avant
		Permet de tourner à gauche
		Permet de tourner à droite

\* Le déplacement vers l'arrière n'est pas disponible

## Insertion des piles

Ouvrez le cache des piles en le levant tout en appuyant sur la languette de verrouillage, puis insérez les piles comme indiqué sur l'illustration. Puis, fermez le cache jusqu'à ce qu'un petit clic se fasse entendre.

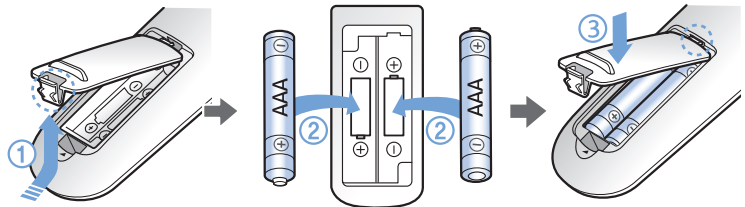

[Type B]

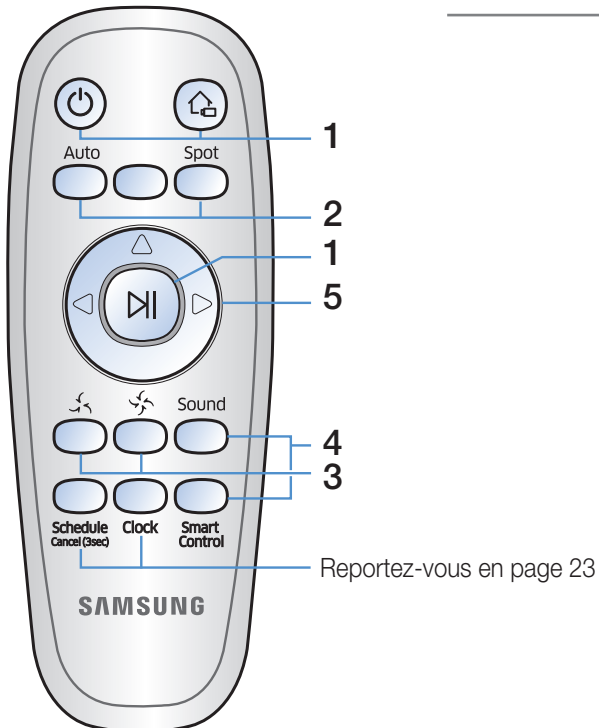

# Nomenclature des pièces

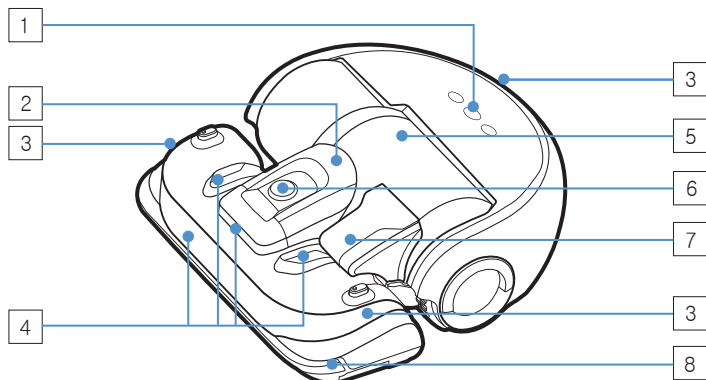

## Partie haute

1. Panneau d'affichage
2. Support du réservoir à poussière
3. Récepteur du signal de contrôle à distance
4. Capteur d'obstacles
5. Réservoir de poussière
6. Caméra
7. Poignée du réservoir de poussière
8. Capteur antichoc

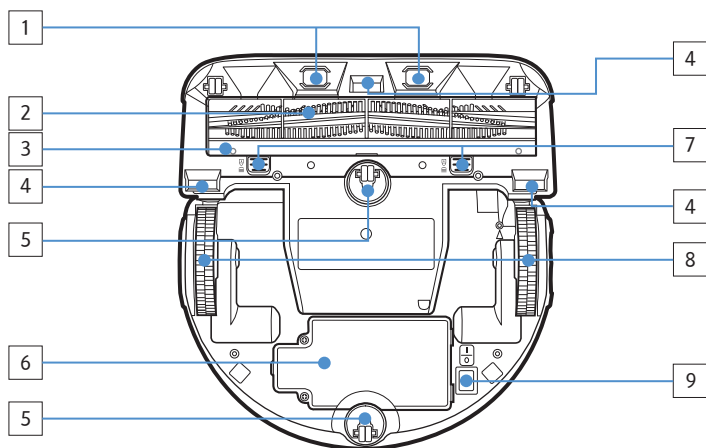

## Partie basse

1. Broches de charge
2. Brosse spéciale poils d'animaux
3. Cache de la brosse spéciale poils d'animaux
4. Capteur d'escarpement
5. Roulette
6. Cache des piles
7. Bouton du cache de la brosse spéciale poils d'animaux
8. Roue d'entraînement
9. Interrupteur d'urgence

## Panneau d'affichage

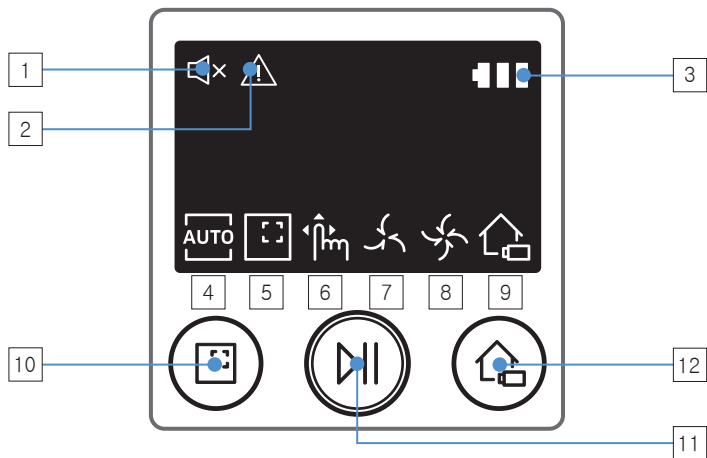

### <Série SR2AJ90\*\*U>

1. Mute (Sourdine)
2. Voyant d'information
3. Voyant du niveau charge
4. Nettoyage automatique
5. Nettoyage localisé
6. Nettoyage manuel
7. Mode silencieux
8. Mode Normal (Normal)
9. Recharge
10. Bouton de nettoyage localisé
11. Bouton Départ/Arrêt
12. Bouton de recharge

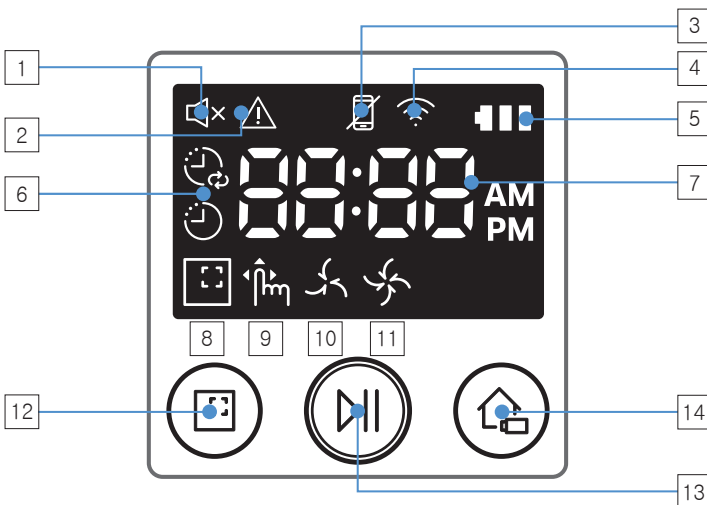

### <Série SR2AJ90\*\*W>

1. Mute (Sourdine)
2. Voyant d'information
3. Smart Control (Commande intelligente)
4. Voyant Wi-Fi
5. Voyant du niveau charge
6. Programme One-time/Daily (Quotidien/Pour une seule fois)
7. Affichage numérique
8. Spot Clean (Nettoyage localisé)
9. Nettoyage manuel
10. Mode silencieux
11. Mode Normal (Normal)
12. Bouton de nettoyage localisé
13. Bouton Départ/Arrêt
14. Bouton de recharge

# Nettoyage et entretien



Vous devez désactiver l'interrupteur d'urgence avant de nettoyer le POWERbot.

## Nettoyage du réservoir de poussière

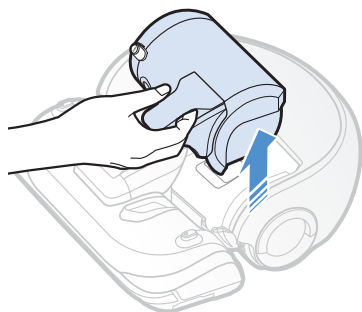

**1** Retirez le réservoir de poussière

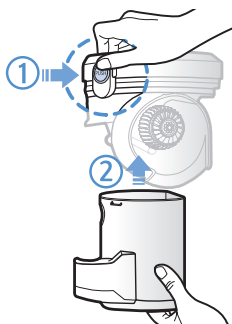

**2** Retirez le couvercle du réservoir de poussière



**3** Retirez la poussière qui se trouve dans le réservoir et dans l'unité cyclone

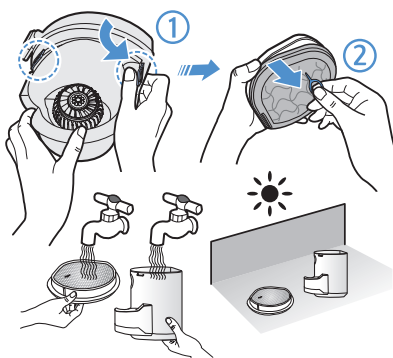

**4** Séparez l'unité cyclone du couvercle du réservoir de poussière, puis lavez ce dernier ainsi que le filtre

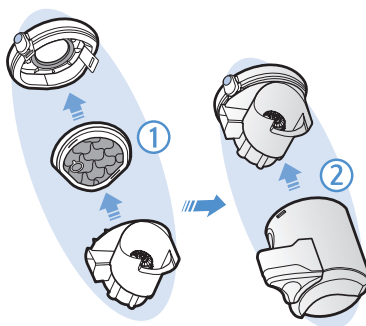

**5** Remplacez le réservoir de poussière

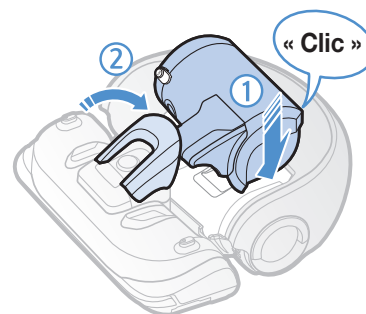

**6** Réinsérez le réservoir de poussière dans le corps principal jusqu'à entendre un « clic »

## Nettoyage des capteurs et de la caméra

Essuyez légèrement à l'aide d'un chiffon doux. N'utilisez pas d'eau ou de solutions de nettoyage.

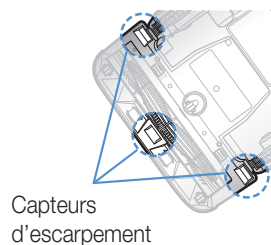
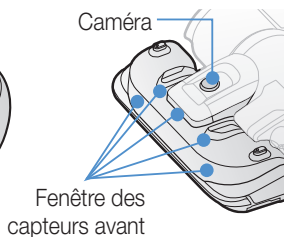
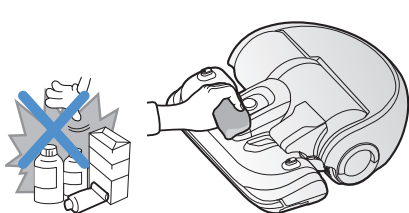

# Nettoyage et entretien

## Nettoyage de la brosse spéciale poils d'animaux

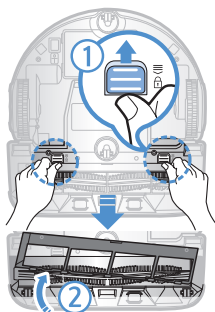

**1** Retirez le cache de la brosse spéciale poils d'animaux

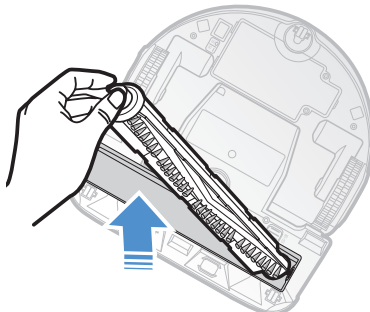

**2** Retirez la brosse spéciale poils d'animaux

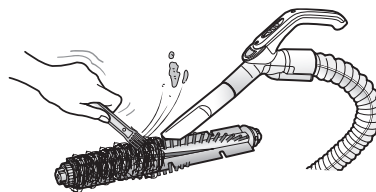

**3** Nettoyez la brosse spéciale poils d'animaux

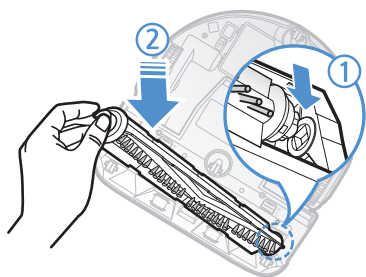

**4** Réassemblez la brosse spéciale poils d'animaux

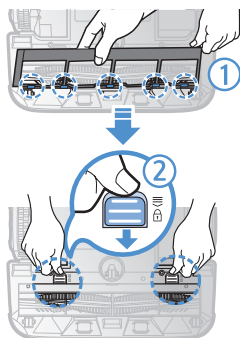

**5** Réinstallez le cache de la brosse spéciale poils d'animaux

## Nettoyage de la roue d'entraînement

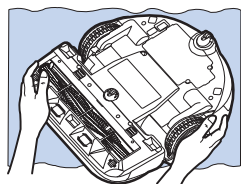

**1** Posez un chiffon doux sur le sol et placez-y le POWERbot retourné.

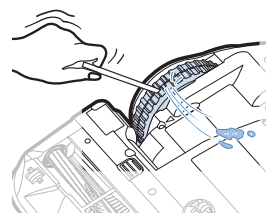

**2** Utilisez une tige émoussée ou une pince pour retirer les corps étrangers.

# Réglage de l'heure/du programme

Cette fonction est disponible uniquement pour la série SR2AJ90\*\*W.

## Réglage de l'heure

Vous devez régler l'heure actuelle avant d'utiliser le programme Pour une seule fois/Quotidien.

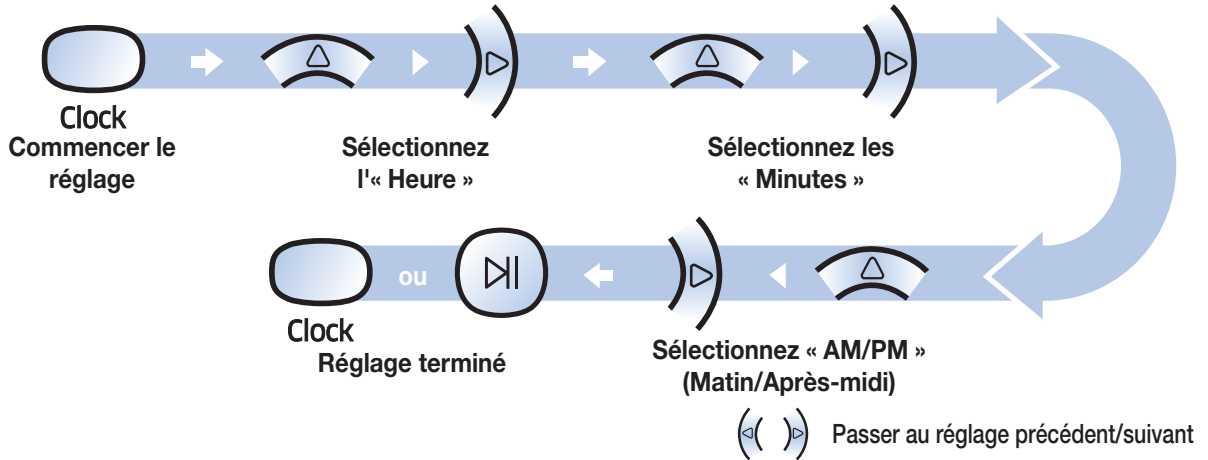

## Réglage du programme

Vous pouvez définir/annuler le programme uniquement lorsque le POWERbot est installé sur le chargeur.

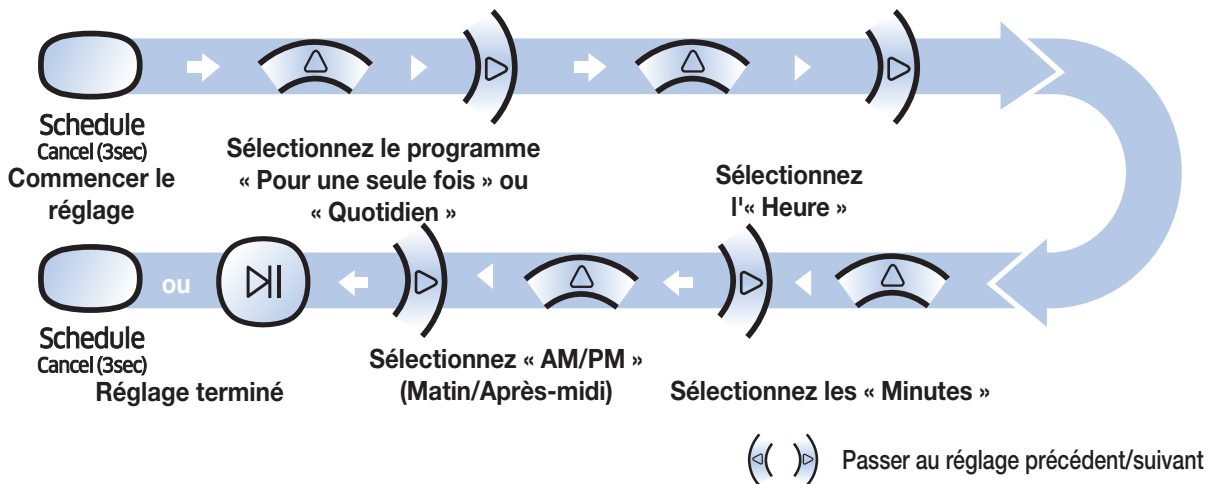

**Annulation au moment du réglage**

► Si vous ne saisissez rien pendant 1 minute, le réglage est automatiquement annulé.

### Annulation du programme Pour une seule fois/Quotidien

Lorsque les deux programmes Pour une seule fois et Quotidien sont réglés	→  →
Lorsque seul le programme Pour une seule fois ou Quotidien est réglé	
	Appuyez pendant 3 secondes
	Sélectionnez le programme
	Annulation effectuée
	Appuyez pendant 3 secondes

# Application Samsung Smart Home

Cette fonction est disponible uniquement pour la série SR2AJ90\*\*W.

## Préparation du réseau

### Configuration du routeur sans fil



- ▶ Cet appareil prend uniquement en charge le protocole DHCP (Dynamic Host Configuration Protocol). Veuillez vérifier si la fonction d'option de serveur DHCP est activée sur le routeur sans fil.
- ▶ Les types d'autorisation/de codage pris en charge pour le routeur sans fil sont WEP-OPEN, WPA-PSK/TKIP et WPA2-PSK/AES 801.11n.
  - Nous vous recommandons d'utiliser WPA2-PSK/AES.
- ▶ La qualité de la connexion du réseau sans fil peut être influencée par l'environnement sans fil.
- ▶ Lorsque votre fournisseur de services Internet a enregistré de manière permanente une adresse MAC (un numéro d'identification unique) pour votre ordinateur ou votre modem, il est possible que votre POWERbot ne parvienne pas à se connecter à Internet. Demandez à votre fournisseur de services Internet la procédure à suivre pour connecter à Internet un appareil autre qu'un ordinateur.
- ▶ Si votre fournisseur de services Internet a besoin de votre identifiant et de votre mot de passe pour se connecter à Internet, il se peut que votre POWERbot ne puisse pas se connecter à Internet. Dans ce cas, vous devez saisir votre identifiant et votre mot de passe lorsque vous vous connectez à Internet.
- ▶ Il se peut que vous ne puissiez pas vous connecter à Internet à cause de problèmes liés au pare-feu. Demandez à votre fournisseur de services Internet de résoudre le problème.
- ▶ Certains routeurs sans fils peuvent communiquer une adresse DNS (serveur de noms de domaine) anormale, même si vous n'êtes pas connecté à Internet. Dans ce cas, renseignez-vous auprès du fournisseur du routeur sans fil concerné et de votre fournisseur de services Internet.
- ▶ Si vous ne parvenez toujours pas à vous connecter à Internet même après avoir essayé la procédure indiquée par votre fournisseur de services Internet, veuillez demander l'aide d'une agence ou d'un centre de service de Samsung Electronics.

### Remarque

- ▶ Veuillez vous reporter au manuel d'utilisation du routeur sans fil concerné sans problèmes d'accès.
- ▶ Les aspirateurs POWERbot Samsung prennent uniquement en charge une connexion Wi-Fi de 2,4 GHz.
- ▶ Les aspirateurs POWERbot Samsung prennent en charge le protocole de communication des méthodes IEEE 802.11b/g/n et Wi-Fi Direct. (Samsung Electronics recommande d'utiliser IEEE 802.11n.)
- ▶ Il se peut qu'un routeur sans fil sans autorisation de connexion Wi-Fi ne puisse pas être connecté au POWERbot.
- ▶ Lorsque le POWERbot est mis sous tension et est installé sur le chargeur, il se connecte au serveur puis vérifie si des mises à jour du logiciel sont disponibles. Si une version plus récente du logiciel est disponible, elle est automatiquement téléchargée et mise à jour.

- ▶ Si le message « UP » s'affiche sur l'écran alors que le POWERbot est en charge, cela signifie que la mise à jour est en cours. Veuillez attendre que le redémarrage soit terminé.
- ▶ Si l'enregistrement du produit n'est pas effectué, veuillez suivre les instructions suivantes :
  - Reportez-vous au message de la fenêtre contextuelle, puis réessayez la procédure d'enregistrement.
  - Vérifiez si l'option UPnP du routeur sans fil est disponible, puis réessayez la procédure d'enregistrement.
  - Vérifiez si le mode de fonctionnement du routeur sans fil est un mode de routeur, puis réessayez la procédure d'enregistrement.
  - Si vous avez plus de deux aspirateurs POWERbot, éteignez les autres pour enregistrer celui-ci. La connexion doit être faite l'un après l'autre.
- ▶ Le service Samsung Smart Home ne garantit pas un fonctionnement normal dans un environnement équipé d'un pare-feu.
- ▶ Si le POWERbot et le smartphone ne sont pas connectés au même routeur sans fil, un délai de réponse peut s'appliquer en fonction de l'environnement du réseau.

- ▶ Voyants de la fonction Smart Control (Commande intelligente) et de la connexion Wi-Fi

-  Allumé : La fonction Smart Control (Commande intelligente) est verrouillée.
-  Éteint : La fonction Smart Control (Commande intelligente) est autorisée.
-  Éteint : Le POWERbot tente de se connecter au routeur sans fil.
-  Allumé : Le POWERbot est connecté au routeur sans fil.

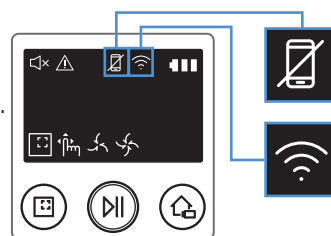

- ▶ Si la fonction Smart Control (Commande intelligente) est verrouillée, vous ne pouvez pas utiliser l'application Samsung Smart Home.

## Utilisation de l'application Samsung Smart Home

### Création de votre compte Samsung

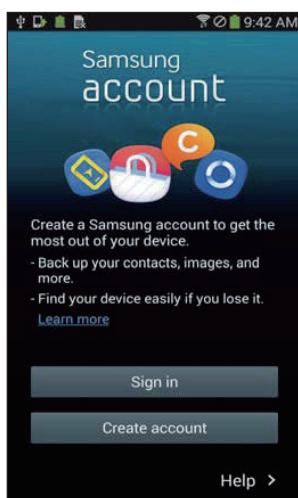

Si vous souhaitez utiliser l'application Samsung Smart Home, veuillez enregistrer votre compte Samsung dans l'application de compte Samsung.

#### Remarque

- ▶ Si vous ne réglez pas l'application Samsung Smart Home sur la connexion automatique et que vous lancez l'application, l'écran du compte Samsung apparaît une fois dans un premier temps.
- ▶ Si vous êtes un utilisateur d'un smartphone Samsung, enregistrez votre compte Samsung dans les réglages du smartphone. Cela permet de régler la connexion automatique sans aucun autre processus de connexion nécessaire. Vous pouvez utiliser l'application Samsung Smart Home dès maintenant.

# Application Samsung Smart Home

## Téléchargement de l'application Samsung Smart Home

Vous pouvez télécharger l'application Samsung Smart Home en recherchant « Samsung Smart Home App » sur Google Play Store, Samsung Galaxy Apps et Apple App Store.

### Remarque

- ▶ Les applications Samsung Smart Home sont compatibles avec les appareils Samsung sélectionnés des séries Galaxy S et Note.
  - Elles prennent en charge Android™(2) 4.0 (à partir de Galaxy S2) ou une version supérieure, ou iOS7 ou une version supérieure.
  - L'application doit être téléchargée. Vous devez être connecté à Internet. Des modifications de données peuvent s'appliquer.
  - Android est une marque déposée de Google Inc.
  - L'UI de l'application Samsung Smart Home peut changer sans préavis, à des fins d'amélioration de l'utilisation et des performances de l'appareil.

## Enregistrement de l'appareil (Configuration facile)

Enregistrez l'appareil sur le service Samsung Smart Home avant d'utiliser l'application Samsung Smart Home.

### Android

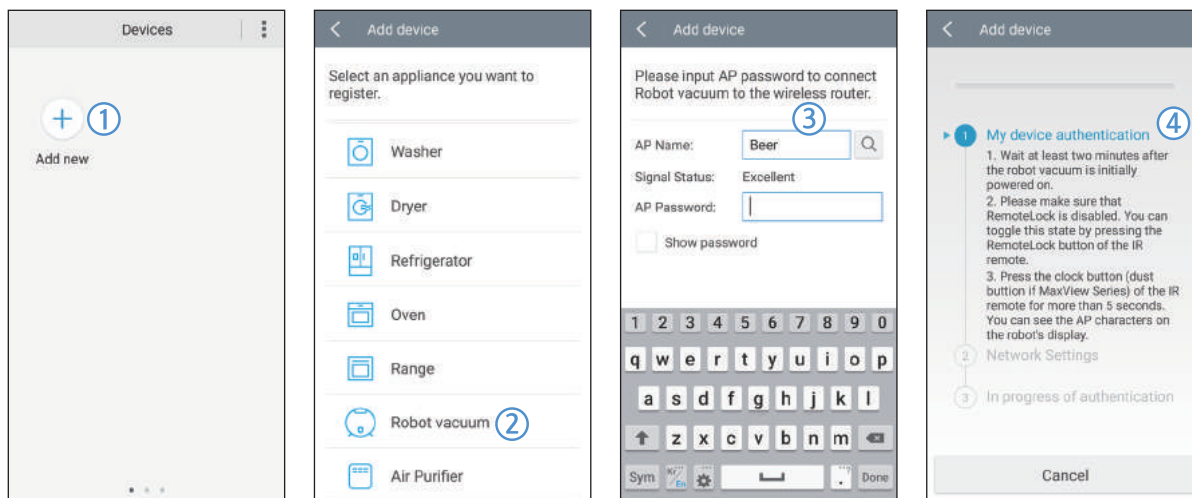

1. Pour commencer l'enregistrement de l'appareil, appuyez sur l'icône Add new (Ajouter nouveau) sur l'écran de la liste d'appareils dans l'application Samsung Smart Home.
2. Sélectionnez l'icône Robot Vacuum (Robot aspirateur).
3. Saisissez les informations du routeur sans fil que vous souhaitez connecter.
4. Réglez le POWERbot conformément aux consignes affichées à l'écran.
  - Pour activer immédiatement le mode AP (Point d'accès), appuyez sur le bouton [Clock] (Horloge) pendant plus de 5 secondes.

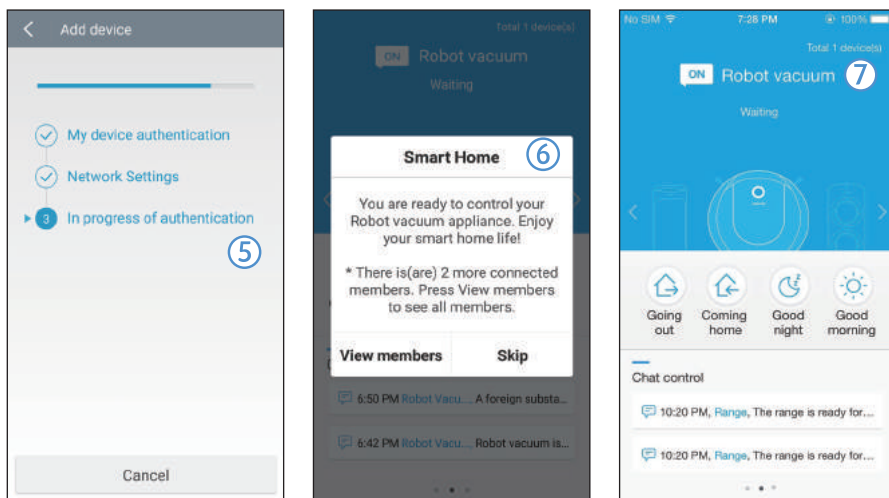

5. Ensuite, l'enregistrement s'effectue automatiquement.

6. Un message apparaît lorsque l'enregistrement est terminé.

7. Une fois l'enregistrement de l'appareil terminé, l'écran principal de l'application Samsung Smart Home apparaît.

\* En cas d'échec de l'enregistrement de l'appareil, reportez-vous à la page 24. Application Samsung Smart Home

# Application Samsung Smart Home

iOS

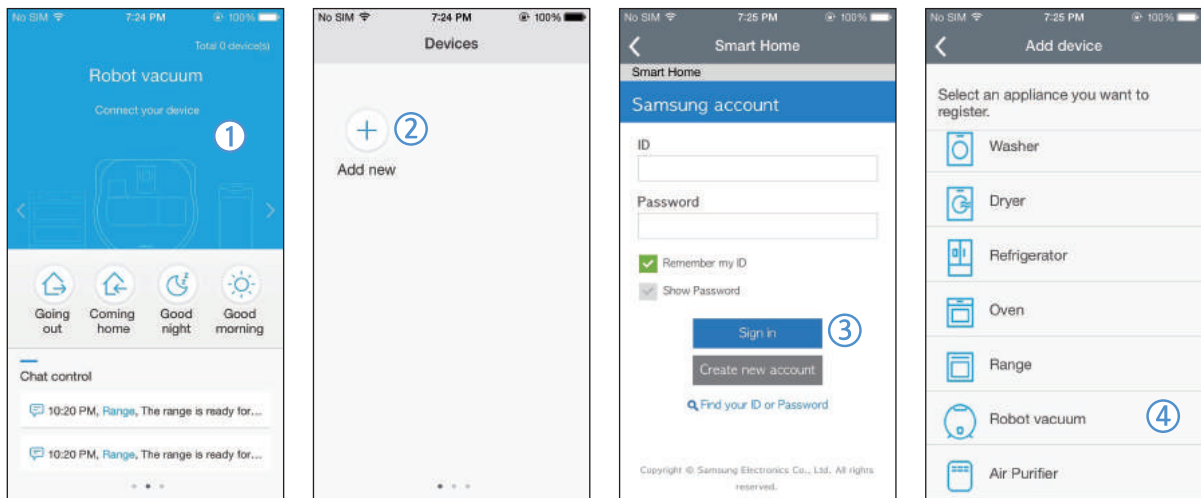

1. Lancez l'application Samsung Smart Home.
2. Pour commencer l'enregistrement de l'appareil, passez sur l'écran de gauche, puis appuyez sur l'icône Add new (Ajouter nouveau) sur l'écran de la liste d'appareils.
3. Saisissez le compte Samsung puis appuyez sur le bouton [Sign in] (Connexion).
  - Pour iPhone, votre identifiant et votre mot de passe ne sont pas enregistrés. Vous devez donc vous connecter chaque fois que vous utilisez l'application Samsung Smart Home.
4. Sélectionnez l'icône [Robot Vacuum] (Robot aspirateur).

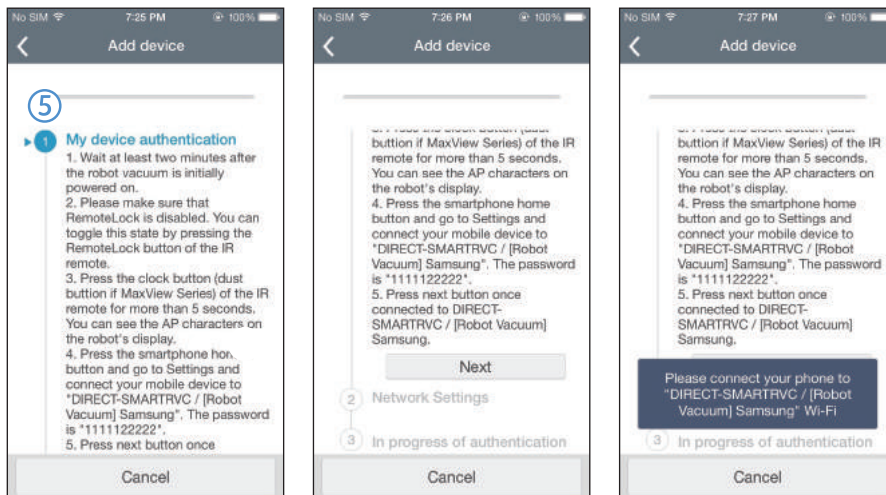

5. Appuyez pendant plus de 5 secondes sur l'icône représentant une horloge située sur la télécommande.
  - « AP » (Point d'accès) apparaît à l'écran.

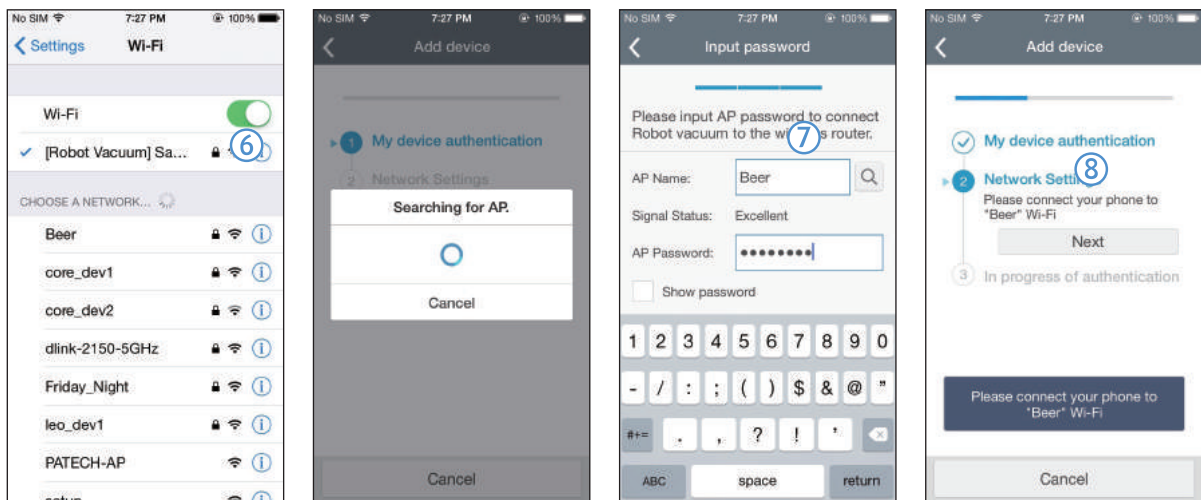

6. Lancez l'application Settings (Réglages) sur votre iPhone, puis connectez-vous à un [Robot Vacuum] (Robot aspirateur) Samsung parmi la liste proposée.
7. Saisissez l'identifiant et le mot de passe du routeur sans fil qui sera connecté, puis appuyez sur le bouton [Next] (Suivant).
8. L'établissement de la connexion entre l'appareil mobile et le robot aspirateur est en cours.

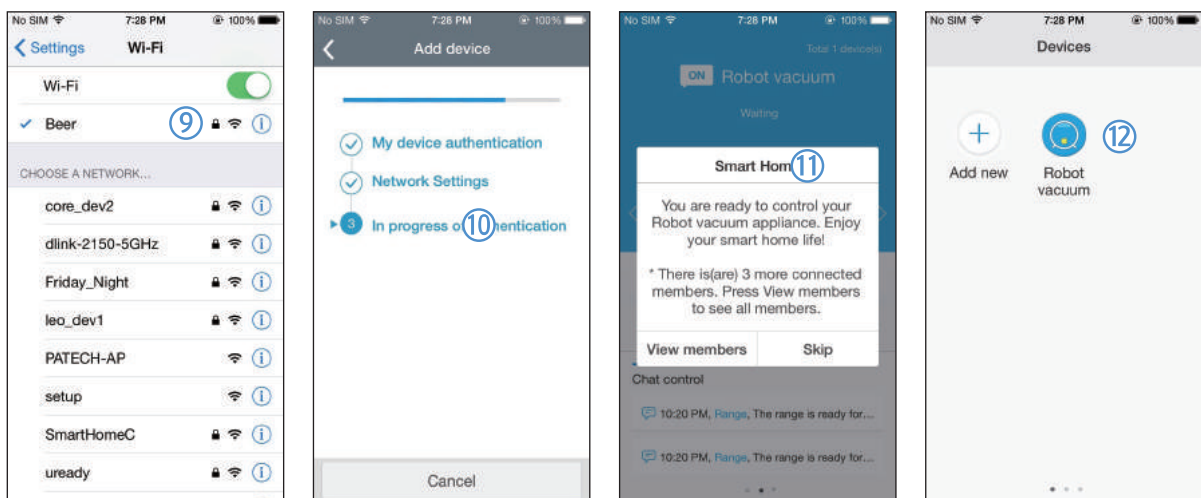

9. Lancez l'application Settings (Réglages) sur votre iPhone, puis connectez-vous au routeur sans fil qui sera connecté parmi la liste de connexions Wi-Fi.
10. L'établissement de la connexion entre le routeur sans fil et le robot aspirateur est en cours.
11. Une fois l'enregistrement de l'appareil terminé, un message apparaît.
12. Une fois l'enregistrement de l'appareil terminé, l'icône Robot Vacuum (Robot aspirateur) est ajoutée à la liste d'appareils.

# Application Samsung Smart Home

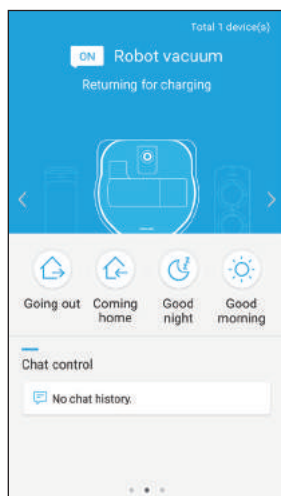

## Écran principal

- ▶ Sélectionnez l'icône Robot Vacuum (Robot aspirateur) sur l'écran principal et vous pouvez passer sur l'écran de contrôle du POWERbot.
- ▶ Vous pouvez contrôler vos appareils domestiques intelligents fabriqués par Samsung Electronics à l'aide des icônes Going out (De sortie), Coming home (Retour à la maison), Good night (Coucher) et Good morning (Réveil).
- ▶ La fonction Home View (Aperçu maison) n'est pas prise en charge par un POWERbot.

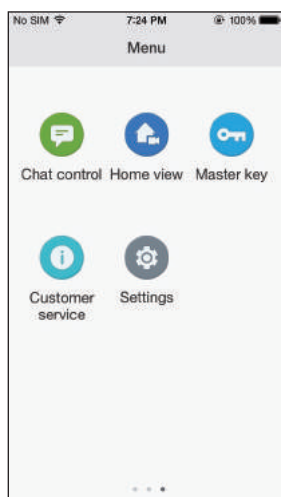

## Écran du menu utilisateur

- ▶ Vous pouvez contrôler les appareils domestiques intelligents fabriqués par Samsung Electronics à l'aide des fonctions Chat Control (Commandes de chat) et Master Key (Touches principales).

<b>Chat control (Commandes de chat)</b>	<ul style="list-style-type: none"><li>▶ Vous pouvez contrôler les appareils domestiques intelligents ou vérifier leur statut de manière pratique.</li></ul>
<b>Master Key (Touches principales)</b>	<ul style="list-style-type: none"><li>▶ Vous pouvez contrôler plusieurs appareils domestiques en même temps à l'aide des touches principales (Going out (De sortie), Coming home (Retour à la maison), Good night (Coucher), Good morning (Réveil)).</li></ul>
<b>Service client</b>	<ul style="list-style-type: none"><li>▶ Vous pouvez vous reporter au manuel de l'appareil.</li><li>▶ Lorsqu'un appareil est hors service, vous pouvez prendre contact avec notre service client ou demander à parler à un service après-vente.</li></ul>

## Contrôle du POWERbot

Lorsque vous accédez à l'application Samsung Smart Robot Vacuum, l'écran de commande apparaît.

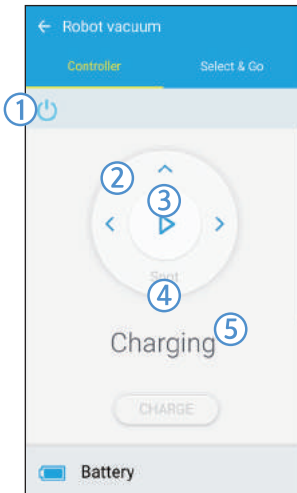

1. Mise sous/hors tension
2. Mode Manual Clean (Nettoyage manuel) et contrôle de la direction (déplacement en avant, tour sur la gauche, tour sur la droite)
3. Marche/Arrêt du mode Auto Clean (Nettoyage automatique)
4. Mode Spot Clean (Nettoyage localisé)
5. Voyant du statut actuel
6. Statut de la batterie
7. Puissance d'aspiration
8. Programme (Vous pouvez régler l'heure que vous souhaitez pour chaque date.)
  - Le POWERbot se met en marche en synchronisant l'heure réglée sur le réseau.
9. Vérification de l'historique de nettoyage
10. Contrôleur d'énergie (Affiche la consommation d'énergie du POWERbot.)
11. Options (Réglages, Service client)
12. Informations de l'appareil

### Remarque

- Un cycle de nettoyage programmé est effectué uniquement lorsque le POWERbot est installé sur le chargeur.

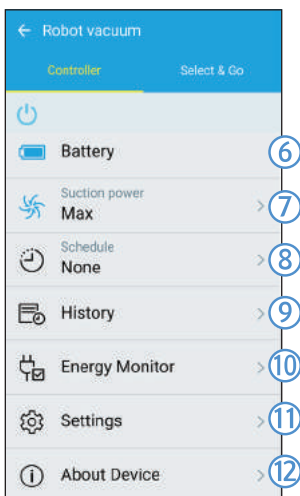

# Remarques et mises en garde

## Mise en charge

### Remarque

- ▶ Si les piles surchauffent pendant la charge, le temps de charge peut augmenter.
- ▶ Si la mise en charge automatique ne fonctionne pas, effectuez les opérations suivantes :
  - Désactivez l'interrupteur d'urgence (situé en-dessous du POWERbot), puis rallumez-le.
  - Débranchez la prise de la base, puis rebranchez-la.
  - Débranchez la base, puis vérifiez l'absence de corps étrangers sur les broches de charge et nettoyez le POWERbot et les broches de charge de la base à l'aide d'un chiffon sec ou d'un torchon.
  - Vérifiez l'absence d'obstacles près de la base, tels que des objets réfléchissants, des chaises, etc.
- ▶ Si le POWERbot est laissé séparé de la base, la batterie se vide naturellement.
  - Essayez de laisser le POWERbot en charge sur la base. (Toutefois, désactivez l'interrupteur d'urgence et laissez la base débranchée lorsque vous prévoyez de vous absenter sur une période prolongée pour un voyage d'affaires, des vacances, etc.)

## En cours d'utilisation

### Remarque

- ▶ Le POWERbot peut être bloqué entre autres par les seuils pendant le nettoyage.
  - Pour redémarrer son utilisation, désactivez l'interrupteur d'urgence, déplacez le POWERbot vers une zone où il peut se déplacer facilement, puis remettez-le sous tension.
- ▶ Le POWERbot ne peut pas nettoyer complètement les espaces auxquels il n'a pas accès, tels que les recoins, entre le mur et le canapé, etc.
  - Veuillez utiliser un autre outil de nettoyage pour les retirer régulièrement.
- ▶ Le POWERbot ne peut pas aspirer des moutons de poussière, il est donc possible qu'il en reste certains sur le sol après le nettoyage.
  - Veuillez utiliser un autre outil de nettoyage pour les retirer régulièrement.
- ▶ Si le niveau de charge devient bas en mode Nettoyage automatique, le POWERbot va se mettre en charge et continue de nettoyer la zone restante après s'être rechargé. (Répéter la fréquence de nettoyage : 1 fois)
- ▶ Vous ne pouvez pas sélectionner et demander au POWERbot d'exécuter le mode Nettoyage localisé/manuel lorsqu'il est en charge.
- ▶ Ne déplacez pas le POWERbot ni n'appuyez pas inutilement sur des boutons en mode de nettoyage automatique. Le cas échéant, le POWERbot considère que le nettoyage est terminé et recommence le nettoyage depuis le début.
- ▶ Fermez les portes avant de procéder au nettoyage avec votre POWERbot. Le POWERbot peut entrer dans les pièces en passant les seuils, à condition que les seuils soient inférieurs à 1,9 in (5 cm).

- ▶ N'essayez pas d'utiliser le POWERbot dans des zones situées à proximité de toboggans, balançoires d'intérieur, pots de fleurs, cheminées ou endroits avec des flammes ou de l'humidité.
  - Le non-respect de cette instruction peut entraîner la perte du matériel.
- ▶ Ne vous allongez pas autour du POWERbot lorsqu'il est en marche.
  - Vos cheveux pourraient se prendre dans la brosse spéciale poils d'animaux, ce qui entraînerait des blessures corporelles.

## Nettoyage et entretien

### Remarque

- ▶ Si vous avez nettoyé le réservoir de poussière et le filtre avec de l'eau
  - Réservoir de poussière : essuyez absolument toute l'eau.
  - Filtre : faites-le sécher complètement à l'ombre avant de l'utiliser.
- ▶ Achetez un filtre dans les centres de service Samsung agréés si vous avez besoin d'autres filtres.

### Attention

- ▶ Faites attention à vos doigts lorsque vous remplacez ou retirez le filtre car vous pouvez les coincer dans l'entrée du réservoir de poussière.
- ▶ Pour éviter les obstructions par des corps étrangers, ne laissez pas le POWERbot aspirer des cure-dents, des cotons-tiges, etc.
- ▶ Si vous avez du mal à retirer les corps étrangers de la brosse spéciale poils d'animaux, contactez un centre de service Samsung agréé.
- ▶ La brosse spéciale poils d'animaux retirant la poussière du sol pendant le nettoyage, des corps étrangers peuvent se prendre dedans (fils, cheveux longs, etc.). Pour obtenir des résultats de nettoyage optimaux, vérifiez-la et nettoyez-la régulièrement.

## À propos de la batterie

### Remarque

- ▶ Achetez des batteries dans les centres de service Samsung agréés et vérifiez le symbole de la pièce d'origine (**SAMSUNG**) ainsi que le nom de modèle avant d'acheter.
- ▶ Cette batterie est réservée exclusivement au POWERbot de Samsung Electronics. Ne l'utilisez pas pour d'autres appareils.
- ▶ Ne démontez pas et ne modifiez pas la batterie.
- ▶ Ne jetez pas la batterie dans le feu et ne la chauffez pas.
- ▶ Ne connectez aucun objet métallique sur les contacts de charge (+, -).
- ▶ Stockez la batterie à l'intérieur (entre 32 °F et 104 °F).
- ▶ Si la batterie présente un dysfonctionnement, ne la démontez pas vous-même. Contactez votre centre de service Samsung le plus proche.
- ▶ Plus les piles sont utilisées, plus leur temps de charge et d'utilisation peut diminuer. Si la durée de vie de la batterie a été dépassée et qu'elle ne charge plus correctement, faites-la remplacer dans un centre de service Samsung.
- ▶ La période de garantie de la batterie est de 6 mois à compter de la date d'achat.





# Codes d'information

**1** Les codes d'information ci-dessous apparaissent sur le panneau d'affichage

**2** Si un code apparaît, désactivez l'interrupteur d'urgence, puis vérifiez que les instructions ci-dessous sont suivies et prenez les mesures appropriées le cas échéant

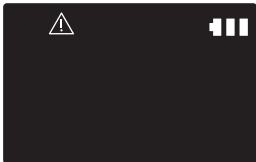
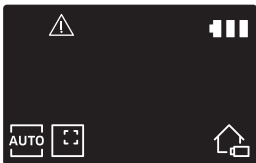
**3** Le code d'information disparaît lorsque vous activez l'interrupteur d'urgence

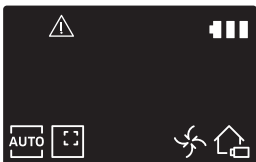
## Série SR2AJ90\*\*U

Codes d'information	Liste de vérification
	<p><b>Le POWERbot est bloqué, coincé, entravé ou soulevé pendant son déplacement.</b></p> <p>► Désactivez l'interrupteur d'urgence et déplacez le POWERbot vers une autre zone.</p>
	<p><b>Corps étrangers coincés dans la brosse principale.</b></p> <p>► Désactivez l'interrupteur d'urgence et retirez les corps étrangers de la brosse principale.</p>
	<p><b>Corps étrangers coincés dans la roue d'entraînement gauche.</b></p> <p>► Désactivez l'interrupteur d'urgence et retirez les corps étrangers de la roue d'entraînement.</p>
	<p><b>Corps étrangers coincés dans la roue d'entraînement droite.</b></p> <p>► Désactivez l'interrupteur d'urgence et retirez les corps étrangers de la roue d'entraînement.</p>
	<p><b>Le capteur antichoc doit être vérifié.</b></p> <p>► Désactivez l'interrupteur d'urgence puis réactivez-le.</p> <p>► Contactez un centre de service si le code d'information apparaît toujours.</p>
	<p><b>Corps étrangers accumulés sur le capteur d'obstacles.</b></p> <p>► Désactivez l'interrupteur d'urgence et nettoyez les capteurs avant et arrière à l'aide d'un chiffon doux.</p>

Codes d'information	Liste de vérification
	<p><b>Corps étrangers accumulés sur le capteur d'escarpement.</b></p> <p>▶ Désactivez l'interrupteur d'urgence et nettoyer le capteur d'escarpement à l'aide d'un chiffon doux.</p>

## Série SR2AJ90\*\*W

Codes d'information	Liste de vérification
	<p><b>Le POWERbot est bloqué, coincé ou piégé pendant son déplacement.</b></p> <p>▶ Désactivez l'interrupteur d'urgence et déplacez le POWERbot vers une autre zone.</p>
<p>C 01</p>	<p><b>Corps étrangers coincés dans la brosse principale.</b></p> <p>▶ Désactivez l'interrupteur d'urgence et retirez les corps étrangers de la brosse principale.</p>
<p>C 02</p>	<p><b>Corps étrangers coincés dans la roue d'entraînement gauche.</b></p> <p>▶ Désactivez l'interrupteur d'urgence et retirez les corps étrangers de la roue d'entraînement.</p>
<p>C 03</p>	<p><b>Corps étrangers coincés dans la roue d'entraînement droite.</b></p> <p>▶ Désactivez l'interrupteur d'urgence et retirez les corps étrangers de la roue d'entraînement.</p>
<p>C 05</p>	<p><b>Le capteur antichoc doit être vérifié.</b></p> <p>▶ Désactivez l'interrupteur d'urgence puis réactivez-le.</p> <p>▶ Si le code d'information ne disparaît pas, vérifiez l'absence de corps étrangers entre le capteur antichoc et le corps principal. S'il y en a, tirez légèrement sur le capteur antichoc et retirez les corps étrangers.</p>
<p>C 06</p>	<p><b>Corps étrangers accumulés sur le capteur d'obstacles.</b></p> <p>▶ Désactivez l'interrupteur d'urgence et nettoyer les capteurs avant et arrière à l'aide d'un chiffon doux.</p>
<p>C 07</p>	<p><b>Corps étrangers accumulés sur le capteur d'escarpement.</b></p> <p>▶ Désactivez l'interrupteur d'urgence et nettoyer le capteur d'escarpement à l'aide d'un chiffon doux.</p>

# Dépannage

Symptôme	Liste de vérification
<b>Le POWERbot ne fonctionne pas du tout.</b>	<ul style="list-style-type: none"> <li>▶ Vérifiez que l'interrupteur d'urgence est activé.</li> <li>▶ Vérifiez que toutes les icônes s'affichent sur le panneau d'affichage.</li> <li>▶ Vérifiez si la batterie du POWERbot est complètement épuisée.</li> <li>▶ Remplacez les piles (de type AAA) si la télécommande ne fonctionne pas.</li> </ul>
<b>Le POWERbot s'est arrêté pendant le nettoyage.</b>	<ul style="list-style-type: none"> <li>▶ Lorsque le POWERbot est immobilisé par un obstacle tel qu'un cordon, un seuil, etc., soulevez-le et éloignez-le de l'obstacle. <ul style="list-style-type: none"> <li>– Si des tissus ou cordons sont coincés dans la roue d'entraînement, désactivez l'interrupteur d'urgence et retirez-les avant toute nouvelle utilisation.</li> </ul> </li> </ul>
<b>La puissance d'aspiration est faible.</b>	<ul style="list-style-type: none"> <li>▶ Lorsqu'il y a trop de poussière dans le réservoir, la puissance d'aspiration peut faiblir. Désactivez l'interrupteur d'urgence et videz le réservoir de poussière.</li> <li>▶ Si l'entrée (en-dessous du POWERbot) est bloquée par des corps étrangers, désactivez l'interrupteur d'urgence et retirez-les de l'entrée.</li> <li>▶ Lorsque le niveau de bruit augmente, désactivez l'interrupteur d'urgence et videz le réservoir de poussière.</li> <li>▶ Si le réservoir de poussière est mal assemblé, la puissance d'aspiration peut être réduite. Désactivez l'interrupteur d'urgence et reportez-vous à la page 21 pour le réassemblage.</li> </ul>
<b>Le POWERbot ne parvient pas à trouver la base.</b>	<ul style="list-style-type: none"> <li>▶ Vérifiez s'il n'y a pas de panne de courant ou si la prise d'alimentation n'est pas débranchée.</li> <li>▶ Enlevez tous les obstacles situés autour de la base et pouvant empêcher le POWERbot de retourner à la base.</li> <li>▶ Lorsque des corps étrangers se trouvent sur les broches de chargement, la mise en charge peut être affectée. Éliminez les corps étrangers au niveau des broches.</li> </ul>
<b>Le POWERbot nettoie soudainement en diagonale.</b>	<ul style="list-style-type: none"> <li>▶ Vérifiez si la base est installée dans le sens des lames de parquet ou du carrelage.</li> <li>▶ Le POWERbot peut nettoyer en diagonale s'il se rend vers une autre zone en empruntant le chemin le plus court. Il peut également se déplacer en diagonale s'il est entré en contact avec un obstacle avec cet angle, s'il a été mis en charge sur la base avec cet angle ou si les lames du parquet ou le carrelage déformé est dans ce sens.</li> </ul>
<b>Le POWERbot ne nettoie pas une certaine zone.</b>	<ul style="list-style-type: none"> <li>▶ Vérifiez si la base est installée à proximité d'un passage étroit ou d'une porte, puis réinstallez-la dans une autre zone. <ul style="list-style-type: none"> <li>– Si la base est installée à proximité d'un passage étroit ou d'une porte, le POWERbot ne peut pas franchir le passage ou le seuil.</li> </ul> </li> </ul>

Symptôme	Liste de vérification
<b>J'ai installé l'application Samsung Smart Home, mais je ne parviens pas à connecter le POWERbot.</b>	<ul style="list-style-type: none"> <li>▶ Le produit est utilisable une fois que la connexion entre le POWERbot et le routeur sans fil est établie grâce à la fonction Easy-Setup (Configuration facile) et conformément à la procédure indiquée.</li> </ul>
<b>Je ne parviens pas à me connecter à mon compte Samsung.</b>	<ul style="list-style-type: none"> <li>▶ Vérifiez que votre identifiant et votre mot de passe sont corrects.</li> </ul>
<b>Un message signalant un dysfonctionnement au niveau de la configuration s'affiche.</b>	<ul style="list-style-type: none"> <li>▶ Ce dysfonctionnement temporaire peut être dû à la distance entre le routeur sans fil et le robot, ou à des obstacles. Réessayez ultérieurement.</li> </ul>
<b>Les produits ne fonctionnent pas, bien que le smartphone soit connecté au POWERbot.</b>	<ul style="list-style-type: none"> <li>▶ Fermez l'application Samsung Smart Home, puis rouvrez-la, ou déconnectez le smartphone du routeur sans fil, puis reconnectez-les. Ou coupez l'alimentation du POWERbot, puis remettez-la, patientez au moins une minute et relancez l'application Smart Home.</li> </ul>
<b>Les fonctions de l'application Samsung Smart Home App ne sont pas opérationnelles.</b>	<ul style="list-style-type: none"> <li>▶ Regardez si la fonction de verrouillage Smart Control (Commande intelligente) du POWERbot est activée. (Si le voyant Wi-Fi est éteint, la commande intelligente est verrouillée.)</li> </ul>
<b>L'application Samsung Smart Robot Vacuum ne se lance pas.</b>	<ul style="list-style-type: none"> <li>▶ Vérifiez que le POWERbot est bien connecté au routeur sans fil.</li> </ul>
<b>Le POWERbot n'est pas connecté au Wi-Fi.</b>	<ul style="list-style-type: none"> <li>▶ Vérifiez la configuration du routeur sans fil.</li> </ul>

# Annonce de logiciel open source

Le logiciel inclus dans cet appareil contient un logiciel open source. Vous pouvez obtenir le code source correspondant pendant une période de trois ans après la sortie de la dernière version de ce produit en adressant un email à l'adresse suivante : [oss.request@samsung.com](mailto:oss.request@samsung.com).

Il est également possible d'obtenir le code source complet correspondant sur un support physique tel qu'un CD-ROM ; un coût minimal sera requis.

L'URL suivante <http://opensource.samsung.com/opensource/VR9000H/seq/0> vous conduit à la page de téléchargement du code source et à des informations sur la licence open source relative à cet appareil. Cette offre est valable pour quiconque ayant reçu cette information.



# Spécifications

Classification	Élément	Informations détaillées
<b>Spécifications mécaniques (POWERbot)</b>	Taille (profondeur x hauteur x longueur)	15 in x 5,35 in x 14,25 in
	Poids	9,9 lb
	Capteur	Système de reconnaissance du plafond (Visionary mapping plus TM)
	Type de bouton du POWERbot	Type tactile
<b>Spécifications relatives à l'alimentation</b>	Tension	100-240 V~, 50 Hz/60 Hz
	Consommation	80 W
	Caractéristiques de la batterie	Lithium-ion 21,6 V/ 84 Wh
<b>Nettoyage</b>	Type de charge	Charge automatique/Charge manuelle
	Mode de nettoyage	Automatique, localisé, manuel
	Temps de charge	Environ 160 minutes
	Temps de nettoyage	Environ 60 minutes (mode normal/pour un sol dur)

\* Les temps de charge et de nettoyage peuvent varier en fonction des conditions d'utilisation.

\* Cet aspirateur est conforme aux normes suivantes :

- Directive RTTE : 1999/5/CE
- Directive relative à la compatibilité électromagnétique : 2004/108/CEE
- Directive relative à la basse tension : 2006/95/CE

**La Déclaration de conformité officielle est disponible sur <http://www.samsung.com>, dans la rubrique Support (Assistance)**

Recherchez la section d'assistance produit, puis entrez le nom du modèle.

Pour toute question ou tout commentaire concernant des produits Samsung, veuillez prendre contact avec le centre de service à la clientèle SAMSUNG.

Pays	Service à la clientèle :	Site Internet
CANADA	1-800-SAMSUNG (726-7864)	<a href="http://www.samsung.com/ca/support">www.samsung.com/ca/support</a> (Anglais) <a href="http://www.samsung.com/ca_fr/support">www.samsung.com/ca_fr/support</a> (Français)
ÉTATS-UNIS	1-800-SAMSUNG (726-7864)	<a href="http://www.samsung.com/us/support">www.samsung.com/us/support</a>



Serie SR2AJ90\*\*U  
Serie SR2AJ90\*\*W

# POWERbot

## manual del usuario

- \* Antes de poner en funcionamiento esta unidad, lea atentamente las instrucciones.
- \* Para uso en interiores solamente.

**Español**

imagine the possibilities

Gracias por adquirir un producto Samsung.



Samsung  
Smart Home

**SAMSUNG**

# Contenido

**03** Información sobre seguridad

**10** Instalación  
Accesorios

**12** Carga  
Carga automática / Recarga / Batería baja

**14** Uso del POWERbot  
Selección del modo de limpieza / Uso del modo de ahorro de energía

**17** Uso del control remoto

**19** Nombre de cada pieza  
Parte superior / Parte inferior / Visor

**21** Limpieza y mantenimiento  
Limpieza del contenedor de polvo / Limpieza de los sensores y la cámara / Limpieza del cepillo de mascotas / Limpieza de la rueda motriz

**23** Ajuste de la hora/programación  
Ajuste de la hora / Ajuste de la programación

**24** Aplicación Samsung Smart Home  
Preparación de la red / Uso de la aplicación Samsung Smart Home

**32** Notas y precauciones  
Carga / Durante el uso / Limpieza y mantenimiento / Acerca de la batería

**34** Códigos de información

**36** Solución de problemas

**38** Aviso de licencia de código abierto

**39** Especificaciones

# Información sobre seguridad

## INFORMACIÓN SOBRE SEGURIDAD





- Antes de poner en funcionamiento la unidad, lea detenidamente este manual y consévelo para su referencia.





- Debido a que las siguientes instrucciones de funcionamiento corresponden a diversos modelos, es posible que las características de su aspiradora difieran ligeramente de las que se describen en este manual.

## SÍMBOLOS DE PRECAUCIÓN Y ADVERTENCIA UTILIZADOS

 ADVERTENCIA	Indica que existe riesgo de muerte o lesiones graves.
 PRECAUCIÓN	Indica que existe riesgo de lesiones personales o daños materiales.

## OTROS SÍMBOLOS UTILIZADOS

 NOTA	Indica que existe riesgo de lesiones personales o daños materiales.
 Samsung Smart Home	Esta aspiradora inteligente admite Samsung Smart Home. Para obtener más información, visite <a href="http://Samsung.com/Smarthome">Samsung.com/Smarthome</a> .

## ADVERTENCIA SOBRE LA STATE OF CALIFORNIA PROPOSITION 65 (SOLO EE.UU.)



Este producto contiene productos químicos reconocidos en el estado de California como capaces de provocar cáncer y defectos de nacimiento u otras afecciones reproductivas.



Para el reciclaje de las pilas vaya a [call2recycle.org](http://call2recycle.org)  
o llame al 1-800-822-8837

# Información sobre seguridad

## INSTRUCCIONES IMPORTANTES DE SEGURIDAD

---

Al utilizar un electrodoméstico deben seguirse unas precauciones básicas, incluidas las siguientes:

### LEA TODAS LAS INSTRUCCIONES ANTES DE USAR SU POWERbot

Desenchúfelo del tomacorriente cuando no lo utilice y antes de realizar el mantenimiento.

**ADVERTENCIA:** para reducir el riesgo de incendio, descargas eléctricas o lesiones:

#### GENERAL

- Utilícelo solo como se describe en el manual.
- No utilice el POWERbot ni el adaptador/estación de carga si presentan algún desperfecto.
- Si la aspiradora no funciona como corresponde, se ha caído, se ha dañado, ha permanecido a la intemperie o se ha caído en el agua, llévela a un centro de atención al cliente.
- No toque el adaptador/estación de carga ni el POWERbot con las manos húmedas.
- Debe usarse solo en superficies secas de interiores.
- Este aparato puede ser utilizado por niños mayores de 8 años y personas con capacidades físicas, sensoriales o mentales reducidas, o faltas de conocimiento y experiencia, con la vigilancia adecuada o si han recibido la formación pertinente.
- No deje que los niños jueguen con el aparato. Los niños no deben efectuar tareas de limpieza ni de mantenimiento sin vigilancia.

#### Adaptador/estación de carga

- No modifique el enchufe polarizado para ajustarlo a un enchufe o cable de extensión no polarizados.
- No utilice en el exterior o sobre superficies húmedas.
- Desenchufe el adaptador/estación de carga del tomacorriente cuando no esté en uso y antes de realizar el mantenimiento.
- Para recargar utilice solo el adaptador/estación de carga suministrados por el fabricante.
- No utilice enchufes o cables de alimentación dañados ni tomacorrientes flojos.
- No jale el cable para trasladarlo, no lo utilice como asa, no lo aplaste con la puerta ni contra bordes o esquinas filosas. Mantenga el cable alejado de superficies calientes.
- No utilice cables de extensión ni tomacorrientes con una capacidad de carga de corriente inadecuada.
- No desenchufe jalando el cable. Para desenchufar, sujete el enchufe, no el cable.
- No rompa ni arroje al fuego las pilas, ya que pueden explotar a altas temperaturas.

- No trate de abrir el adaptador/estación de carga. Las reparaciones deben efectuarse únicamente en un centro de atención al cliente cualificado.
- No exponga el adaptador/estación de carga a temperaturas altas ni permita que entren en contacto con ningún tipo de humedad.

## **POWERbot**

- No aspire objetos duros o cortantes, tales como vidrio, clavos, tornillos, monedas, etc.
- No lo utilice sin el filtro en su lugar. Durante las tareas de mantenimiento, no ponga los dedos ni otros objetos en la cámara del ventilador ya que la unidad puede ponerse en marcha accidentalmente.
- No inserte objetos en las aberturas. No lo utilice si hay aberturas obstruidas; mantenga las aberturas libres de polvo, pelusa, cabellos o cualquier cosa que reduzca el flujo de aire.
- No aspire materiales tóxicos (como blanqueador, amoníaco, limpiadores en seco, etc.).
- No aspire nada que esté encendido o humeando, como cigarrillos, fósforos o cenizas calientes.
- No utilice para aspirar líquidos combustibles o inflamables, tales como gasolina, ni en áreas donde estas sustancias puedan estar presentes.
- No utilice en lugares con velas o lámparas de escritorio en el piso.
- No utilice en lugares con fuego sin vigilancia (llamas o ascuas).
- No utilice en lugares con alcohol destilado, disolventes, ceniceros con cigarrillos encendidos, etc.
- No utilice el POWERbot en espacios cerrados donde se concentren vapores despedidos por pinturas al óleo, disolventes de pintura, sustancias antipolillas, polvo inflamable y demás vapores tóxicos o explosivos.
- Pueden producirse fugas en las celdas de las pilas en condiciones extremas de uso o de temperatura. Si el líquido entra en contacto con la piel, lávela rápidamente con agua. Si el líquido entra en contacto con los ojos, enjuáguelos inmediatamente con agua limpia durante al menos 10 minutos. Solicite atención médica.

## **GUARDE ESTAS INSTRUCCIONES**

---

### **INSTRUCCIONES SOBRE EL ENCHUFE POLARIZADO**

- Para reducir el riesgo de descarga eléctrica, esta unidad cuenta con un enchufe polarizado (una punta es más ancha que la otra). Solo hay una manera en que el enchufe se conectará con un tomacorriente polarizado. Dé vuelta el enchufe si no cabe totalmente en el tomacorriente. Si sigue sin encajar, póngase en contacto con un técnico calificado para instalar un tomacorriente adecuado. No modifique el enchufe de ninguna manera.

# Información sobre seguridad

## AVISO REGULATORIO

---

### 1. Aviso para FCC



#### **PRECAUCIÓN FCC:**

- Todos los cambios y modificaciones que no cuenten con la aprobación expresa de la parte responsable del cumplimiento invalidará la autoridad del usuario para operar el equipo.
- Este dispositivo cumple con la Parte 15 de las Normas de la FCC. El funcionamiento se encuentra sujeto a las siguientes dos condiciones:
  1. Este aparato no puede causar interferencia dañina, y
  2. Este aparato debe aceptar la recepción de cualquier interferencia, incluidas aquellas que puedan causar un funcionamiento indeseado.
- Producto disponible en el mercado de Estados Unidos/Canadá, sólo puede operarse el canal 1~11. No es posible seleccionar otros canales.

#### **DECLARACIÓN DE LA FCC:**

- Este equipo ha sido sometido a pruebas y se ha determinado que se encuentra dentro de los límites para los dispositivos digitales clase B, de acuerdo con la parte 15 de las Normas de la FCC. Dichos límites han sido diseñados para proporcionar una protección razonables contra la interferencia dañina en una instalación residencial.
- Este equipo genera, utiliza y puede irradiar energía de frecuencias de radio y, si no se lo instala y utiliza de acuerdo con las instrucciones, puede provocar interferencia dañina a las comunicaciones de radio. Sin embargo, no existe garantía alguna de que no habrá interferencia en una instalación determinada. Si el equipo provoca interferencia dañina a la recepción de radio o televisión, que puede determinarse al encender y apagar el equipo, se sugiere que el usuario trate de corregir la interferencia mediante una o más de las siguientes medidas:
  - Reoriente o reubique la antena receptora
  - Aumente la distancia entre el equipo y el receptor
  - Conecte el equipo en una toma de un circuito diferente de aquel donde está conectado el receptor
  - Consulte a su distribuidor o a un técnico experimentado en radio/TV para obtener ayuda.

#### **DECLARACIÓN DE LA FCC SOBRE LA EXPOSICIÓN A LA RADIACIÓN:**

- Este equipo cumple con los límites de exposición a la radiación establecidos por la FCC para un entorno no controlado. Este equipo debe instalarse y utilizarse con una distancia mínima de 20cm entre el radiador y su cuerpo. Este aparato y su/s antena/s no deben ubicarse ni utilizarse junto con cualquier otra antena o transmisor.

## 2. Aviso IC

- El término “IC” antes del número de certificación de radio significa únicamente que se han cumplido las especificaciones técnicas de la Industria Canadiense. El funcionamiento se encuentra sujeto a las siguientes dos condiciones: (1) este aparato no puede causar interferencia y (2) este aparato debe aceptar cualquier interferencia, incluidas aquellas que puedan causar un funcionamiento indeseado.
- Este aparato digital Clase B cumple con la norma canadiense ICES-003.
- Cet appareil numérique de la classe B est conforme à la norme NMB-003 du Canada.
- Producto disponible en el mercado de Estados Unidos/Canadá, sólo puede operarse el canal 1~11. No es posible seleccionar otros canales.

### **DECLARACIÓN DE LA IC SOBRE LA EXPOSICIÓN A LA RADIACIÓN:**

- Este equipo cumple con los límites de exposición a la radiación RSS-102 establecidos por la IC para un entorno no controlado. Este equipo debe instalarse y utilizarse con una distancia mínima de 20cm entre el radiador y su cuerpo. Este aparato y su/s antena/s no deben ubicarse ni utilizarse junto con cualquier otra antena o transmisor.

### **Aviso de licencia de código abierto**

- Este dispositivo utiliza software de código abierto. Las licencias de código abierto se encuentran disponibles en el menú del producto.
- Toque “Configuración > Red > Actualización de software > Información legal” en el dispositivo para obtener más información.

# Información sobre seguridad



## ADVERTENCIA

### Acerca de la alimentación eléctrica

- ▶ Evite el riesgo de que se produzca una descarga eléctrica o un incendio.
  - No dañe el cable de alimentación.
  - No jale el cable de alimentación con excesiva fuerza ni toque el enchufe con las manos mojadas.
  - Utilice únicamente fuentes de alimentación de 100-240 V~ y no utilice enchufes múltiples para alimentar varios aparatos al mismo tiempo. (No deje el cable suelto por el piso.)
  - No utilice enchufes o cables de alimentación dañados ni tomacorrientes flojos.
- ▶ Retire el polvo o cualquier sustancia extraña de la zona de las clavijas y o la pieza de contacto del enchufe.
  - Existe el riesgo de que se produzca una descarga eléctrica o un funcionamiento incorrecto.



## ADVERTENCIA

### Antes de usar

- ▶ No use el POWERbot cerca de materiales combustibles.
  - Lugares cerca de velas, lámparas de sobremesa, chimenea o materiales combustibles como gasolina, alcohol, disolventes, etc.
- ▶ El POWERbot se ha diseñado para aplicaciones domésticas y, por consiguiente, no debe utilizarse en buhardillas, sótanos, almacenes, edificios industriales, exteriores, lugares húmedos (como baños o lavaderos) ni sobre mesas o estantes.
  - El POWERbot puede averiarse o funcionar inadecuadamente.
- ▶ No deje que el POWERbot atraviese ni toque ningún tipo de líquido.
  - El POWERbot puede dañarse seriamente y ensuciar otras zonas si las ruedas pasan por un lugar donde hay algún líquido.

- ▶ No salpique ningún líquido sobre la estación de carga.
  - Existe el riesgo de que se produzca un incendio o una descarga eléctrica.
- ▶ No utilice la estación de carga para otra función que no sea el propósito previsto.
  - Existe el riesgo de incendio o de daños severos en la estación de carga.
- ▶ Para su seguridad, mantenga siempre limpio el sensor de desnivel.



## ADVERTENCIA

### Durante el uso

- ▶ Si percibe algún ruido anómalo, olores o humo procedentes del POWERbot, apague inmediatamente el interruptor de emergencia de la parte inferior del POWERbot y póngase en contacto con un centro de servicio.



## ADVERTENCIA

### Limpieza y mantenimiento

- ▶ Si el cable de alimentación está dañado, contacte un centro de servicio para que lo reemplace un técnico certificado.
  - Existe el riesgo de que se produzca un incendio o una descarga eléctrica.
- ▶ Para cambiar las baterías consulte a un centro de servicio de Samsung Electronics.
  - La utilización de baterías de otros productos puede causar averías.

## PRECAUCIÓN Antes de usar

- ▶ Inserte el contenedor de polvo antes de usar el POWERbot.
- ▶ Para una recarga automática correcta, preste atención a lo siguiente.
  - Encienda siempre la alimentación de la estación de carga.
  - Instale la estación de carga donde el POWERbot pueda encontrarlo fácilmente.
  - No deje ningún objeto delante de la estación de carga.
- ▶ Cuando instale la estación de carga, no deje el cable suelto por el suelo, ya que el POWERbot puede enredarse en él.
- ▶ No use el POWERbot sobre suelos de color negro.
  - El POWERbot puede que no opere con normalidad.
- ▶ No sujete el POWERbot por el soporte del contenedor de polvo.
- ▶ No deje objetos a menos de 2 ft (0.5 m) por ambos lados ni de 4 ft (1 m) delante de la estación de carga.
- ▶ Asegúrese de que el contacto de carga de la estación de carga no esté dañado y que no haya materiales extraños en el mismo.
- ▶ No instale la estación de carga en una zona con el suelo oscuro.
  - Si el suelo alrededor de la estación de carga es oscuro, se dificultará la recarga.
- ▶ Retire cualquier obstáculo que pueda dificultar el movimiento del POWERbot (como mecedoras o andadores infantiles) antes de iniciar la limpieza.

## PRECAUCIÓN Durante el uso

- ▶ La utilización del POWERbot sobre alfombras gruesas puede dañar el POWERbot y la alfombra.
  - El POWERbot no puede pasar sobre una alfombra de más de 0.4 in (1 cm) de grueso.
- ▶ No utilice el POWERbot sobre mesas ni otras superficies elevadas.
  - Puede ocasionar daños si se cae.
- ▶ El POWERbot puede chocar contra las patas de sillas o escritorios, así que deberá apartarlos para que la limpieza sea más rápida y eficiente.
- ▶ Cuando el POWERbot esté funcionando, no lo levante ni lo lleve a otra zona.
- ▶ No sujete el POWERbot por las ruedas motrices cuando lo lleve a otra zona.
- ▶ No deposite objetos sobre el POWERbot ya que puede causar un funcionamiento incorrecto.
- ▶ Retire inmediatamente los papeles grandes o las bolsas de plástico cuando utilice el POWERbot para que no bloqueen la entrada.
- ▶ No dirija el punto rojo directamente hacia una persona o un animal.

## PRECAUCIÓN Limpieza y mantenimiento

- ▶ Evite causar daños al POWERbot siguiendo estas indicaciones.
  - No limpie el POWERbot pulverizando agua directamente ni use benceno, disolvente, acetona o alcohol.
- ▶ No desensamble ni repare el POWERbot. Debe hacerlo únicamente un reparador certificado.
- ▶ Mantenga siempre limpios el sensor de obstáculos y el sensor de desnivel.
  - Si se acumulan materias extrañas, los sensores pueden funcionar incorrectamente.

# Instalación

La estación de carga debe estar enchufada y encendida siempre.

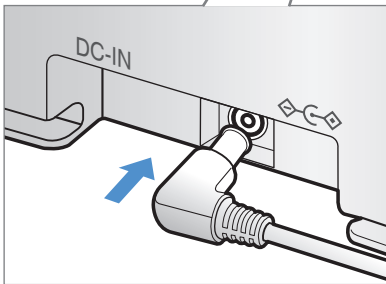
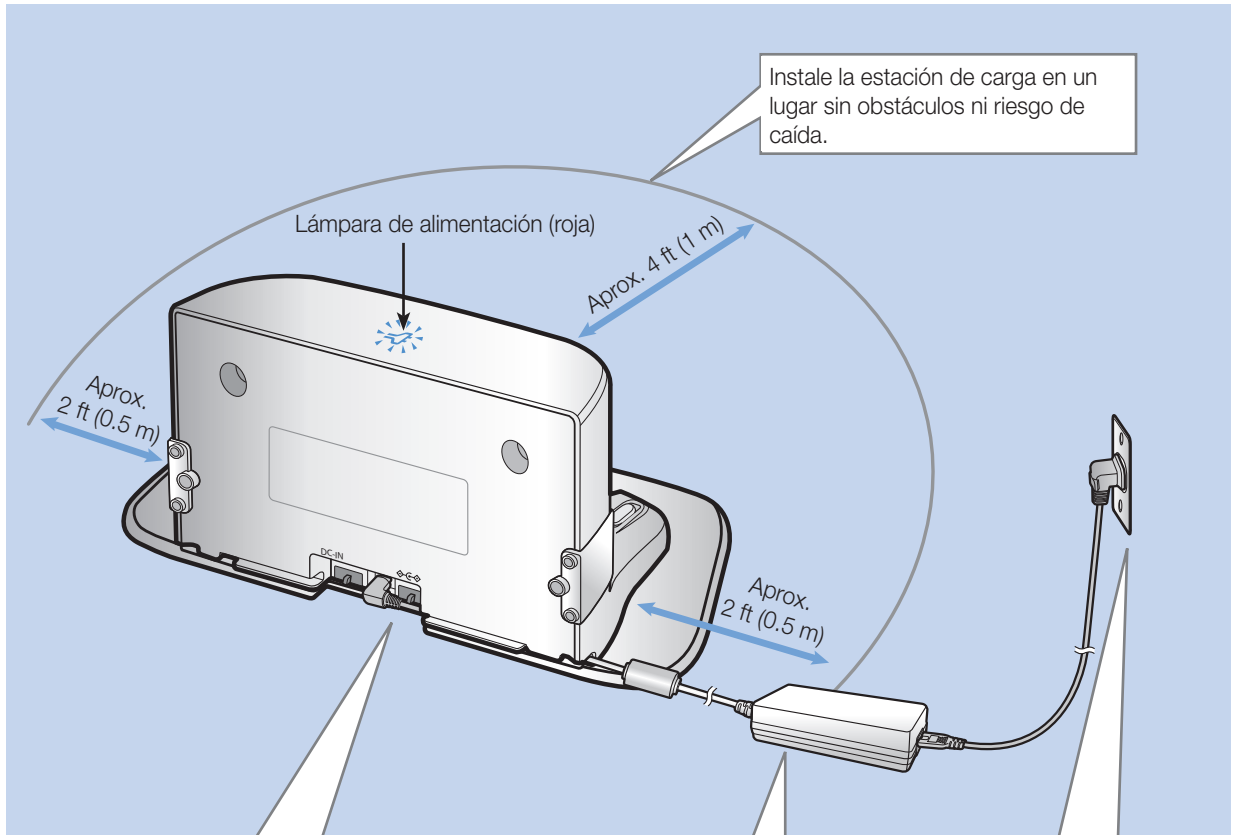

**1** Conecte el terminal adaptador a la estación de carga

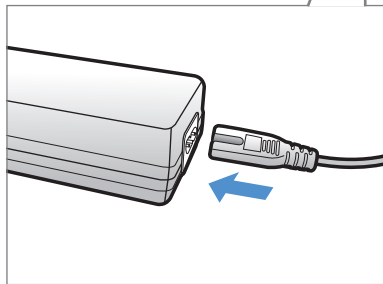

**2** Enchufe el cable de alimentación al adaptador

Cuando utilice el adaptador, el lado del adhesivo debe estar hacia abajo.

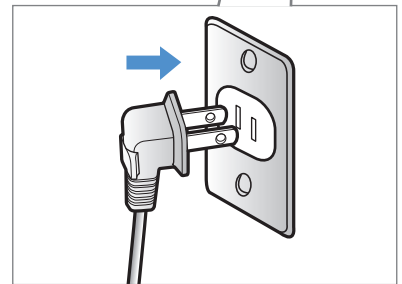

**3** Enchufe el cable de alimentación al tomacorriente

La lámpara de la alimentación se encenderá (rojo).

## Accesorios

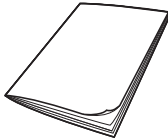
			
Control remoto	Pilas (tipo AAA)	Manual del usuario	Filtro de repuesto (opcional)
			
Cepillo de limpieza	Estación de carga	Cable de alimentación	Adaptador

### Nota

- ▶ Instale la estación de carga en un lugar donde el suelo y la pared sean regulares.
- ▶ En suelos de madera, es preferible instalar la estación de carga a lo largo de la veta.
- ▶ Si el interruptor de emergencia está apagado, el POWERbot no cargará aunque esté acoplado a la estación de carga.
- ▶ Encienda siempre la alimentación de la estación de carga.
  - Si la estación de carga no recibe corriente, el POWERbot no podrá encontrarla y no se recargará automáticamente.
  - Si el POWERbot se deja desconectado de la estación de carga, la batería se descarga de modo natural.
- ▶ Si el POWERbot está en modo de suspensión, no se encenderá aunque el interruptor de emergencia se apague y se encienda de nuevo. Mantenga presionado el botón [Inicio/Detención] en el POWERbot para apagar el modo de suspensión.

# Carga

El POWERbot tarda aproximadamente 160 minutos en cargarse completamente en la primera carga después de la compra. Una vez cargado, el POWERbot puede utilizarse durante 60 minutos aproximadamente.

La luz de carga pasa a color verde durante la carga.



- El voltaje nominal de alimentación de este producto es de 100-240 V~.

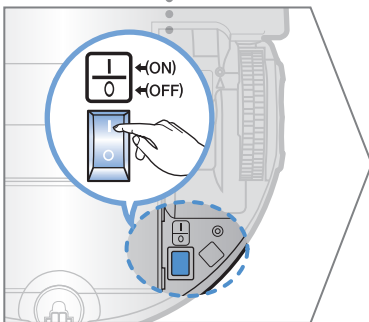
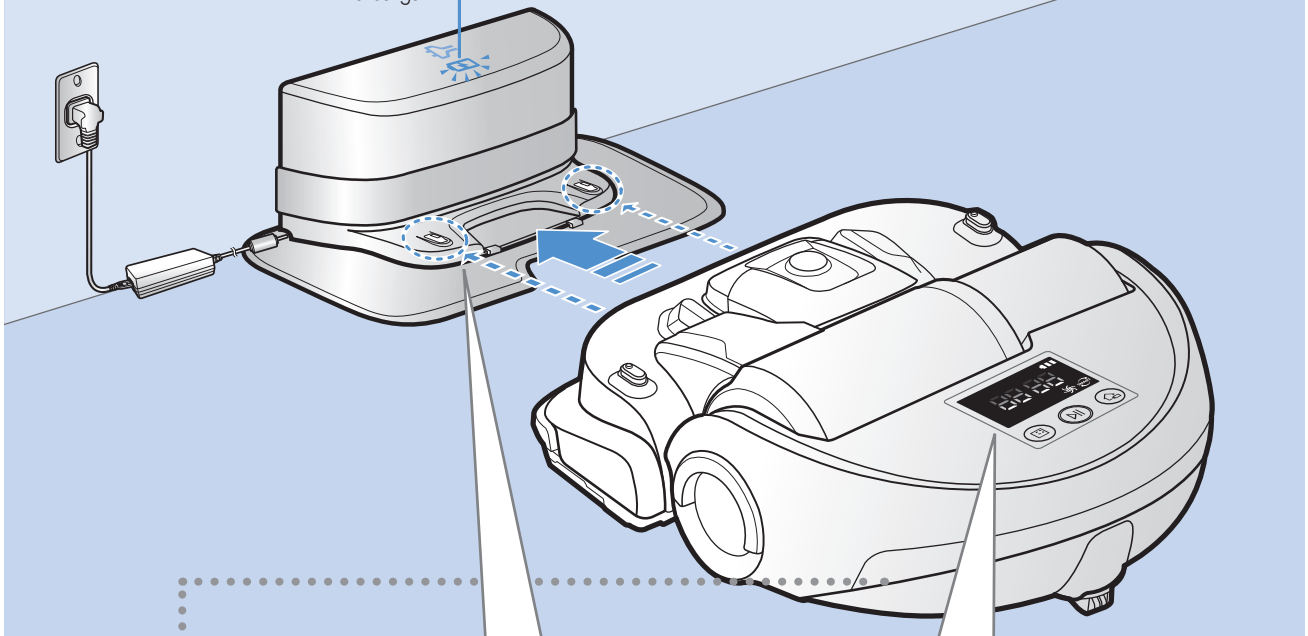

## 1 Encienda el interruptor de emergencia de la parte inferior

Debe encender el interruptor de emergencia para encender el POWERbot.

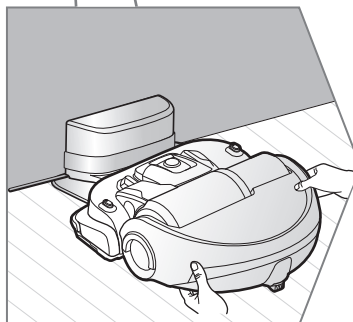

## 2 Cargue manualmente el POWERbot colocándolo en la estación de carga.

Alinee los pines de carga del POWERbot con la estación de carga.

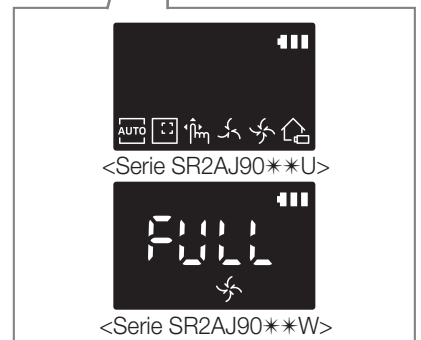

## 3 Verifique el estado de la carga

Para la Serie SR2AJ90\*\*U, "AUTO" "□+" "□-" "□" "□" aparece en secuencia para mostrar el progreso de la carga. Todos los íconos aparecen una vez finalizada la carga.

Para la Serie SR2AJ90\*\*W, "□" "□" se encenderá en función del progreso de la carga y cuando esta haya terminado indicará "FULL" (LLENO).

## Carga automática

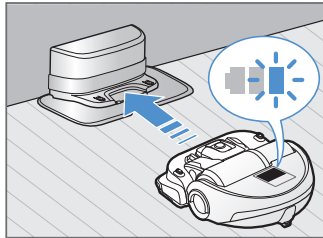

Cuando el indicador de la batería parpadea durante la limpieza, el POWERbot regresa a la estación de carga para cargarse automáticamente.

## Recarga

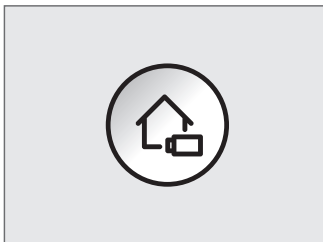

Puede ordenar al POWERbot que se recargue automáticamente en la estación de carga mientras está limpiando.

## Batería baja

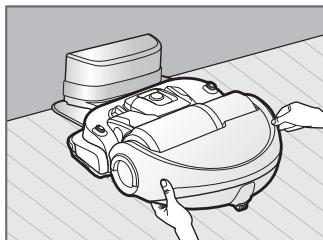

Cargue manualmente el POWERbot colocándolo en la estación de carga.

### Pasos que debe seguir si no se efectúa la recarga:

#### Revise el estado de instalación de la estación de carga cuando:

- ▶ la estación de carga se ubique en un lugar al que el POWERbot no pueda acceder fácilmente
- ▶ la distancia entre la estación de carga y el POWERbot sea superior a 20 ft (5 m).
  - El POWERbot puede demorarse en regresar a la estación de carga para recargar

#### Cargue manualmente el POWERbot cuando:

- ▶ la estación de carga esté ubicada en un rincón
- ▶ la batería esté totalmente descargada
- ▶ el POWERbot esté inmovilizado por algún obstáculo (mueble, etc.)
- ▶ el POWERbot no pueda subir el umbral cercano a la estación de carga (la altura máxima de un umbral que el POWERbot puede subir es de aproximadamente 0.6 in (1.5 cm)).
- ▶ el indicador de la batería parpadee
- ▶ el POWERbot esté en modo de limpieza localizada o de limpieza manual

# Uso del POWERbot

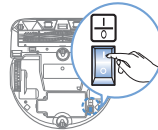

Debe encender el interruptor de emergencia en la parte inferior de la unidad antes de usar el POWERbot.

## Encendido y apagado

Presione el botón  durante más de 3 segundos



ADVERTENCIA

- Cuando no se usa el POWERbot durante 30 minutos, la alimentación se apaga automáticamente.

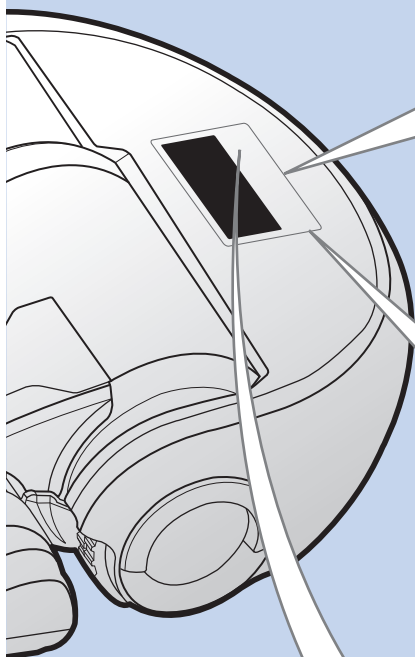

## Inicio del modo de limpieza automática

Pulse y libere este botón. El POWERbot se desplaza y limpia automáticamente los lugares configurados hasta que se agota la batería.



\* Detención de la limpieza: Pulse y libere el botón 

## Inicio del modo de limpieza localizada

Pulse y libere este botón. El POWERbot limpia intensivamente una zona determinada



## Recarga

### ► Recarga

Presionando este botón puede ordenar al POWERbot que se recargue automáticamente en la estación de carga durante el proceso de limpieza.



## Selección del modo de limpieza

Modo de limpieza	Cómo seleccionarlo	Ícono mostrado	
		Serie SR2AJ90**U	Serie SR2AJ90**W
<b>Limpieza automática</b>			
<b>Limpieza localizada</b>			
<b>Limpieza manual</b>	* El movimiento y la dirección del POWERbot se controla mediante el control remoto.		

\* Cuando el POWERbot se está cargando, solo se puede seleccionar el modo de limpieza automática.

\* Si el POWERbot no consigue regresar al cargador, se pondrá en el modo de suspensión. Luego el panel del visor del cuerpo principal se apagará. Presione el botón [Inicio/Detención] o [Alimentación] para cancelar el modo de suspensión.

\* Los tiempos de carga y limpieza pueden variar en función de las condiciones de uso.



<Íconos mostrados en el modo de suspensión>

## Método de limpieza para cada modo

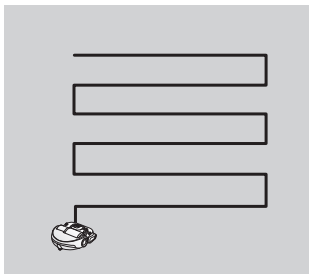

### Limpieza automática

Limpia todos los lugares configurados hasta que se agota la batería.

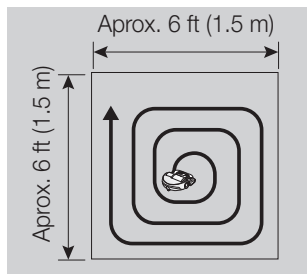

### Limpieza localizada

Limpia intensivamente una zona determinada. Puede utilizarse para eliminar migas de pan o galleta.

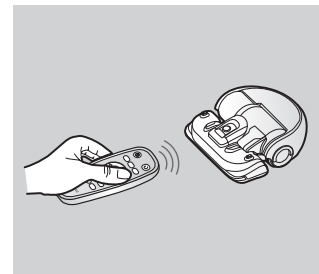





### Limpieza manual

Puede controlar el POWERbot con el control remoto y dirigirlo para que vaya a limpiar el lugar que desee.

# Uso del POWERbot

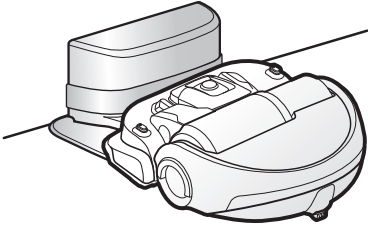
## Uso del modo de ahorro de energía

Puede seleccionar el modo de ahorro de energía durante la carga de la batería a fin de ahorrar energía. El modo de ahorro de energía desactiva todas las funciones excepto la carga de la batería. Reduce el consumo de energía cuando se ausenta de su casa por un período prolongado.

Cómo seleccionar o cancelar		Ícono mostrado	
		Serie SR2AJ90**U	Serie SR2AJ90**W
	Press for 5 sec. 		
		* Unos 3 segundos más tarde aparece el ícono anterior.	







\* Cuando el POWERbot está en modo de ahorro de energía, la lámpara verde de la estación de carga parpadea.

### Nota





- ▶ Si selecciona el modo de limpieza Automática/Máxima/Manual o presiona el botón Limpieza dirigida, el modo de ahorro de energía se cancela.
- ▶ Durante el modo de ahorro de energía, si se ajusta la programación se cancelará el modo de ahorro de energía.
  - Si selecciona el modo de ahorro de energía luego de ajustar la programación, la programación no se cancelará.
- ▶ Si se apaga la alimentación de la estación de carga, el modo de ahorro de energía se cancelará.

# Uso del control remoto





## 1 Encendido/Recarga

	[Tipo A]	[Tipo B]	
<b>Encendido</b>			Enciende/apaga el POWERbot
<b>Recarga</b>			Selecione para recargar el POWERbot en la estación de carga durante la limpieza.
<b>Inicio/Detención</b>			Selecione para iniciar o detener la limpieza



## 2 Modo de limpieza

<b>Limpieza automática</b>	Auto 	Auto 	Selecione para limpiar automáticamente los lugares configurados hasta que se agote la batería.
<b>Limpieza localizada</b>	Spot 	Spot 	Selecione para limpiar intensivamente una zona determinada

## 3 Modos de succión

<b>Modo Silencioso</b>			Selecione para limpiar con menos ruido de funcionamiento
<b>Modo normal</b>			Selecione para limpiar con una potencia de succión normal

## 4 Funciones adicionales

<b>Sonido</b>	Sound 	Sound 	Cada vez que presiona este botón, Sound Effects (Efectos de sonido) → Mute (Silencio) se seleccionan en este orden.
<b>Smart control</b>	-	 Smart Control	Selecione para encender o apagar el smart control * Es necesaria la conexión Wi-Fi para controlar el POWERbot con la aplicación Samsung Smart Home.

# Uso del control remoto

## [Tipo A]

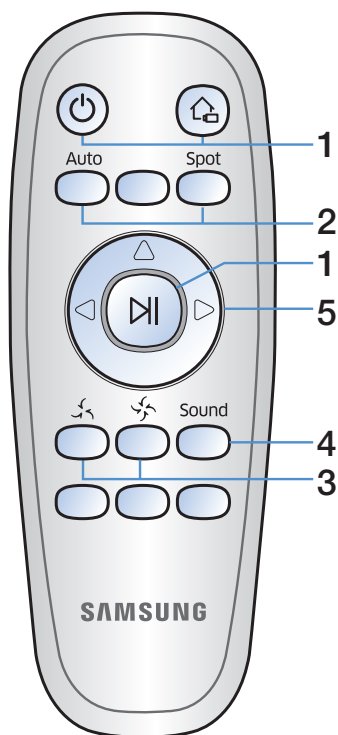

## 5 Control de dirección

[Tipo A]	[Tipo B]	
		Seleccione para desplazarse hacia adelante
		Seleccione para girar hacia la izquierda
		Seleccione para girar hacia la derecha

\* El desplazamiento hacia atrás no está disponible

## Inserción de las pilas

Abra la cubierta de las pilas levantándola a la vez que presiona la pestaña de bloqueo y luego inserte las pilas como se muestra en la ilustración. Luego cierre la cubierta hasta que quede ajustada en posición.

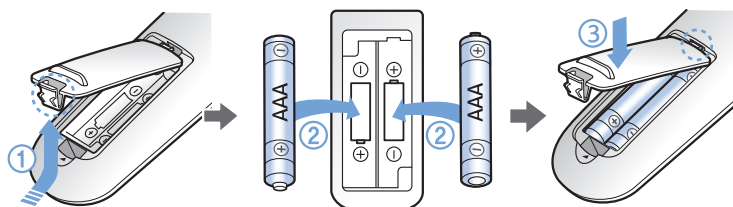

## [Tipo B]

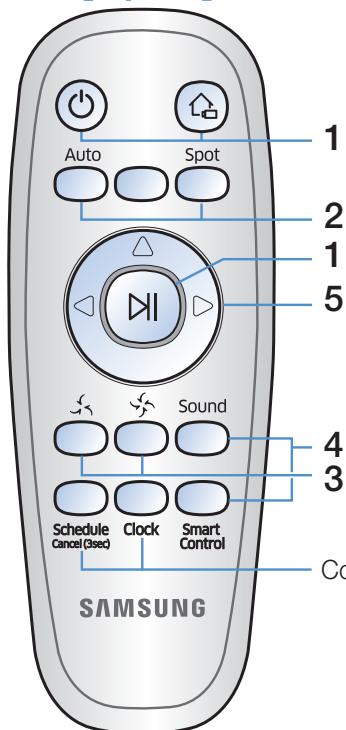

Consulte la página 23

# Nombre de cada pieza

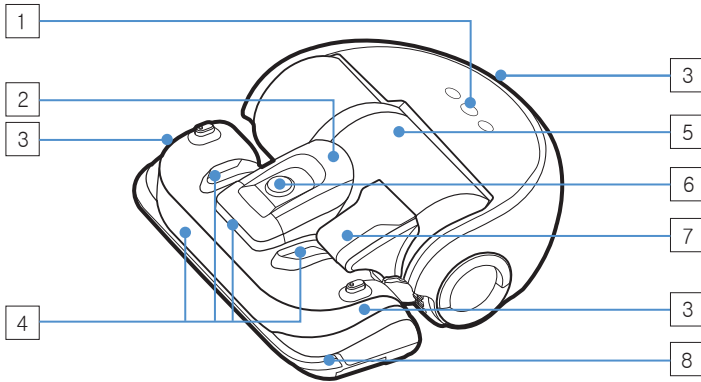

## Parte superior

1. Visor
2. Soporte del contenedor de polvo
3. Receptor de la señal del control remoto
4. Sensor de obstáculos
5. Contenedor de polvo
6. Cámara
7. Tirador del contenedor de polvo
8. Sensor de choques

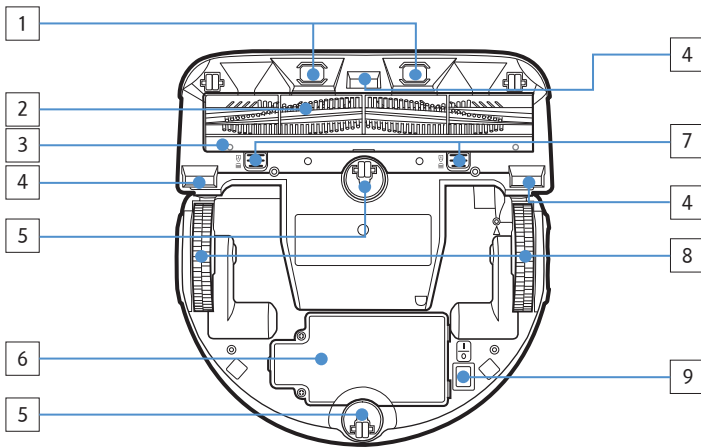

## Parte inferior

1. Pines de carga
2. Cepillo de mascotas
3. Tapa del cepillo de mascotas
4. Sensor de desnivel
5. Rodillo
6. Cubierta de la batería
7. Botón de la tapa del cepillo de mascotas
8. Rueda motriz
9. Interruptor de emergencia

## Visor

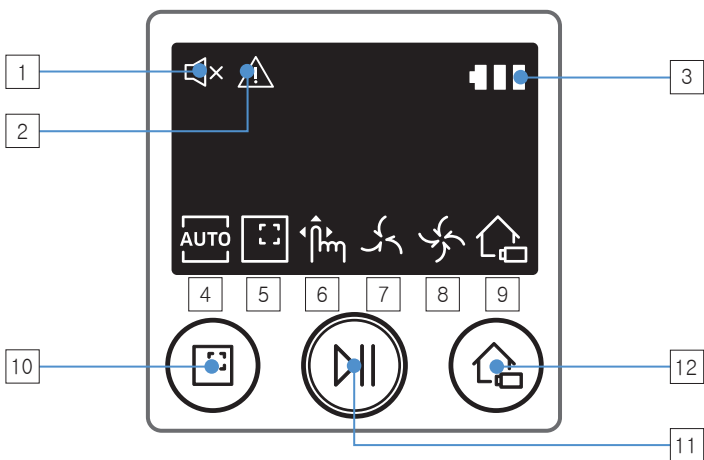

### <Serie SR2AJ90\*\*U>

1. Silenciar
2. Indicador de información
3. Indicador de la batería
4. Limpieza automática
5. Limpieza localizada
6. Limpieza manual
7. Modo silencioso
8. Modo normal
9. Recarga
10. Botón de limpieza localizada
11. Botón Inicio/Detención
12. Botón de recarga

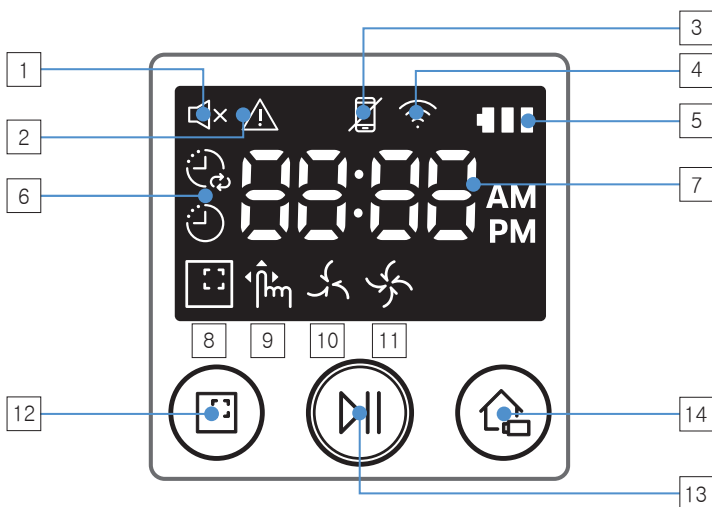

### <Serie SR2AJ90\*\*W>

1. Silenciar
2. Indicador de información
3. Smart control
4. Indicador Wi-Fi
5. Indicador de la batería
6. Programación Una vez/Diaria
7. Visor numérico
8. Limpieza localizada
9. Limpieza manual
10. Modo silencioso
11. Modo normal
12. Botón de limpieza localizada
13. Botón Inicio/Detención
14. Botón de recarga

# Limpeza y mantenimiento

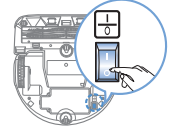

Debe apagar el interruptor de emergencia antes de limpiar el POWERbot.

## Limpeza del contenedor de polvo

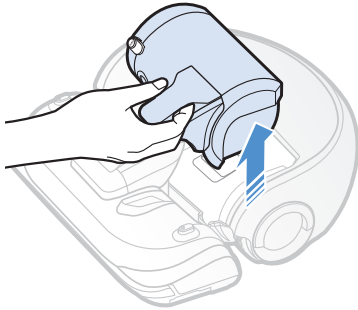

**1** Retire el contenedor de polvo

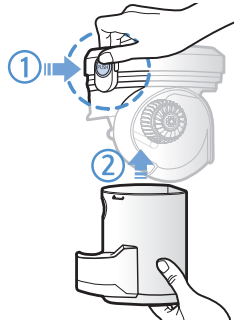

**2** Retire la tapa del contenedor de polvo



**3** Elimine el polvo del contenedor de polvo y de la unidad ciclónica

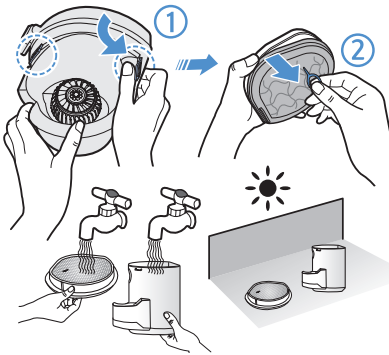

**4** Separe la unidad ciclónica de la tapa del contenedor de polvo y luego lave el contenedor y el filtro

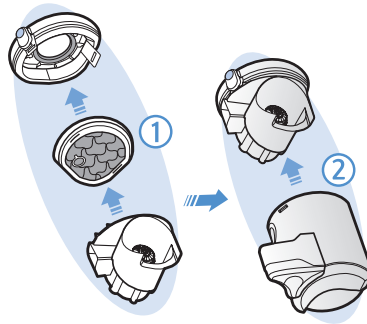

**5** Vuelva a ensamblar el contenedor de polvo

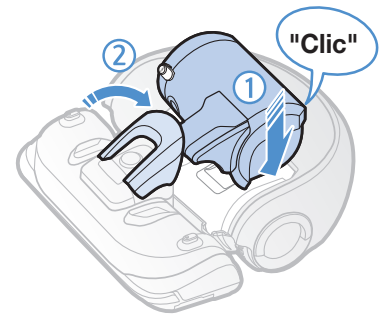

**6** Vuelva a insertar el contenedor de polvo en el cuerpo principal hasta que suene un clic

## Limpeza de los sensores y la cámara

Frote ligeramente con un paño suave. No use agua ni productos de limpieza.

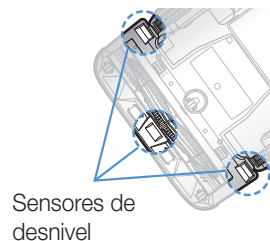
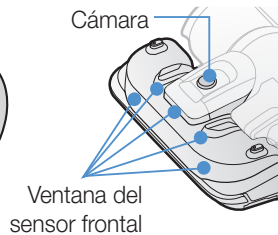
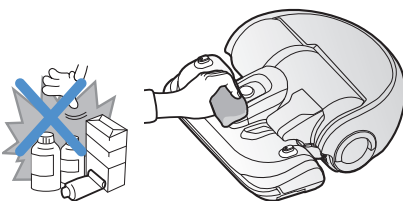

# Limpieza y mantenimiento

## Limpieza del cepillo de mascotas

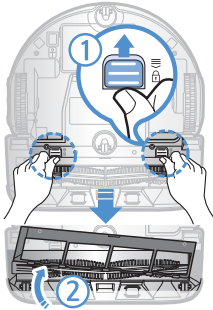

**1** Retire la tapa del cepillo de mascotas

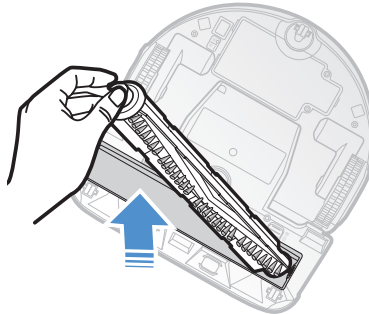

**2** Retire el cepillo de mascotas



**3** Limpie el cepillo de mascotas

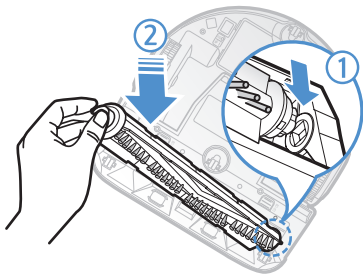

**4** Vuelva a ensamblar el cepillo de mascotas

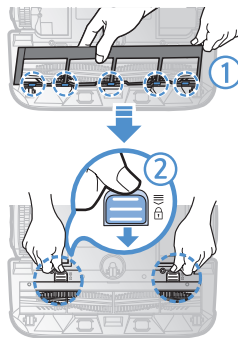

**5** Vuelva a ensamblar la tapa del cepillo de mascotas

## Limpieza de la rueda motriz

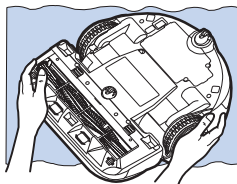

**1** Ponga un paño suave en el suelo y coloque el POWERbot boca abajo sobre el paño.

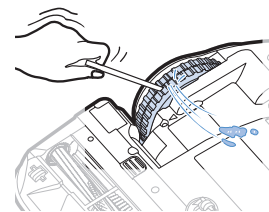

**2** Use una varilla roma o unas pinzas para eliminar las materias extrañas.



# Aplicación Samsung Smart Home

Esta función solo está disponible para la Serie SR2AJ90\*\*W.

## Preparación de la red

### Ajuste del enrutador inalámbrico





- ▶ Este producto es compatible con el DHCP (Protocolo de configuración de host dinámico). Revise si la función de opciones del servidor DHCP de un enrutador inalámbrico está activada.
- ▶ Los tipos de autorización/criptación admitidos del enrutador inalámbrico son WEP-OPEN, WPA-PSK/TKIP y WPA2-PSK/AES 801.11n.
  - Se recomienda el uso de WPA2-PSK/AES.
- ▶ La calidad de la conexión de la red inalámbrica puede verse afectada por el entorno de comunicación inalámbrica circundante.
- ▶ Si su proveedor de servicios de Internet ha registrado permanentemente una dirección MAC (un número de identificación único) de su computadora o módem, su POWERbot puede no estar disponible para conectarse a Internet. Solicite a su proveedor de servicios de Internet el procedimiento para conectar a Internet un dispositivo que no sea una computadora.
- ▶ Si su proveedor de servicios de Internet requiere su ID o contraseña para conectarse a Internet, es posible que su POWERbot no pueda conectarse. En ese caso, deberá ingresar su ID o contraseña cuando se conecte a Internet.
- ▶ La conexión a Internet puede no ser posible debido a problemas con el firewall. Acuda a su proveedor de servicios de Internet para que le proporcione una solución.
- ▶ Algunos enrutadores inalámbricos pueden transmitir una dirección anormal de servidor de nombres de dominio (DNS) si Internet no está conectado. En este caso, consulte al proveedor del enrutador inalámbrico pertinente y a su proveedor de servicios de Internet.
- ▶ Si no puede conectarse a Internet aun después de intentar el procedimiento sugerido por su proveedor de servicios de Internet, diríjase a una agencia o centro de servicios de Samsung Electronics.

### Nota

- ▶ Consulte el manual de usuario del enrutador inalámbrico pertinente sin problemas de acceso.
- ▶ El Samsung POWERbots solo admite Wi-Fi 2.4 Ghz.
- ▶ El Samsung POWERbots admite el protocolo de comunicación de los métodos de IEEE 802.11b/g/n y Wi-Fi Direct. (Samsung Electronics recomienda utilizar IEEE 802.11n.)
- ▶ Un enrutador inalámbrico sin autorización de Wi-Fi puede no estar disponible para conectarse al POWERbot.
- ▶ Cuando el POWERbot está encendido y acoplado al cargador, se conecta al servidor y verifica si hay actualizaciones de software. Si hay un software más reciente, lo descarga y actualiza automáticamente.

- ▶ Si se muestra “UP en el visor cuando el POWERbot se está cargando, significa que se está realizando la actualización. Espere a que se complete el reinicio.
- ▶ Si el producto no se ha registrado, siga estas instrucciones:
  - Consulte el mensaje emergente y vuelva a intentar el procedimiento de registro.
  - Verifique si la opción UPnP del enrutador inalámbrico está disponible y vuelva a intentar el procedimiento de registro.
  - Verifique si el modo de operación del enrutador inalámbrico es de enrutador y vuelva a intentar el procedimiento de registro.
  - Si tiene más de dos POWERbot, apague los otros para registrarlo. La conexión debe ser uno a uno.
- ▶ El servicio de Samsung Smart Home no garantiza el funcionamiento normal en un entorno de firewall.
- ▶ Si el POWERbot y el teléfono inteligente no están conectados al mismo enrutador inalámbrico, la respuesta puede demorarse de acuerdo con el entorno de red.

▶ Smart control e indicador Wi-Fi

-  Encendido: Smart control bloqueado
-  Apagado: Smart control permitido.
-  Apagado: El POWERbot está conectándose al enrutador inalámbrico.
-  Encendido: El POWERbot está conectado al enrutador inalámbrico.

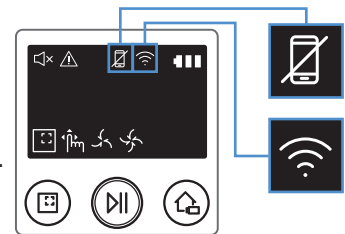

- ▶ Si el Smart control está bloqueado, no se puede usar la aplicación Samsung Smart Home.

## Uso de la aplicación Samsung Smart Home

### Creación de una cuenta Samsung

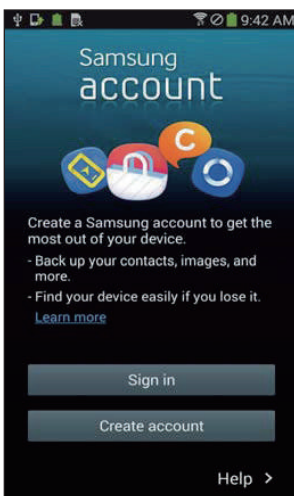

Si desea utilizar la aplicación Samsung Smart Home, debe registrar su cuenta Samsung en la aplicación de la cuenta de Samsung.

#### Nota

- ▶ Si no configura el inicio de sesión automático en la aplicación Samsung Smart Home, la pantalla de la cuenta Samsung aparece una vez al principio.
- ▶ Si es usuario de un teléfono inteligente Samsung, registre su cuenta Samsung en los ajustes del teléfono para que el inicio de sesión automático se configure sin ningún otro procedimiento y pueda utilizar la aplicación Samsung smart home inmediatamente.

# Aplicación Samsung Smart Home

## Descarga de la aplicación Samsung Smart Home

Puede descargar la aplicación Samsung Smart Home buscando “Samsung Smart Home App” en Google Play Store, Samsung Galaxy Apps y Apple App store.

### Nota

- ▶ Las aplicaciones Samsung Smart Home son compatibles con los dispositivos de las series Samsung Galaxy S y Samsung Note seleccionados.
  - Admite Android™(2) 4.0 (desde Galaxy S2) o superior y iOS7 o superior
  - La aplicación debe descargarse. Es necesaria una conexión a Internet. Pueden aplicarse cambios de datos.
  - Android es una marca comercial de Google Inc
  - La interfaz de usuario de la aplicación Samsung Smart Home puede cambiar sin previo aviso con el fin de mejorar el uso y el desempeño del producto.

## Registro del producto (Configuración fácil)

Registre el producto en el servicio Samsung Smart Home antes de utilizar la aplicación Samsung Smart Home.

### Android

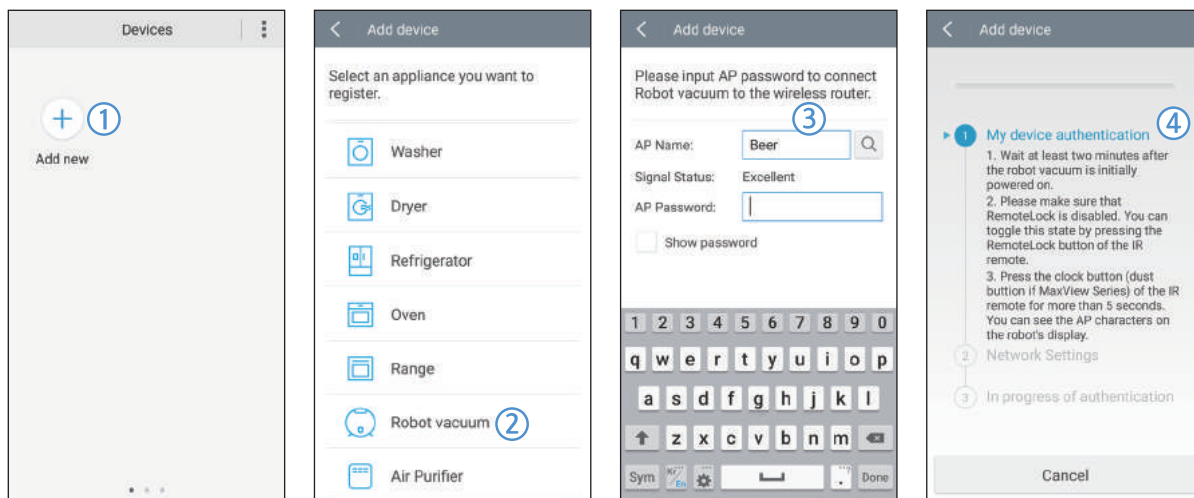

1. Presione el ícono Add new (Agregar nuevo) en la pantalla de la lista de dispositivos de la aplicación Samsung Smart Home para iniciar el registro del producto.
2. Seleccione el ícono de Robot vacuum (Aspiradora robot).
3. Ingrese la información del enrutador inalámbrico al que desea conectar.
4. Configure el POWERbot siguiendo las indicaciones de la pantalla.
  - Para activar el modo AP inmediatamente, presione el botón [Clock (Reloj)] durante más de 5 segundos.

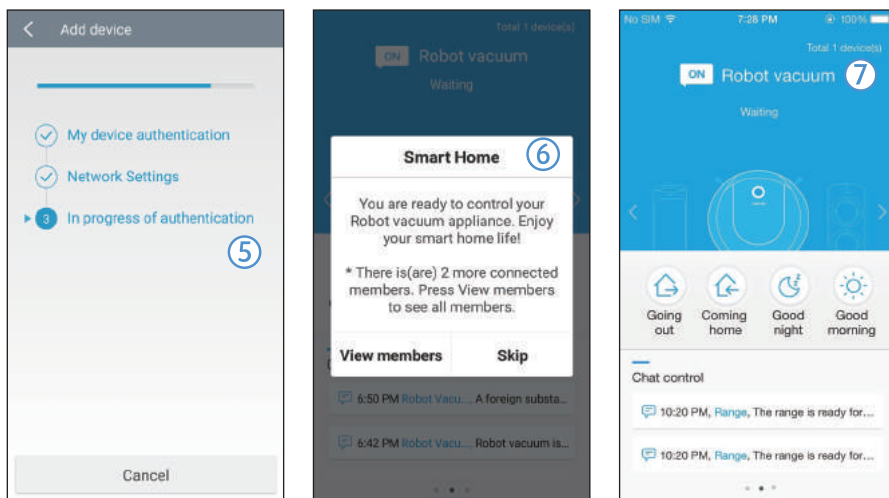

5. Se procederá con el registro automáticamente.

6. Una vez completado el registro, aparecerá este mensaje.

7. Cuando el producto esté registrado aparecerá la pantalla de la aplicación Samsung Smart Home.

\* Si hay una falla en el registro del producto, consulte la página 24. Aplicación Samsung Smart Home

# Aplicación Samsung Smart Home

iOS

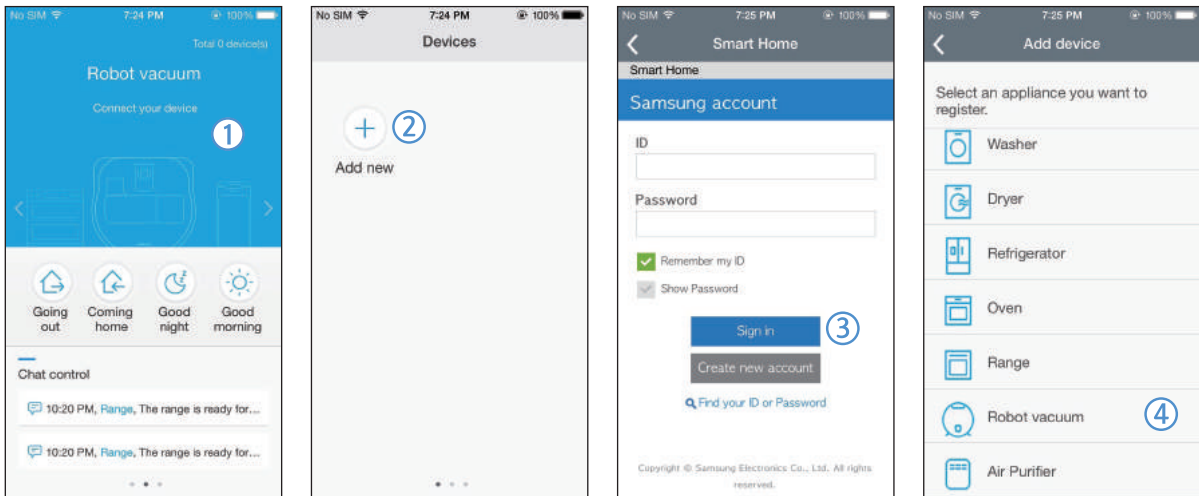

1. Ejecute la aplicación Samsung Smart Home.
2. Vaya a la pantalla izquierda y presione el ícono Add new (Agregar nuevo) en la pantalla de la lista de dispositivos para iniciar el registro del producto.
3. Ingrese la cuenta Samsung y presione el botón [Sign in (Iniciar sesión)].
  - Si utiliza un iPhone, el ID y la contraseña no se guardan, por lo que deberá iniciar sesión cada vez que utilice la aplicación Samsung Smart Home.
4. Seleccione el ícono [Robot vacuum (Aspiradora robot)].

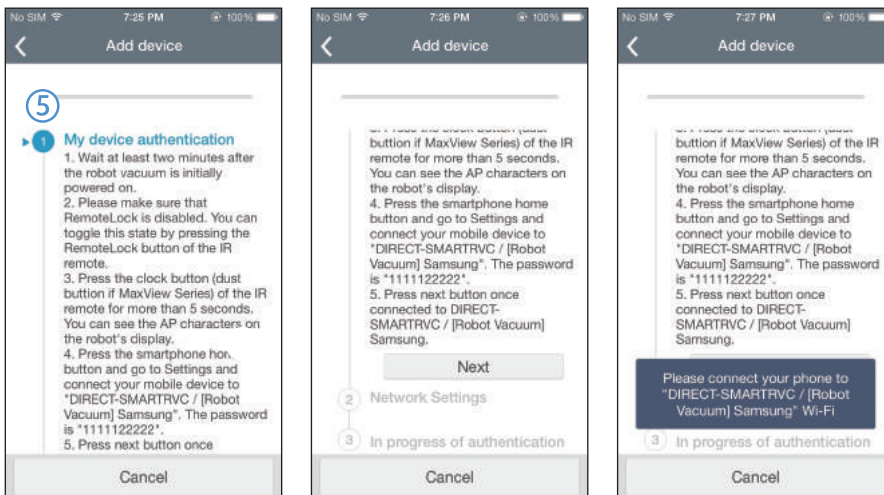

5. Presione el botón del reloj del control remoto durante más de 5 segundos.
  - Aparece AP en el visor.

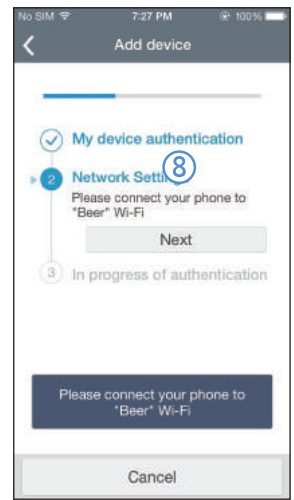
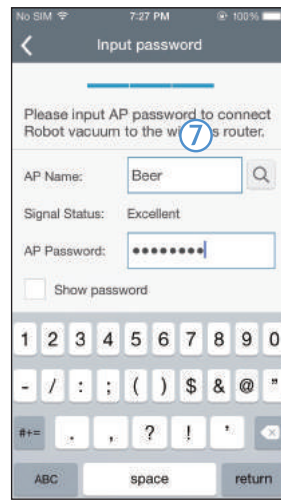
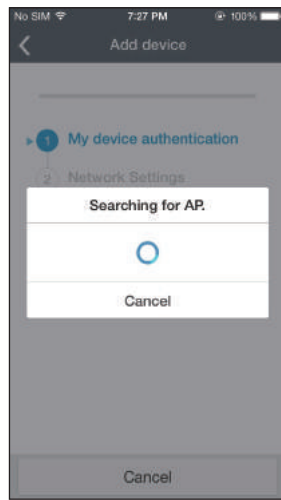
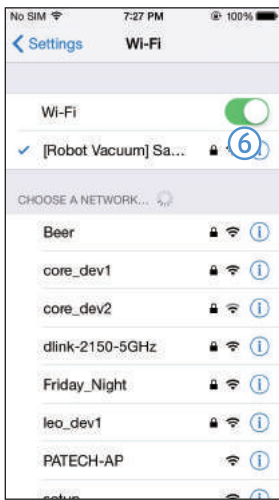

6. Ejecute la aplicación Ajustes de su iPhone y conéctese a [Robot Vacuum (Aspiradora robot)] Samsung en la lista.
7. Ingrese el ID y la contraseña del enrutador inalámbrico al que se conectará y luego presione el botón [Next (Siguiente)].
8. La conexión entre el teléfono y la aspiradora robot está en progreso.

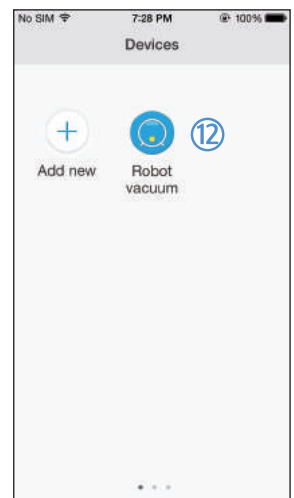
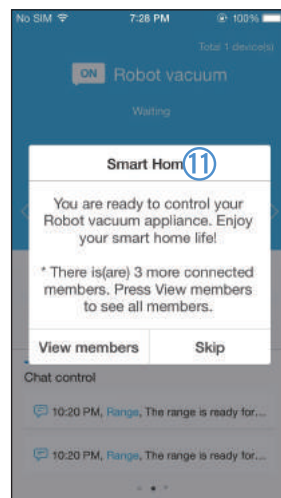
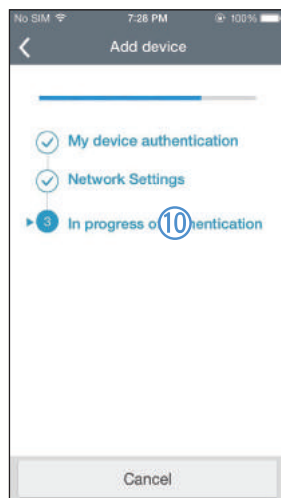
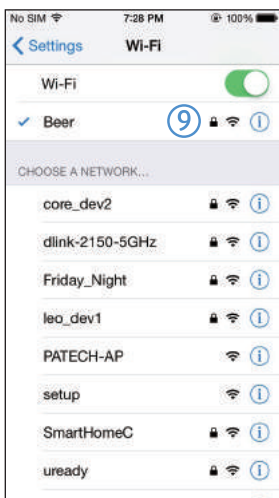

9. Ejecute la aplicación Ajustes de su iPhone y conéctese al enrutador inalámbrico que se conectará en la lista de Wi-Fi.
10. La conexión entre el enrutador inalámbrico y la aspiradora robot está en progreso.
11. Cuando el producto esté registrado aparecerá este mensaje.
12. Después de completar el registro del dispositivo, el ícono de la aspiradora robot se agrega a la lista de dispositivos.

# Aplicación Samsung Smart Home

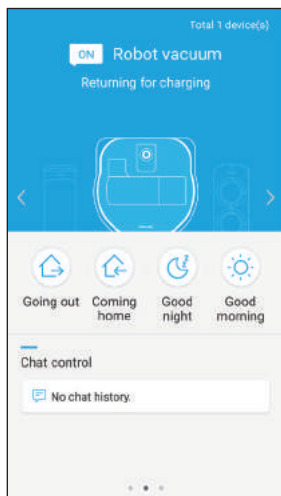

## Pantalla principal

- ▶ Seleccione el ícono de la aspiradora robot en la pantalla principal para desplazarse a la pantalla de control del POWERbot.
- ▶ Puede controlar los dispositivos Smart home de Samsung Electronics mediante los íconos de Saliendo a la calle, Regresando a casa, Buenas noches, Buenos días.
- ▶ La función Home view (Vista de casa) no se admite para el POWERbot.

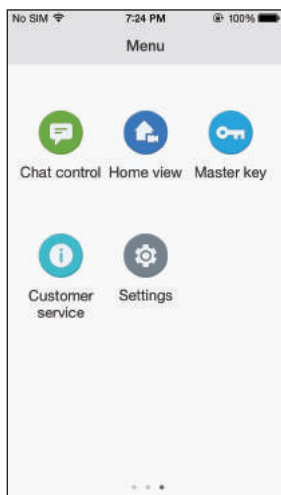

## Pantalla del menú del usuario

- ▶ Puede controlar los electrodomésticos inteligentes de Samsung Electronics con las funciones Chat control (Control de comunicaciones) y Master key (Llave maestra).

<b>Chat control (Control de comunicaciones)</b>	<ul style="list-style-type: none"><li>▶ Puede controlar cómodamente los electrodomésticos inteligentes o revisar cuál es su estado.</li></ul>
<b>Master key (Llave maestra)</b>	<ul style="list-style-type: none"><li>▶ Puede controlar varios electrodomésticos a la vez con las llaves maestras (Saliendo a la calle, Regresando a casa, Buenas noches, Buenos días).</li></ul>
<b>Customer service (Atención al cliente)</b>	<ul style="list-style-type: none"><li>▶ Puede ver el manual del producto.</li><li>▶ Cuando un producto tiene una falla, puede consultarlo con el centro de atención al cliente y solicitar un servicio posventa.</li></ul>

## Control del POWERbot

Cuando se accede a la aplicación Samsung Smart Robot vacuum, aparece la pantalla de control.

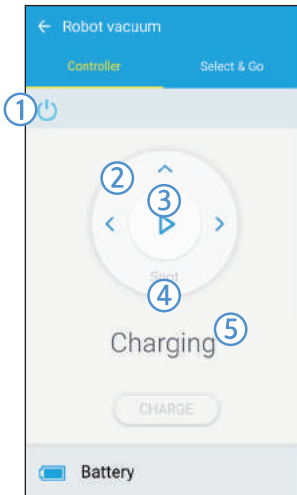

1. Encendido/apagado
2. Modo de limpieza manual y control de dirección (desplazamiento hacia adelante, giro a hacia la izquierda, giro a hacia la derecha)
3. Inicio/detención del modo de limpieza automática
4. Modo de limpieza localizada
5. Indicador de estado actual
6. Estado de la batería
7. Potencia de succión
8. Programación (permite configurar la hora deseada para cada fecha.)
  - El POWERbot opera sincronizando la hora ajustada en la red.
9. Revisión del historial de limpieza
10. Control de energía (muestra el consumo de energía del POWERbot.)
11. Opciones (Ajustes, Atención al cliente)
12. Información del dispositivo

### Nota

- La limpieza programada se ejecuta solo cuando el POWERbot está acoplado al cargador.

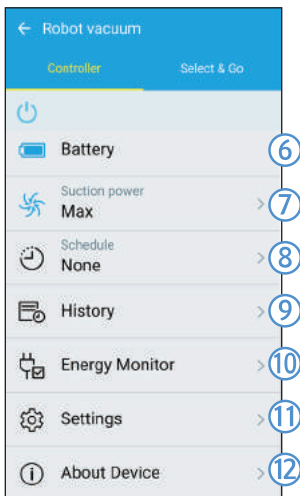

# Notas y precauciones

## Carga

### Nota

- ▶ Si la batería se sobrecalienta durante la carga, puede demorar más en cargarse.
- ▶ Si la carga automática no funciona, siga los siguientes pasos:
  - Apague el interruptor de emergencia (en la parte inferior del POWERbot) y vuelva a encenderlo.
  - Desconecte el enchufe de la estación de carga y vuelva a conectarlo.
  - Desenchufe la estación de carga, revise si hay alguna materia extraña en los pines de carga y limpie el POWERbot y los pines de carga de la estación de carga con un paño seco.
  - Inspeccione si hay algún obstáculo, como objetos reflectantes, sillas, etc., cerca de la estación de carga.
- ▶ Si el POWERbot se deja desconectado de la estación de carga, la batería se descarga de modo natural.
  - Deje que el POWERbot se cargue en la estación de carga. (Sin embargo, apague el interruptor de emergencia y deje la estación de carga desenchufada si estará fuera de su casa durante un tiempo prolongado, como un viaje de trabajo, unas vacaciones, etc.).

## Durante el uso

### Nota

- ▶ El POWERbot puede quedar atrapado en un umbral, etc. durante la limpieza.
  - Para reiniciar la operación, apague el interruptor de emergencia, desplace el POWERbot a una zona donde pueda moverse con facilidad y vuelva a encenderlo.
- ▶ El POWERbot no puede limpiar totalmente las zonas a las que no puede acceder, como rincones, espacio entre el sofá y la pared, etc.
  - Use otro sistema de limpieza para limpiarlos regularmente.
- ▶ El POWERbot no puede aspirar acumulaciones de polvo y después de la limpieza pueden quedar restos en el piso.
  - Use otro sistema de limpieza para limpiarlos regularmente.
- ▶ Si la batería tiene poca carga durante el modo de limpieza automática, el POWERbot se recargará y finalizará la limpieza de la zona restante después de recargarse. (Repita la frecuencia de limpieza: 1 vez)
- ▶ No puede seleccionar ni hacer que el POWERbot efectúe el modo de limpieza localizada/manual mientras se está cargando.
- ▶ No desplace innecesariamente el POWERbot ni presione botones cuando esté en el modo de limpieza automática. Interpretará que se ha completado la limpieza y volverá a comenzarla desde el principio.
- ▶ Cierre las puertas antes de comenzar a limpiar con el POWERbot. El POWERbot puede entrar en las habitaciones si la altura de los umbrales es inferior a 1.9 in (5 cm).

- ▶ No use el POWERbot cerca de mecedoras, caminadores de niños, macetas, chimeneas o lugares húmedos o con llama.
  - De lo contrario, puede causar pérdidas materiales.
- ▶ No se tumbé cerca del POWERBOT cuando está funcionando.
  - Los cabellos pueden quedar atrapados en el cepillo de mascotas y causar lesiones físicas.

## Limpieza y mantenimiento

### Nota

- ▶ Si lavó el contenedor de polvo y el filtro con agua
  - Contenedor de polvo: Elimine completamente el agua.
  - Filtro: Séquelo totalmente a la sombra antes de usarlo.
- ▶ Si necesita más filtros, puede comprarlos en un centro de servicio autorizado de Samsung.

### Precaución

- ▶ Tenga cuidado con los dedos al ensamblar y desensamblar el filtro, ya que podría atrapárselos en la entrada del contenedor de polvo.
- ▶ Para evitar obstrucciones por materias extrañas, no deje que el POWERbot aspire palillos, bastoncillos de algodón, etc.
- ▶ Si resulta difícil retirar los objetos extraños del cepillo de mascotas, póngase en contacto con un centro de servicio autorizado de Samsung.

- ▶ Puesto que el cepillo de mascotas elimina la suciedad del suelo durante la limpieza, pueden quedar atrapados materiales extraños como hilos, cabellos largos, etc. Para obtener los mejores resultados en la limpieza, revíselo y límpielo con regularidad.

## Acerca de la batería

### Nota

- ▶ Compre las baterías en los centros de servicio autorizados de Samsung y verifique el símbolo de pieza original (**SAMSUNG**) y el nombre del modelo antes de adquirirlas.
- ▶ Esta batería es exclusiva para los POWERbot de Samsung Electronics. No las utilice con otros productos.
- ▶ No desensamble ni modifique la batería.
- ▶ No arroje la batería al fuego ni la caliente.
- ▶ No conecte objetos metálicos a los contactos de carga (+, -).
- ▶ Almacénela en el interior (a 32 °F~104 °F).
- ▶ Si la batería no funciona correctamente, no la desensamble usted mismo. Contacte con el centro de servicios Samsung más cercano.
- ▶ El tiempo de carga de la batería y el tiempo de uso pueden reducirse si se usa con mucha frecuencia. Si se ha excedido el tiempo de duración de la batería y esta no carga correctamente, acuda a un centro de servicio Samsung para que la reemplacen.
- ▶ El periodo de garantía de la batería es de 6 meses a partir de la fecha de compra.

# Códigos de información

**1** Los códigos de información siguientes aparecen en el visor

**2** Si aparece un código, apague inmediatamente el interruptor de emergencia, lea las siguientes instrucciones y efectúe la acción correspondiente







**3** El código de información desaparecerá cuando encienda el interruptor de emergencia

## Serie SR2AJ90\*\*U

Códigos de información	Lista de verificación
	<b>El POWERbot ha quedado trabado, atascado o atrapado, o ha sido levantado cuando se desplazaba.</b> ▶ Apague el interruptor de emergencia y desplace el POWERbot a otra zona.
	<b>Materia extraña atrapada en el cepillo mecánico.</b> ▶ Apague el interruptor de emergencia y retire la materia extraña del cepillo mecánico.
	<b>Materia extraña atrapada en la rueda motriz izquierda.</b> ▶ Apague el interruptor de emergencia y retire la materia extraña de la rueda motriz.
	<b>Materia extraña atrapada en la rueda motriz derecha.</b> ▶ Apague el interruptor de emergencia y retire la materia extraña de la rueda motriz.
	<b>El sensor de choques necesita revisión.</b> ▶ Apague el interruptor de emergencia y vuelva a encenderlo. ▶ Contacte un centro de servicio si el código de información no desaparece.
	<b>Materia extraña acumulada en el sensor de obstáculos.</b> ▶ Apague el interruptor de emergencia y limpie los sensores delantero y trasero con un paño suave.

Códigos de información	Lista de verificación
	<p><b>Materia extraña acumulada en el sensor de desnivel.</b></p> <p>▶ Apague el interruptor de emergencia y limpie el sensor de desnivel con un paño suave.</p>

## Serie SR2AJ90\*\*W

Códigos de información	Lista de verificación
	<p><b>El POWERbot ha quedado trabado, atascado o atrapado cuando se desplazaba.</b></p> <p>▶ Apague el interruptor de emergencia y desplace el POWERbot a otra zona.</p>
	<p><b>Materia extraña atrapada en el cepillo mecánico.</b></p> <p>▶ Apague el interruptor de emergencia y retire la materia extraña del cepillo mecánico.</p>
	<p><b>Materia extraña atrapada en la rueda motriz izquierda.</b></p> <p>▶ Apague el interruptor de emergencia y retire la materia extraña de la rueda motriz.</p>
	<p><b>Materia extraña atrapada en la rueda motriz derecha.</b></p> <p>▶ Apague el interruptor de emergencia y retire la materia extraña de la rueda motriz.</p>
	<p><b>El sensor de choques necesita revisión.</b></p> <p>▶ Apague el interruptor de emergencia y vuelva a encenderlo.</p> <p>▶ Si el código de información no desaparece, revise si hay alguna pequeña sustancia extraña entre el tambor y el cuerpo principal. Si la hay, jale ligeramente el tambor y retírela.</p>
	<p><b>Materia extraña acumulada en el sensor de obstáculos.</b></p> <p>▶ Apague el interruptor de emergencia y limpie los sensores delantero y trasero con un paño suave.</p>
	<p><b>Materia extraña acumulada en el sensor de desnivel.</b></p> <p>▶ Apague el interruptor de emergencia y limpie el sensor de desnivel con un paño suave.</p>

# Solución de problemas

Síntoma	Lista de verificación
<b>El POWERbot no funciona en absoluto.</b>	<ul style="list-style-type: none"> <li>▶ Revise si el interruptor de emergencia está encendido.</li> <li>▶ Revise si en el visor aparecen todos los íconos.</li> <li>▶ Revise si la batería del POWERbot está agotada.</li> <li>▶ Reemplace las pilas (tipo AAA) si el control remoto no funciona.</li> </ul>
<b>El POWERbot se ha detenido durante el proceso de limpieza.</b>	<ul style="list-style-type: none"> <li>▶ Si el POWERbot queda inmovilizado por algún obstáculo como un cable, un umbral, etc., levántelo y sepárelo del obstáculo.               <ul style="list-style-type: none"> <li>– Si la rueda motriz atrapa un trozo de tela o hilos, apague el interruptor de emergencia y retírelos antes de utilizarlo de nuevo.</li> </ul> </li> </ul>
<b>La potencia de succión es débil.</b>	<ul style="list-style-type: none"> <li>▶ Si hay demasiado polvo en el contenedor de polvo, la potencia de succión puede reducirse. Apague el interruptor de emergencia y vacíe el contenedor de polvo.</li> <li>▶ Si la entrada (en la parte inferior del POWERbot) está bloqueada por alguna materia extraña, apague el interruptor de emergencia y retire la materia extraña de la entrada.</li> <li>▶ Si el ruido aumenta repentinamente, apague el interruptor de emergencia y vacíe el contenedor de polvo.</li> <li>▶ Si el contenedor de polvo no está ensamblado correctamente, la potencia de succión puede reducirse. Apague el interruptor de emergencia y consulte la página 21 para reensamblarlo.</li> </ul>
<b>El POWERbot no encuentra la estación de carga.</b>	<ul style="list-style-type: none"> <li>▶ Revise si hay un corte de energía o si el enchufe está desenchufado.</li> <li>▶ Retire todos los obstáculos alrededor de la estación de carga que puedan impedir que el POWERbot regrese a la estación de carga.</li> <li>▶ Si hay alguna materia extraña en los pines de carga, la operación de carga puede resultar afectada. Elimine la materia extraña de los pines.</li> </ul>
<b>El POWERbot comienza a limpiar en diagonal de manera repentina.</b>	<ul style="list-style-type: none"> <li>▶ Revise si la estación de carga está instalada a lo largo de la veta de los suelos de madera o las baldosas.</li> <li>▶ El POWERbot puede limpiar en diagonal si se desplaza a otra zona por el camino más corto. También puede desplazarse en diagonal cuando encuentra un obstáculo en ese ángulo, si el cargador donde ha cargado estaba en un ángulo o si se desvía siguiendo la veta del suelo de madera o las baldosas.</li> </ul>
<b>El POWERbot no limpia una zona determinada.</b>	<ul style="list-style-type: none"> <li>▶ Revise si el cargador está instalado cerca de un paso estrecho o una puerta y, si es así, instálelo en otra zona.               <ul style="list-style-type: none"> <li>– Si el cargador está instalado cerca de un paso estrecho o una puerta, el POWERbot no puede pasar o superar el umbral.</li> </ul> </li> </ul>

Síntoma	Lista de verificación
<p><b>He instalado la aplicación Samsung Smart Home pero el POWERbot no se conecta.</b></p>	<p>► Puede usar el producto después de conectar el enrutador inalámbrico y el POWERbot con la Configuración fácil de acuerdo con el procedimiento.</p>
<p><b>No consigo iniciar sesión con la cuenta Samsung.</b></p>	<p>► Revise el ID y la contraseña en la pantalla de la cuenta Samsung.</p>
<p><b>Aparece un mensaje diciendo que se produjo un error durante la Configuración fácil.</b></p>	<p>► Puede haber un error temporal debido a la distancia del enrutador inalámbrico u otros obstáculos. Vuelva a intentarlo más tarde.</p>
<p><b>El producto no funciona aunque el teléfono inteligente está conectado adecuadamente al POWERbot.</b></p>	<p>► Apague la aplicación Samsung Smart Home y vuelva a ejecutarla, o desconecte el teléfono inteligente del enrutador inalámbrico y luego vuelva a conectarlo. O apague la alimentación del POWERbot, vuelva a encenderla, espere durante un minuto o más y vuelva a ejecutar la aplicación Smart Home.</p>
<p><b>Las funciones de la aplicación Samsung Smart Home no están operativas.</b></p>	<p>► Revise si está ajustada la función de bloqueo del Smart control del POWERbot. (Si el indicador Wi-Fi se apaga, el Smart control está bloqueado.)</p>
<p><b>La aplicación Samsung Smart Robot Vacuum no se inicia.</b></p>	<p>► Revise si el POWERbot está conectado al enrutador inalámbrico.</p>
<p><b>El POWERbot no está conectado a Wi-Fi.</b></p>	<p>► Revise el estado de configuración del enrutador inalámbrico.</p>

# Aviso de licencia de código abierto

El software incluido en este producto contiene software de código abierto. Puede obtener el código fuente correspondiente completo por un período de tres años a partir de nuestro último envío de este producto enviando un correo electrónico a: <mailto:oss.request@samsung.com>.

También es posible obtener el código fuente correspondiente completo en un medio físico, tal como un CD-ROM; se exigirá un cargo mínimo.

El siguiente URL <http://opensource.samsung.com/opensource/VR9000H/seq/0> lleva a la página de descarga del código fuente y la información de la licencia del código fuente relacionada con este producto. Esta oferta es válida para cualquier persona que reciba esta información.



# Especificaciones

Clasificación	Artículo	Información detallada
<b>Especificaciones mecánicas (POWERbot)</b>	Tamaño (Profundidad x Altura x Longitud)	15 in x 5.35 in x 14.25 in
	Peso	9.9 libras
	Sensor	Reconocimiento de la forma del techo (Visionary mapping plus TM)
	Tipo de botones del POWERbot	Tipo contacto
<b>Especificaciones de alimentación</b>	Voltaje	100-240 V~, 50 Hz/60 Hz
	Consumo de energía	80 W
	Especificaciones de la batería	Ion-litio 21.6 V/ 84 Wh
<b>Limpieza</b>	Tipo de carga	Carga automática/Carga manual
	Modo de limpieza	Automática, localizada, manual
	Tiempo de carga	Aproximadamente 160 minutos
	Tiempo de limpieza	Aproximadamente 60 minutos (modo Normal/ considerando un suelo duro)

\* Los tiempos de carga y limpieza pueden variar en función de las condiciones de uso.

\* Esta aspiradora cumple con las siguientes regulaciones:

- Directiva RTTE: 1999/5/EC
- Directiva de Compatibilidad Electromagnética: 2004/108/EEC
- Directiva de Bajo Voltaje: 2006/95/EC

La declaración oficial de conformidad puede consultarse en <http://www.samsung.com>, vaya a Soporte Busque Soporte del producto e ingrese el nombre del modelo.

Si tiene alguna pregunta o comentario acerca de productos Samsung, contáctese con el Servicio de Atención al Cliente de SAMSUNG.

<b>País</b>	<b>Servicio de Atención al Cliente</b>	<b>Sitio web</b>
CANADÁ	1-800-SAMSUNG (726-7864)	<a href="http://www.samsung.com/ca/support">www.samsung.com/ca/support</a> (inglés) <a href="http://www.samsung.com/ca_fr/support">www.samsung.com/ca_fr/support</a> (francés)
EE.UU.	1-800-SAMSUNG (726-7864)	<a href="http://www.samsung.com/us/support">www.samsung.com/us/support</a>

